



serviempresa[®]
GRUPO DE SUMINISTRADORES DE EMPRESA



CATÁLOGO GENERAL

DE SUMINISTROS PARA LA OFICINA

www.serviempresa.com

PROFESIONALES DE CONFIANZA

MÁS CERCA DE TU EMPRESA

AMPLIA SELECCIÓN AL MEJOR PRECIO

Con más de 10.000 referencias en catálogo y web, cubrimos todas las gamas de productos necesarios para el suministro de empresas, desde papelería hasta informática, consumibles, servicios generales y mobiliario. Ofrecemos las últimas novedades de las mejores marcas a nivel mundial, garantizando siempre los mejores precios.

HERRAMIENTAS PARA AYUDARTE A COMPRAR Y ELEGIR MEJOR

Facilitamos la compra con publicaciones constantes, catálogos, ofertas, promociones, revistas de novedades y tienda online. Mantente informado también a través de Instagram y Facebook.

MARCAS LÍDERES Y ÚLTIMAS NOVEDADES

Seleccionamos las mejores marcas y ofrecemos más de 150 proveedores y 130.000 referencias. Garantizamos productos innovadores y de calidad. Si no encuentras lo que necesitas, llámanos y lo localizaremos para ti.

EL MEJOR PRECIO GARANTIZADO

Comprometidos con la reducción de costos, aseguramos la mejor relación calidad/precio gracias a nuestra experiencia en la gestión de compras y las economías de escala generadas como grupo.

GRAN GRUPO CON ATENCIÓN LOCAL

Nuestro grupo nacional, con capacidad de compra a gran escala, combina la cercanía geográfica a tu empresa con un profundo conocimiento de las necesidades locales. Contamos con un equipo de profesionales especializados y experimentados.

CERCANÍA Y ATENCIÓN PERSONALIZADA

Contacta con nuestros asesores comerciales para obtener respuestas inmediatas sobre productos, precios, condiciones de venta y plazos de entrega. Ofrecemos soluciones personalizadas, visitas, llamadas, videollamadas y atención en nuestras instalaciones y tiendas. Presupuestos adaptados a tus necesidades.

GRUPO SERVIEMPRESA

El Grupo Serviempresa está formado por las principales empresas del sector a nivel nacional, especializado en el suministro integral de material de oficina, informática, mobiliario, material escolar y manualidades. Unidos podemos negociar con los mejores proveedores y acceder a servicios comunes de alto nivel, fortaleciéndonos como una organización competitiva y líder en el segmento.

La pertenencia a Serviempresa está reservada para suministradores de primer nivel, con una sólida reputación y experiencia demostrada en sus respectivas zonas geográficas.

Contamos con una plataforma logística centralizada que facilita una distribución eficiente, ofreciendo un servicio inmediato en más de 6.000 referencias en stock permanente y acceso a cualquier producto/marca del mercado. Esta estructura nos permite optimizar la cadena de suministro y mejorar la competitividad en el mercado.



Grupo mejor valorado



Servicio 24h.

6.000

Stock permanente

4.000

Entrega directa

10.000

Artículos catálogo y web



CATÁLOGO GENERAL

SUMINISTROS PARA OFICINAS

Te invitamos a descubrir esta publicación; el nuevo catálogo general de suministros para la oficina, con una completa selección de artículos pensados para satisfacer las necesidades más exigentes. Diez secciones, con un gran surtido de artículos para ayudarte a gestionar las compras de tu empresa con la máxima eficacia y la mayor comodidad. Desde papelería para la oficina, papel, consumibles, informática, mobiliario, complementos, máquinas, servicios generales,... todo lo necesario para satisfacer las necesidades de tu negocio al 100%. Elige entre más de 10.000 productos de este catálogo y web. Aún así si no localizas el producto que buscas, contáctanos y lo encontraremos para ti.

Nuestra diferencia y valor adicional: cercanía, atención personalizada y profesionalidad

MARCAS DESTACADAS

bonova 

Papel multifunción de gran calidad y blancura. Bonova además de asegurar la sostenibilidad forestal es el primer papel solidario que aporta el 0,7% a proyectos sociales y humanitarios.

dequa

Artículos de papelería. Dequa es una gama de artículos de uso multidisciplinar que ofrecen la mejor relación calidad-precio.

Nº CLIENTE

AG. COMERCIAL

TEL. CONTACTO

EMAIL

WEB



Visita nuestra Web 

CENTRO ESPECIAL DE EMPLEO

COMPROMISO SOCIAL

Serviempresa, en apoyo a la labor social de Envera, realiza la venta de suministros de oficina y servicios relacionados para las empresas que deban cumplir con la Ley General de Discapacidad, **con todas las garantías y legalidad exigibles** y que quieran convertirse en empresas socialmente responsables y sostenibles.

Inserción laboral de personas con discapacidad



envera

Todos podemos ser los mejores en algo

IMPLICADOS CON EL ENTORNO

UNA ORGANIZACIÓN COMPROMETIDA

En Serviempresa somos conscientes del impacto que nuestras actividades generan en el entorno social y ambiental que nos rodea.

Nos preocupan las repercusiones que nuestros actos pueden conllevar, no solo en la actualidad, sino que también en el futuro.

Trabajamos para que nuestra actividad tenga un impacto positivo en las personas, el medioambiente y la sociedad implicando a nuestros asociados, clientes, proveedores y demás grupos de interés.

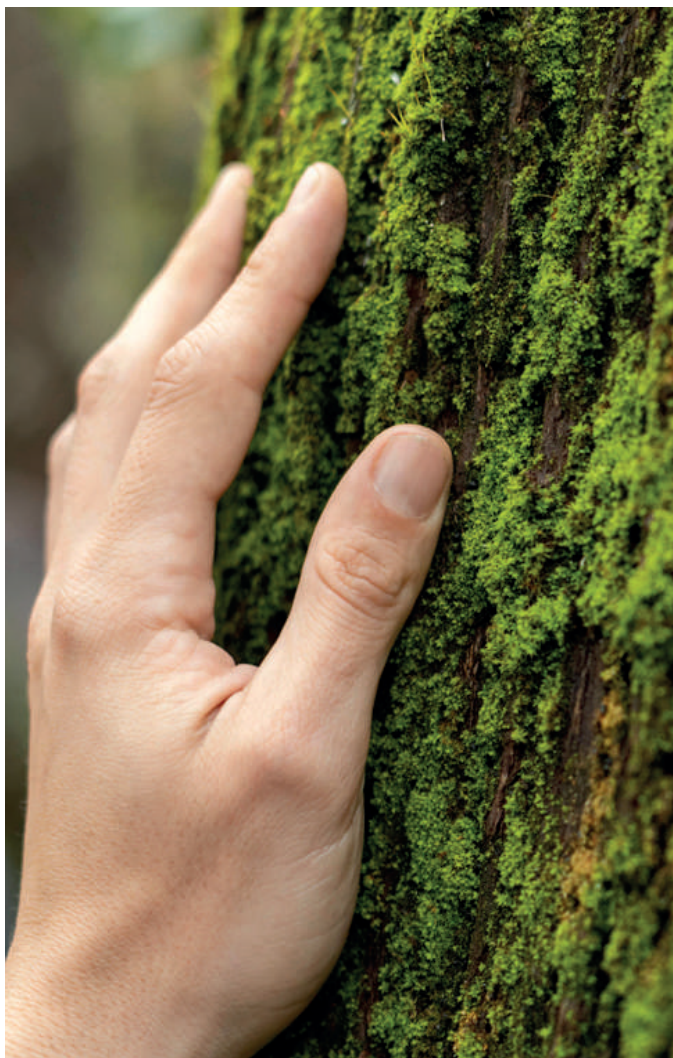

ECO FRIENDLY

Hemos reforzado nuestro compromiso con la sostenibilidad al incrementar en un 20% la oferta de productos eco friendly. Ésta refleja nuestra dedicación a proporcionar opciones responsables y alineadas con la protección del medio ambiente, ofreciendo soluciones respetuosas y socialmente responsables eco friendly.

Busca en este catálogo los artículos señalizados como sostenibles. Identifica fácilmente estos productos gracias a nuestros sellos distintivos.



DEQUA 2ª VIDA

La gama de productos Dequa evoluciona desarrollando productos eco friendly respetuosos con el medio ambiente manteniendo la esencia con la mejor relación calidad-precio.



MEMORIA SOSTENIBILIDAD

Nuestra memoria recoge el compromiso de la organización con la responsabilidad social y medioambiental que se materializa en un “Plan de Compromiso Sostenible” firmado por todos los trabajadores, donde se asegura el respeto por las normas establecidas por la compañía y la participación en acciones relacionadas con la sostenibilidad, permitiéndonos hacer visible y público el esfuerzo y los recursos invertidos.



Ver memoria sostenibilidad

Un mundo más sostenible y solidario es un lugar mejor para todos en el que desarrollar el trabajo y vivir dignamente



ASOCIADOS GRUPO SERVIEMPRESA

Destacamos las campañas de sensibilización y comunicación hacia nuestros grupos de interés, agradeciendo la gran acogida e implicación de los asociados del Grupo Serviempresa en materia de sostenibilidad y responsabilidad social.



HUELLA DE CARBONO

Calculamos, medimos y trabajamos para reducir nuestra huella de carbono como factor prioritario en aras de reducir los efectos climáticos y avanzar hacia una economía más sostenible.



AMPLIFY IMPACT

Apostamos por iniciativas de carácter sostenible como el plan Amplify Impact, un programa impulsado y desarrollado por HP Impact. A través de éste, desde Serviempresa hemos sido capaces de generar y aplicar de forma exitosa un completo plan de sostenibilidad como partners de HP.



Adquiriendo productos eco friendly estás colaborando en el cuidado del medio ambiente

DISEÑO MÁS SOSTENIBLE

El catálogo impreso promueve la sostenibilidad al utilizar papel reciclado certificado FSC, reducir el gramaje a 70 para minimizar el uso de recursos y emplear tinta a base de agua, disminuyendo la contaminación ambiental.



Papel certificado



100% reciclado y reciclable



EL EQUILIBRIO PERFECTO ENTRE LA CALIDAD Y EL PRECIO

Amplia gama de productos marca Dequa, una opción indispensable cuando necesitas una alternativa a los productos de marca.

Artículos para la oficina que combinan un precio competitivo con una calidad contrastada.

La gama de productos Dequa evoluciona y se adapta a las necesidades actuales del mercado. Nueva gama de productos eco friendly respetuosa con el medio ambiente, con la mejor calidad y siempre al precio más competitivo.

**Consigue ahorros
significativos sin
necesidad de
renunciar a lo mejor.**

Papelería



Archivo

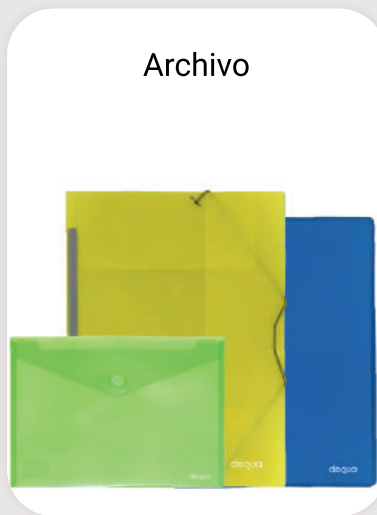

Escritura



EL PRIMER PAPEL SOLIDARIO

COMPROMISO BONOVA

En Serviempresa, nos comprometemos con las necesidades sociales y la preservación sostenible del medio ambiente. En el año 2002, lanzamos el proyecto pionero "Bonova, el primer papel solidario", destinando el **0.7%** del valor de compra a respaldar iniciativas sociales y humanitarias.

Presentamos a nuestros clientes un proyecto sólido y operativo que no implica ningún costo adicional. Las contribuciones son completamente cubiertas por Serviempresa y las empresas asociadas al Grupo. **Al adquirir papel Bonova, te unes activamente al proyecto sin incurrir en gastos adicionales.**



ALDEAS INFANTILES SOS

SOLIDARIDAD CON LA INFANCIA

Colaboramos en la educación y el cuidado de niños en situación de desamparo.

envera.

INTEGRACIÓN SOCIAL

Nos implicamos en la integración social y laboral de personas con discapacidad.



DERECHO A LA VIDA

Colaboramos en la defensa del derecho a la salud y una vida digna para todos.

Súmate al 0,7%

bonova



PAPEL BONOVA

Alta calidad y versatilidad para todo tipo de utilidades y aplicaciones

INKJET
LASER
COPIER

80
gr/m²

PAPEL CERTIFICADO

Nuestro objetivo es asegurar la sostenibilidad forestal.

Certificado según origen



TIENDA ONLINE

Realiza los pedidos para tu oficina de la forma más sencilla y eficaz.

Regístrate
y disfruta de mayores
ventajas



Consumo habitual

Señala tus productos habituales para tenerlos guardados y poder comprarlos de forma rápida. Ya no necesitarás buscarlos en la web ni aprenderte las referencias. Tan fácil como marcarlos.



El mejor buscador

Predictivo y profesional. Localiza los artículos de forma rápida por su referencia o características. En caso que no los encuentres ponte en contacto con nosotros. Acceso a más de 10.000 referencias.



Catálogo personalizado

Si necesitas un catálogo con artículos particulares para tu oficina o bien que solo se visualice una parte de los productos. Solicítalo y te lo preparamos.



Validación de pedidos

Si tu empresa necesita esta función podemos implementarla en tu perfil, te permitirá tener la gestión y supervisión de los pedidos realizados por otros usuarios.

Consulta lo que necesitas en cualquier momento y lugar. Todo son ventajas.

PRÁCTICA, SENCILLA Y MUY UTIL

Últimas novedades
siempre disponibles



Entrega o recogida en tienda



Pago 100% seguro
Clientes registrados
Pago habitual



Atención profesional



Newsletters
Ofertas y noticias

USO EFICIENTE DEL CATÁLOGO

LOCALIZA FÁCIL Y RÁPIDAMENTE EL PRODUCTO QUE NECESITAS

SECCIÓN
del catálogo

FAMILIA
de producto

MARCO

Identifica los productos Dequa más fácilmente.

ICONOS

Símbolos informativos para identificar características destacadas de los productos



DESTACADO
Artículos marca Dequa

ENVASE

Consultar plazo de entrega

Productos bajo pedido

Envase

Artículos respetuosos con el medio ambiente, reciclados, realizados con materiales reciclables o no contaminantes

Servicio de montaje

Tiempo de uso

Garantía del producto ofrecida por el fabricante

Montaje por parte del usuario

Muestra la página en la que se ubican más productos relacionados

Identifica productos marca Dequa

Alfombrillas y reposamuñecas 18 - 19	Brazos 17	Soportes para monitor 12 - 13	Alfombras y respaldos 22
Atriles y soportes 16	Reposapiés 20 - 21	Soportes para portátil 14 - 15	Mesas elevables 23

1

ENTORNO INFORMÁTICO

Altavoces 30	Fundas portátil 52	Maletas 53	SAIS y almacenamiento 37
Auriculares 31	Gaming 34 - 35	Maletines 48 - 49	Teclados 28
Cables y accesorios 36	Impresión 3D 46	Mochilas 50 - 51	Telefonía 38 - 39
Cámaras 32	Impresoras 41 - 45	Monitores 33	
Escanners 47	Limpieza equipos informáticos 29	Ratones 26 - 27	

2

PAPEL, SOBRES Y ETIQUETAS

Bolsas 74 - 75	Etiquetas impresora láser 69	Papel de color 60	Papel multifunción 57 - 58
Cartulina 61	Etiquetas manuales 70	Papel especial 59	Papel para plotter 64 - 65
Etiquetas adhesivas poliéster 69	Etiquetas polivalentes 66 - 68	Papel fotográfico 62 - 63	Sobres 72 - 73

3

PAPELERÍA PARA LA OFICINA

Adhesivos 91 - 94	Cuadernos especiales 90	Grapadoras y taladros 99 - 104	Recambios 84
Artículos de sobremesa 122 - 126	Cuadernos microperforados 83	Grapas 113	Sellos y tintas 114 - 116
Banderitas 81	Extraagrapas 107	Libros de contabilidad 86	Sujeción 117 - 118
Blocs 85	Grapadoras brazo largo 111	Medición 121	Taladros 4 agujeros 111
Cintas adhesivas 95 - 98	Grapadoras de bolsillo 107	Notas adhesivas 78 - 80	Taladros de gruesos 110
Corte 119 - 120	Grapadoras de gruesos 108 - 109	Papeleras 127	Talonarios 87
Cuadernos 82	Grapadoras eléctricas 106	Portablocs 88 - 89	Tenazas y clavadoras 105

4

ESCRITURA Y CORRECCIÓN

Afilalápices 159	Bolígrafos retráctiles 132 - 133	Lápices 158	Portaminas y minas 156 - 157
Bolígrafos 130 - 131	Correctores 160 - 161	Marcadores especiales 155	Rollers tinta gel 137 - 139
Bolígrafos 4 colores 134 - 135	Escritura de calidad 164 - 165	Marcadores fluorescentes 151 - 154	Rollers tinta líquida 136
Bolígrafos borrables 140	Escritura técnica 163	Marcadores permanentes 145 - 147	Rotuladores punta de fibra 141 - 144
Bolígrafos con peana 133	Gomas de borrar 162	Marcadores pizarra blanca 148 - 150	

5

ARCHIVO Y PRESENTACIÓN

Archivadores de palanca 178 - 179	Carpetas colgantes 176	Dossiers y sobres 186 - 188	Módulos de archivadores 180
Archivo definitivo 177	Carpetas de fundas 168 - 170	Fundas 184 - 185	Organizadores 191 - 193
Cajas de proyectos 181	Carpetas de gomas 172 - 173	Índices y separadores 182 - 183	Subcarpetas 174 - 175
Carpetas anillas 171	Clasificadores 189	Listines y complementos 190	

6

MÁQUINA DE OFICINA

Calculadoras científicas 202	Consumible de encuadernación 208	Encuadernadoras canutillo 207	Plasticadoras 210 - 213
Calculadoras de bolsillo 197	Destruktoras alta seguridad 226	Encuadernadoras espiral 206 - 207	Rotuladoras 203 - 204
Calculadoras de sobremesa 198 - 201	Destruktoras automáticas 227 - 231	Fundas para plastificación 213	Tapas de encuadernar 209
Calculadoras impresoras 201	Destruktoras de oficina 221 - 224	Guillotinas 217	
Cizallas de palanca 214, 216 - 217	Destruktoras departamentales 225	Impresoras de etiquetas 205	
Cizallas de rodillo 214 - 215	Destruktoras personales 219 - 220	Pilas 196 - 197	

7

COMUNICACIÓN VISUAL

Accesorios pizarras 246	Pizarras blancas 242 - 244	Pizarras panorámicas 245	Proyección 236 - 237
Clasificadores 259	Pizarras caballete 240 - 241	Pizarras skin 248	Señalización 258
Identificadores 254	Pizarras colaborativas 250	Pizarras tiza 239	Separadores 253
Marcos para señalización 259	Pizarras de colores 249	Planning 247	Tableros de corcho 251 - 252
Monitores interactivos 238	Pizarras especiales 247	Portafolletos y expositores 255 - 257	Vitrinas 253

8

SERVICIOS GENERALES

Almacenaje 284 - 285	Contadoras y detectores 296 - 297	Film 268	Papel kraft 269
Bancos fenólicos 288	Dispensadores 274 - 275	Gestión de residuos 282 - 283	Pesacartas 268
Bolsas burbuja 264	Domótica 298 - 299	Higiene 274 - 277	Precinto 270 - 271
Cajas de embalaje 267	Electricidad 287	Limpieza 273, 278 - 281	Seguridad 294 - 297
Catering 301 - 303	Embalaje y envío 264 - 269 - 272	Mantenimiento 286	Seguridad laboral 292 - 293
Complementos 300	Estanterías 289 - 290	Menaje 302	Taquillas 288

9

MOBILIARIO Y COMPLEMENTOS DE OFICINA

Acondicionamiento acústico 312 - 313	Mesas de reunión 318 - 319	Percheros 306 - 307	Taburetes 352 - 353
Archivadores metálicos 334 - 335	Mesas elevables 315	Recepción 325	Tapizados 359
Armarios persiana 334 - 335	Mesas plegables 319	Relojes 319	Teletrabajo 316 - 317
Armarios y bucks 324, 332	Mobiliario 321 - 323, 326 - 331, 333	Sillas confidente 349 - 351	Zonas comunes 320
Bancadas y espera 356 - 358	Mobiliario metálico 334 - 335	Sillones de dirección 337 - 339	
Cortinas 314	Papeleras 304 - 309	Sillas gaming 354 - 355	
Lámparas 310 - 311	Paragueros 308	Sillas operativas 340 - 348	

10

Kensington®

En forma para el trabajo En forma para la vida

Las empresas dependen de sus empleados, y las empresas inteligentes son las que cuidan de ellos y los mantienen en su mejor forma. La gama de productos ergonómicos de Kensington está diseñada para ayudar a los profesionales a conseguir exactamente eso.



MUÑECA

PIES

ESPALDA

CUELLO



ALFOMBRILLA PARA RATÓN SMARTFIT®



REPOSAPIÉS SOLEMATE PLUS SMARTFIT®



RESPALDO CONFORM SMARTFIT®



SOPORTE CON VENTILACIÓN SMARTFIT® EASY RISER™

 **SmartFit®**



Nuestro exclusivo sistema SmartFit® hace posible que la mejor opción sea también la más sencilla. Los ajustes de tamaño sencillos y cómodos te permiten obtener la solución adecuada para todo tu equipo.



1. MEDIR



2. AJUSTAR

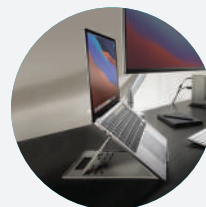

3. ADAPTAR



01

- Alfombrillas y reposamuñecas 18 - 19
- Atriles y soportes 16
- Brazos 17
- Reposapiés 20 - 21
- Soportes para monitor 12 - 13
- Soportes para portátil 14 - 15
- Alfombras y respaldos 22
- Mesas elevables 23

ERGONOMÍA EN EL TRABAJO

Soportes para monitores

Aliviar y prevenir molestias en el cuello

Usar un soporte para pantalla o portátil te permitirá ajustar su posición para evitar aproximar, subir y bajar la cabeza, ayudando a reducir la tensión del cuello y brazos

ZONA 3

Felloses.

1. SMART SUITES.

Ajusta la pantalla a la altura de los ojos para prevenir malas posturas. Diseño triangular que permite un puesto de trabajo despejado. Ajustable a 3 alturas. Soporta monitores hasta 21" o 18 kg. Medidas: 47,7 x 10,3 x 33 cm.

730411

SmartFit[®] system

Kensington

2. SPIN2. Para monitores de pantalla plana de hasta 18,5 kg. Organizador giratorio con varios compartimentos para utensilios de escritorio.

730120



Felloses.

3. GIRATORIO. Soporte para pantallas de hasta 14 kg. de peso o 17". La altura se puede ajustar entre 7,6 a 11,4 cm. La plataforma gira 45° para que pueda ver la pantalla otra persona al mismo tiempo. Bandeja en la parte inferior para el papel. Medidas: 42,4 x 8,6 x 28,8 cm.

738353



ECO FRIENDLY

Felloses



5. ESTÁNDAR GRAFITO. Soporta pantallas de hasta 27 kg CRT o TFT/LCD de 17". Fabricado en plástico 100% reciclado. Ajustable en altura: 50-100 mm. Patas antideslizantes para garantizar la estabilidad en cualquier tipo de superficie. Medidas: 33,50 x 10 x 34,40 cm.

730202

Felloses.

4. DESIGNER SUITES. Soporte de monitor ideal para teletrabajo con 3 configuraciones de altura diferentes. Medidas: 40,64 x 11,11 x 23,81 cm.

730690

Soportes para monitores



Fellowes

ECO
FRIENDLY

1. BREYTA. Soporte con 3 configuraciones de altura fáciles. Las patas se pueden enganchar debajo del cuerpo principal. Dispone de un canal con acceso a la carga de los dispositivos. Soporta monitores de hasta 15kg. Fabricado con materiales 100% reciclables y duraderos.

731068 ■ Negro

731069 □ Blanco



Fellowes

2. OFFICE SUITES. Altura ajustable hasta 5 cm. para monitores hasta 21". Hueco para guardar el teclado o portátil y bandeja para guardar documentos. Medidas: 50 x 10 x 36,4 cm.

738304

Archivo
2000ECO
FRIENDLY

3. ERGO. Soporte para monitor con dos bases. Fabricado con materias primas 100% recicladas y reciclables. Gran capacidad de almacenamiento. Incluye un cajón grande, dos pequeños y una bandeja doble para organizar los documentos. Soporta hasta 10 kg. Medidas exteriores: 36 x 60 x 16,5 cm.

730753

SmartFit
system

Kensington

4. SMARTFIT. Con tecnología SmartFit para garantizar un ajuste adecuado con 3 posiciones y elevar su monitor a una altura de visualización óptima para promover una postura saludable. Soporta monitores de hasta 30" y 15 kg. Cajón de formato A4 para guardar accesorios de escritorio. Medidas: 31,5 x 21,1 x 4,1 cm.

730449



LEITZ



5. ERGO. Soporte de monitor ergonómico ajustable. Altura ajustable hasta 77 mm. Soporta pantallas de hasta 27". Espacio de almacenamiento adicional para guardar documentos.

731070

Kensington



6. EXTRA ANCHO. Con plataforma extra ancha para ofrecer un entorno de trabajo organizado con mucho espacio debajo para almacenar un teclado de tamaño completo y accesorios. Soporta monitores de hasta 32" y 20 kg. Medidas: 51,3 x 25,9 x 10,9 cm.

731077



Soportes para portátiles



AISENS

1. SOPORTE PORTÁTIL Y TABLET. Para pantallas de 10-15". Plegable y súper compacto. Regulable en 7 opciones de altura. Carga máxima de peso 20kg. Fabricado con una resistente aleación de aluminio.

731035



Felloses



2. HYLIFT. Soporte para portátil fabricado en aluminio Hylite color gris. Soporta portátiles de hasta 18". Ajustable hasta en 6 alturas diferentes (15,1 a 21,1 cm).

730731



Felloses

3. DESIGNER SUITES. Altura ajustable con 4 posiciones desde 8,8 hasta 18,4 cm, que permite tener la pantalla del portátil en el nivel de visión correcto. Ángulo de inclinación hasta 30 grados. Tope frontal. Base antideslizante. Soporta portátiles hasta 11 Kg. de peso.

730394



SmartFit
system

Kensington



4. EASY RISER. Ajuste estable y seguro. Inclinación hasta 50°. Mayor flujo de aire para mantener refrigerado el portátil. Se adapta a portátiles de 12 a 17 pulgadas.

730453



Felloses

5. I-SPIRE. Máximo confort. Patas delanteras con ángulo limitado de apertura para adaptarse al portátil. Tope frontal para evitar caídas. Plegable para un fácil transporte. Para portátiles hasta 17".

730523



Felloses

6. OFFICE SUITES. Inclinación ajustable y tope frontal de seguridad. Ajustable hasta en 6 alturas. Soporta hasta 5 Kg.

738361



1. ALUMINIUM. Soporte fabricado con aluminio resistente, material reciclable y sostenible. Para pantallas de hasta 16". Fácilmente plegable y transportable. Proporciona 6 niveles de ajuste de 86 mm a 118 mm. Diseño de ventilación abierta.

731074



2. BREYTA. Elevador con 12 ajustes de altura y con un elevador frontal que proporciona altura adicional para mayor comodidad de visión. Compacto, ligero, plegable y fácil de configurar y ajustar. Admite portátiles de hasta 15" con un peso de hasta 4kg. Fabricado con materiales 100% reciclables y duraderos, con una garantía de 5 años.

731071



3. I-SPIRE. Diseño especial en forma de curva con topes frontales. Para portátiles de hasta 17".

730285



4. HANA LT. Elevador con múltiples configuraciones en altura sin esfuerzo gracias a su sistema de muelle a gas. Soporta portátiles de hasta 19". Tiene integrada una gestión de cables y un tope frontal para evitar la caída del portátil. 100% reciclable. Certificación FIRA.

731072



5. RISE. Soporte fabricado en aluminio de ajuste universal de sobremesa para portátiles y tablets hasta 17". Ajuste de altura y de ángulo de lectura. Fácilmente plegable y transportable. Disipación del calor mejorada mediante orificios de ventilación y placa de aluminio.

731073

ERGONOMÍA

Soportes y atriles



AISENS

1. PARA MÓVIL Y TABLET. Para móvil y tablet de 7". Plegable y súper compacto. Orificio posterior para cable de carga. Fabricado con una resistente aleación de aluminio.

731036



**archivo®
2000**

3. PARA TABLET. Soporte de sobremesa para Tablet. Fabricado en metacrilato transparente de alta calidad y resistencia. Permite cargarse mientras se usa. Perfecto para usar tanto en orientación horizontal como vertical. Suministrado en plano. Color cristal transparente. Medidas: 7,8 x 18 x 18,9 cm.

731076



Fellowes

5. ATRIL PARA LIBROS. Diseñado para libros y manuales de gran tamaño. Con dos pinzas ajustables que sujetan las páginas, inclinación regulable hasta 9 ajustes.

738306



**archivo®
2000**

2. PARA MÓVIL. Soporte de sobremesa para móvil. Fabricado en metacrilato transparente de alta calidad y resistencia. Permite la carga mientras se usa. Perfecto para usar tanto en orientación horizontal como vertical. Color cristal transparente. Medidas: 8,2 x 9 x 16,5 cm.

731075



Fellowes

4. SOPORTE PREMIUM. Soporte para CPU de gran calidad. Estructura metálica con ancho ajustable y ruedas con freno.

730526



PIZARRA
BLANCA
PARA
NOTAS

Fellowes

6. ATRIL DE SOBREMESA. Se inclina hasta 45°, su plataforma que gira para colocarse en posición vertical u horizontal. Incluye pizarra blanca para notas. Pinza ajustable que permite sujetar hasta 150 hojas. Guía para fácil lectura.

738305



AiSENS

1. ECO. Giratorio e inclinable. Para pantallas de 13" a 32". Inclinación: -45° / +45°. Giro: 360°. Rotación: 180°. Carga máxima de peso: 8kg/brazo. Fabricado en acero de alta resistencia.

731017 Simple

731018 Doble



Felloses



4. REFLEX SERIES. Ajustable en altura y profundidad. Maximiza el espacio en el escritorio y eleva el monitor para reducir la tensión de los ojos, cuello y hombros. Altura ajustable hasta 45 cm. Peso máximo soportado 8 kg. Fijación a la mesa mediante pinza o atornillado.

730677 Simple

730678 Doble



Felloses

2. PLATINUM SERIES. Eleva el monitor para evitar tensiones en el cuello, ojos y brazos. Ajuste de altura 13,5 - 41,5 cm. Recorrido de 180° hasta 360°. Sistema de fijación con pinza.

Simple:

730741 ■ Negro

730742 □ Blanco

730743 ■ Plata

Doble:

730744 ■ Negro

730745 □ Blanco

730746 ■ Plata

Felloses



3. VISTA™. Permite colocar la pantalla a una distancia óptima de visión evitando tensiones en cuello, ojos y brazos. Ajustable en altura desde 8,8 a 41,9 cm. y profundidad. Inclinación y giro de pantalla de 360°. Válido para mesas de entre 2,5 cm a 7,6 cm de grosor. Soporta monitores de hasta 10 kg. Fácil montaje con sistema de fijación de pinza, sin necesidad de utilizar herramientas.

730565 Brazo

730566 Brazo doble



AiSENS

5. PARA PORTÁTIL Y MONITOR. Giratorio e inclinable para pantallas de 17". Brazo articulado con pistón de gas para un ajuste fácil. Ajuste de altura: 195 - 450mm. Giro: 90°. Rotación: 180°. Carga máxima de peso: 8kg. Fabricado en acero de alta resistencia.

731034

Aliviar presión sobre las muñecas

Usar un reposamuñecas te ayudará a mantener rectas las muñecas. Los puntos de presión se distribuyen aliviando el dolor y previniendo posibles lesiones.

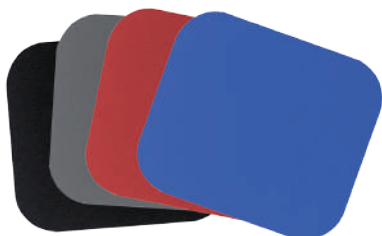
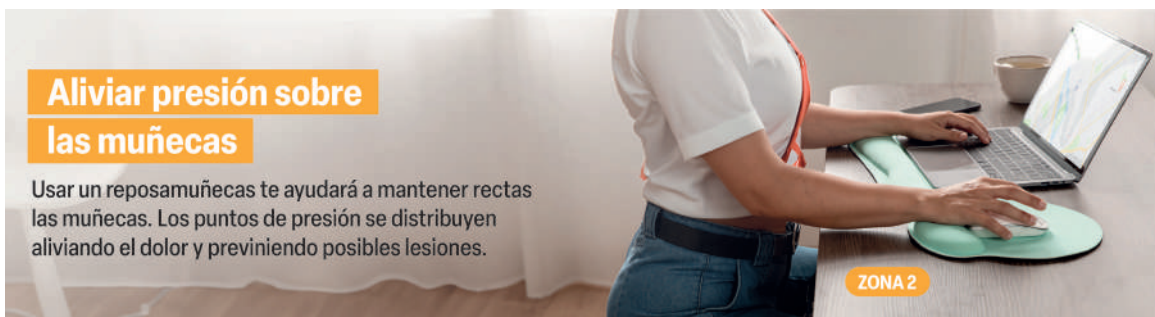

SmartFit[®]
system

Kensington

Feljowes

1. ESTÁNDAR. Alfombrilla con base de goma antideslizante. Superficie de poliéster resistente que permite una mayor tracción del ratón.

- 730336 ■ Azul
730339 ■ Negro
730338 ■ Gris

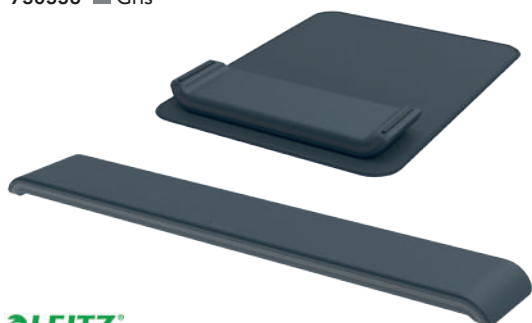

LEITZ[®]

3. ERGO. Diseñado para proporcionar la máxima comodidad, certificado por el IGR (Instituto de Salud y Ergonomía). Tiene 2 ajustes de altura y acolchado de espuma para garantizar la alineación correcta de la muñeca.

- 731059 Alfombrilla
731060 Reposamuñecas



2. SMARTFIT. Alfombrilla par ratón con sistema SmartFit, que permite medir, ajustar y adaptar la alfombrilla y encontrar el ajuste de color de comodidad idóneo. Los insertos de altura ayudan a obtener el ángulo correcto. El reposamuñecas de gel proporciona una superficie fresca y cómoda.

730442



Feljowes

4. PREMIUM. Alfombrilla con reposamuñecas fabricada en tela para una mayor durabilidad. Ángulo y altura ajustable hasta 10 mm de inclinación para mantener una posición cómoda y correcta. Su superficie de poliéster permite una mayor tracción del ratón. Certificación FIRA.

731058

Feljowes

5. GEL CRISTAL. Cuentan con base de goma antideslizante y reposamuñecas con respaldo acolchado. Dispone de 2 configuraciones de alturas para una alineación óptima de la muñeca.

- 730346 Alfombrilla ■ Negro
730072 Alfombrilla ■ Azul
730347 Reposamuñecas teclado ■ Negro
730740 Reposamuñecas teclado ■ Azul
730348 Reposamuñecas ratón ■ Negro

Alfombrillas y reposamuñecas



Kensington

1. ERGOSOFT. Exterior ultra suave con relleno de gel. Diseñados para adaptarse al tamaño de los teclados. Elige el reposamuñecas correcto según el grosor del teclado.

730562 Reposamuñecas para teclado estándar

730563 Reposamuñecas para teclado fino

730564 Alfombrilla con reposamuñecas

Kensington

2. DUO. Elevan las muñecas y ayudan a mantener una buena postura ergonómica. El cojín de gel se adapta a la curva natural de la muñeca. Canal de ventilación que mantiene las manos frescas y secas.

730444 Alfombrilla ■ Negro/Rojo

730502 Alfombrilla ■ Negro/Azul

730445 Reposamuñecas ■ Negro/Rojo

730504 Reposamuñecas ■ Negro/Azul



Memory Foam

Feljowes

3. MEMORY FOAM. Reposamuñecas de foam, se adapta al peso y temperatura de tu mano sin perder su forma aportando gran confort a tus muñecas. Redistribuye los puntos de presión para mayor comodidad. Superficie que mejora la tracción del ratón.

730207 Alfombrilla azul

731061 Alfombrilla negro

730730 Reposamuñecas negro



Kensington

4. ESPUMA. Garantiza un agarre firme. La presión se distribuye uniformemente en toda la espuma. Color negro.

730521 Alfombrilla

730522 Reposamuñecas

Feljowes

5. FOAM FUSION™ PLUSHTOUCH. Fabricados en un combinado de gel y espuma de alta densidad Foam Fusion™. Extra suave, transpirable y resistente. Base antideslizante que mantiene el reposamuñecas siempre en su posición.

730518 Alfombrilla ■ Azul

730738 Alfombrilla ■ Negro

730519 Reposamuñecas ■ Azul

730739 Reposamuñecas ■ Negro

Prevenir tensiones en la espalda

Utilizar reposapiés y cojín lumbar ayuda a mantener una postura correcta evitando así problemas de circulación en las piernas, malestar en la espalda y fatiga.

ZONA 1

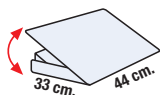

Fellowes

1. COMFORT. Ajuste de la altura en dos posiciones. La plataforma flotante permite estirar las piernas para mejorar la circulación. Superficie estilo masaje. Certificado FIRA.

738035

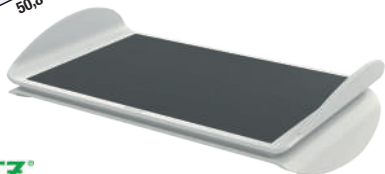
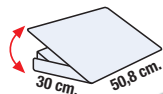

LEITZ

3. ERGO. Combina las ventajas ergonómicas de un reposapiés oscilante con un reposapiés ajustable. Tiene 2 ajustes de altura. 78 mm y 128 mm, con plataforma plana y curva para garantizar una postura ergonómica y una posición de trabajo correcta. Gracias al movimiento de balanceo favorece a la circulación sanguínea.

731062

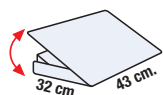

archivo
2000

5. AJUSTABLE. Reposapiés ergonómico ajustable. Fabricado en poliestireno de alto impacto. Inclinación hasta 25° para proporcionar el ángulo más cómodo. Pedales ajustables. Ajuste de altura adicional, 2,5 cm más. Superficie con textura y base antideslizante.

731063

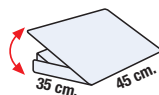

Kensington

2. SOLEMATE COMFORT. Se inclina hasta 20° para ofrecer más comodidad. Espuma viscolástica de máxima calidad que alivia los pies cansados. Panel con relieve antideslizante.

730446

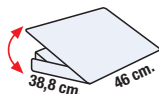

Fellowes

4. ULTIMATE. Eleva las piernas y pies para aliviar la presión sobre la espalda. Plataforma robusta y diseño especial que favorece la correcta posición de los pies. Ajustable en altura que permite una mayor posibilidad de movimientos 100 mm, 135 mm y 165 mm. Base antideslizante que evita cualquier movimiento no deseado.

730205

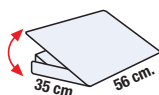

Fellowes

6. METÁLICO. Construcción en acero. Ajustable a 3 alturas: 105 mm, 120 mm y 135 mm. Favorece la postura correcta del cuerpo, reduciendo la tensión, las molestias de espalda y la incomodidad de piernas. Sistema antideslizamiento superior e inferior que evita cualquier movimiento no deseado.

730206

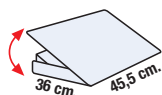

SmartFit[®]
system

Kensington

1. SOLEMASSEGE. Mecanismo de balanceo que ayuda a ejercitar los tobillos y a mejorar la circulación. Sistema Smartfit que permite al usuario ajustar a 5 alturas su ergonomía en pocos segundos. Altura ajustable e inclinación hasta 30°.

730447

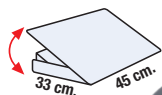

Archivo[®]
2000

3. AJUSTE ERGONÓMICO. Corrige la posición de tu cuerpo y ayuda a liberar la tensión en hombros y lumbares. Ajustable para proporcionar la inclinación necesaria para alinear tu columna. Superficie con efecto masaje para estimular la circulación. Base antideslizante para evitar que se desplace y dañar la superficie de apoyo.

730752

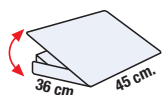

Fellowes

5. HANA LT. Permite una inclinación flexible hacia todas las direcciones para promover el movimiento en el puesto de trabajo. Cuenta con dos ajustes de altura tan solo con un movimiento de los pies. Diseño en acabado mate.

731064

Kensington

7. SOLESAVER Eleva las piernas para mejorar la postura y la circulación, reduciendo la presión lumbar. 3 opciones de inclinación (10°, 15° y 20°). Con panel de sujeción contorneado que evita el deslizamiento.

730687

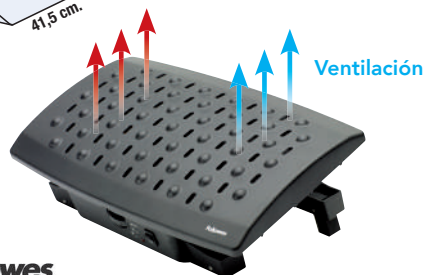
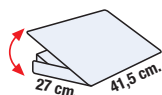

3 niveles de regulación de temperatura



Superficie de efecto masaje



Evita las molestias de la espalda y de las piernas

Fellowes

2. CLIMATE. Reposapiés con sistema de calor/aire regulable que permite tener los pies a temperatura deseada, ayudando a tener una situación más confortable en el puesto de trabajo. Ajustable a 3 alturas e inclinable hasta 30°.

738036

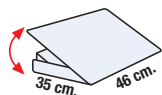

Fellowes

4. REGULABLE PREMIUM. Reposapiés regulable en altura e inclinación. Ajustable a 3 alturas (entre 95 hasta 170 mm) con una presión del pie. Superficie estilo masaje que mejora la circulación de las piernas y base antideslizante que evita movimientos no deseados.

730749

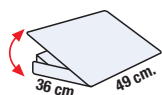

ECO
FRIENDLY

Fellowes



6. BREYTA. 3 ajustes de altura para garantizar una posición ergonómica y plataforma antideslizante. Opción de balanceo que permite el movimiento mientras se trabaja. Cuenta con un asa de transporte y almacenamiento para las patas. Ideal para el trabajo híbrido. Fabricado con materiales 100% reciclables y resistentes con garantía de 5 años.

731065

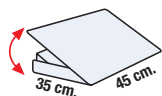

**Fellowes.**

1. ALFOMBRA ANTIFATIGA. Reduce la fatiga al estar de pie, ideal para utilizar junto con las estaciones de trabajo Sit-Stand o mesas regulables en altura. Bordes biselados para ayudar a combatir el sedentarismo laboral. Mantente activo y obtén los máximos beneficios al estar de pie con la alfombra antifatiga.

730750

**Fellowes.**

2. ALFOMBRA ACTIVEFUSION™ El peldaño incorporado permite múltiples posiciones de pie. Previene la fatiga al estimular el cambio de peso corporal. Ideal para un uso combinado con las estaciones de trabajo Sit-Stand o mesas regulables en altura. Bordes biselados para evitar riesgos de tropezos.

730751

**Fellowes.**

3. MESH OFFICE SUITES. Reduce la tensión de la espalda manteniendo la posición adecuada cuando se está sentado. Se amolda a los contornos del cuerpo proporcionando el máximo apoyo. Material de malla que permite la circulación del aire para mayor comodidad personal. Sistema tensor que permite ajustar el respaldo a cualquier silla.

730127

**Fellowes.**

4. COJÍN LUMBAR FUSION PLUSH TOUCH™. Fabricado en un combinado de gel y espuma de alta densidad para un confort superior. Proporciona un soporte lumbar a la espalda cuando se está durante largos periodos de tiempo sentado.

730524

**Fellowes.**

5. RESPALDO DE ESPUMA. Apoyo para la espalda de espuma de alta densidad para conseguir postura neutral. Con correa ajustable y funda extraíble. Color grafito.

738030

SmartFit[®]
system

Kensington



6. COJÍN VISCOLÁSTICA. Diseño ergonómico para una postura saludable. Mejora la circulación y proporciona soporte a la parte inferior de la espalda. Espuma viscolástica que no se deforma.

730556

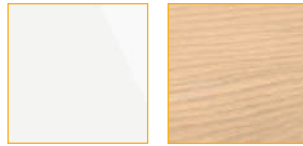

Blanco

Arce

1. LOG-IN. Mesa elevable bilaminada de 25mm que dispone de un panel de control que permite elevar la mesa con una altura mínima de 61cm a 125cm.

Con la APP desk control, que te puedes descargar, puedes conectar el panel de control de tu mesa elevable con tu teléfono Para que puedas subir y bajar tu mesa de forma más eficiente. Medidas 140 x 80 cm.

901229 Blanco

901230 Arce

ALTURA MÍNIMA 61 Y MÁXIMA 125.

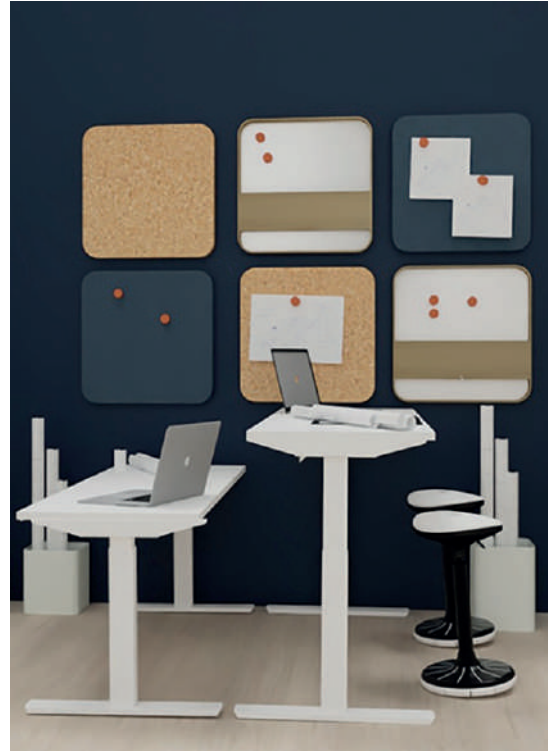
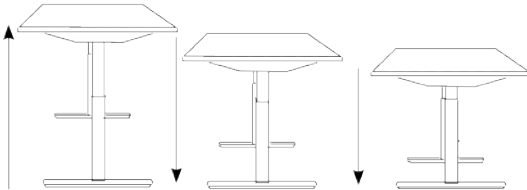

Fellowes

2. CAMBIO. Mesa regulable en altura con rango de ajuste de altura de 645 mm -1305 mm. 2 motores para ajuste rápido. Panel de control con tres configuraciones de memoria. Sistema opcional de alerta para recordar que se debe alternar entre estar sentado y de pie. Incluye bandeja de cables para mantener el espacio de trabajo despejado. NO INCLUYE TABLERO. Certificado según norma ISO-9241 por FIRA.

901210 Estructura mesa

901211 Estructura mesa doble

901212 Tablero 80 x 140 x 2,5 cm blanco





CALIDAD

Diseñados para que
funcionen siempre,
desde el primer
momento



SOSTENIBILIDAD

Reciclaje fácil y gratuito
para reducir los
residuos



CALIDAD DEL AIRE INTERIOR

Cumplen los criterios
de las etiquetas
ecológicas



SEGURIDAD

Protege tu impresora
y tus datos

02

Altavoces	30
Auriculares	31
Cables y accesorios	36
Cámaras	32
Escaners	47
Fundas portátil	52
Gaming	34 - 35
Impresión 3D	46
Impresoras	41 - 45
Limpieza equipos informáticos	29
Maletas	53
Maletines	48 - 49
Mochilas	50 - 51
Monitores	33
Ratones	26 - 27
SAIS y almacenamiento	37
Teclados	28
Telefonía	38 - 39



ENTORNO INFORMÁTICO

Ratones



Kensington

1. IN A BOX. Con sensor óptico de 800 ppp preciso y fiable. Rueda de desplazamiento ideal para agilizar la revisión de documentos. Diseño ambidiestro, curvado y confortable que se adapta a todos los usuarios. Compatible con Mac y Windows. Conexión USB.

730264



2. WIRED 1000. Con cable USB-A de 1,5 m. Tiene 2 botones y una rueda de desplazamiento. Diseño optimizado para zurdos y diestros. Compatible con Windows 7, 8, 10 y posteriores. Color negro.

730704



Kensington

3. VALUMOUSE. El sensor óptico 1.000 ppp, de alta definición permite controlar el cursor con suavidad y precisión. Funcionamiento Plug&Play. Rueda de desplazamiento. Diseño ambidiestro. Cable de 1,5 m. Compatible con Windows y Mac. Conexión USB.

730178



Kensington

4. PRO FIT™ TAMAÑO ESTÁNDAR. Diseño

ergonómico para diestros con contornos de sujeción de goma blanda. Sensor óptico hasta 2.400 ppp. Botón de selección rápida de la velocidad del cursor. Rueda de desplazamiento. Incluye adaptador de PS2 a USB Compatible con Windows® 7, Windows Vista®, Windows® XP.

730468



Kensington

5. PRO FIT™ ERGO. Ratón óptico 3200 dpi. Gracias a su reposamuñecas y a su agarre neutro favorece la comodidad de la mano. Entre sus características se incluyen clics silenciosos, conexión plug & play, cinco botones y cuatro configuraciones de DPI (1000/1600/2400/3200).

730722



Kensington

6. ÓPTICO PROFIT™.

Ratón óptico 1750 dpi. Duración de las pilas hasta 12 meses. Para diestros. Tecnología inalámbrica 2.4 Ghz. Rueda de desplazamiento. Compatible con Mac y Windows. Conexión USB.

730307 ■ Rojo

730308 ■ Azul

730309 ■ Verde



Kensington

7. ÓPTICO VALUMOUSE.

Ratón de tres botones con rueda de desplazamiento. Tecnología inalámbrica de 2,4 GHZ con un nano receptor almacenable en el propio ratón. Apto para usuarios diestros y zurdos. Incorpora sensor óptico de 1.000 ppp de alta definición. Conexión USB. Compatible con Windows®.

730471



logitech

1. M170. Ratón inalámbrico con sensor óptico ajustable hasta 1000 ppp. Conexión de 2,4 Ghz con un radio de alcance de 10 metros. Alimentación con 1 pila AA. Compatible con: Windows 7, 8, 10 o posterior, macOS 10.5 o posterior, Chrome OS y Linux Kernel 2.6+.

730571

**logitech**

2. M171. Ratón inalámbrico con sensor óptico ajustable hasta 1000 ppp. Conexión de 2,4 Ghz con un radio de alcance de 10 metros. Alimentación con 1 pila AA. Compatible con: Windows 7, 8, 10 o posterior, macOS 10.5 o posterior, Chrome OS y Linux Kernel 2.6+.

730635 ■ Negro

730636 ■ Azul

730637 ■ Rojo



3. LUMIERE 220. Conexión inalámbrica. Tiene 3 botones y una rueda de desplazamiento. Diseño optimizado para zurdos y diestros. Compatible con Windows 7, 8, 10, macOS y Chrome. Conector USB. Color azul y negro.

731025



4. 200. Conexión inalámbrica. Tiene 2 botones y una rueda de desplazamiento. Diseño optimizado para zurdos y diestros. Compatible con Windows 7, 8, 10, macOS y Chrome. Conector USB. Color negro.

731026



5. WIRELESS Z3700. Conexión inalámbrica de 2,4 GHz. La duración de la batería se prolonga hasta 16 meses de duración con una sola batería AA. Gran precisión 1200 dpi. Conexión Plug and play. Admite varios sistemas operativos. Es compatible con los sistemas operativos de Windows 7, 8, 10, Mac OS 10.3 o posterior y Chrome.

730765

**CHERRY**

6. MW4500. Ratón inalámbrico vertical con sensor óptico de hasta 1200 ppp. Diseñado con una inclinación de 45° para mantener una posición más ergonómica. Cuenta con 6 botones, 3 de ellos personalizables. Modelo para diestros. Conexión de 2,4 Ghz. Alimentación con 2 pila AAA. Compatible con: Windows y MacOS.

730733

**logitech**

7. LIFT. Ratón inalámbrico vertical con resolución de movimiento de 4000 DPI. Diseñado con una inclinación de 57° para mantener una posición ergonómica y cómoda. Cuenta con 4 botones personalizables y la función Easy-Switch para intercambiar entre dispositivos. Conexión bluetooth y USB. Alimentación con 1 pila AA. Compatible con: Windows y MacOS.

731082 Diestros

731083 Zurdos



Teclados



Kensington

1. VALUE. Funcionamiento Plug & play fiable con conexión USB. Diseño con una membrana sellada que evita que los derrames accidentales dañen la electrónica. Cable USB de 150 cm. Teclas de tacto sensible que ofrecen una comodidad excepcional. Incluye adaptador PS2 a USB. Compatible Windows y Mac.

734603



Kensington

2. SLIM ADVANCE FIT. Teclado completo de tamaño estándar con controles de un solo toque y todos los botones multimedia estándar. Teclas estilo portátil con mecanismo de tijera muy sensibles para un control preciso. Tan sólo 19 mm de altura.

730475



Kensington

3. MULTIDISPOSITIVO. Tecnología inalámbrica dual y conexión de hasta 3 dispositivos a la vez, pulsando una tecla podrás ir alternando entre ellos. Diseño compacto para una fácil transporte. Funciona con 2 pilas AAA. Compatible con Windows, macOS, iOS y Chrome OS.

731084



Kensington

4. SET DE TECLADO Y RATÓN. Set de teclado estándar de perfil bajo con teclas multimedia. Ratón ambidiestro con sensor óptico de 1200 dpi. Conexión inalámbrica. Compatible con Windows.

730576



logitech

5. WIRELESS MK235. Combo de teclado y ratón Plug and Play, con fiable conexión inalámbrica hasta a 10 metros de distancia. El ratón óptico compacto y portátil es cómodo tanto para zurdos como para diestros. Compatible con Windows® 7, Windows 8, Windows 10 o posterior, Chrome OS™, Linux® kernel 2.6+.

730638



logitech

6. MK220. Conjunto teclado y ratón óptico con receptor inalámbrico USB y conexión inalámbrica de 2,4 GHz. Compatible con Mac y Windows.

730632

LIMPIEZA DE EQUIPOS INFORMÁTICOS

La limpieza regular de los equipos informáticos es esencial para garantizar una mayor duración y rendimiento. La acumulación de polvo y residuos puede obstruir ventiladores, afectar a los disipadores de calor y causar sobrecalentamiento, lo que puede dañar componentes internos clave. Además, los productos de limpieza adecuados ayudan a prevenir la corrosión y el desgaste.

La inversión en productos de limpieza es esencial para proteger tu inversión en tecnología. Por ello es muy importante no usar productos de carácter general que los puedan dañar.

Utilizando productos específicos obtendremos un mejor resultado y alargaremos la vida de nuestros equipos informáticos.



Felloses

1. SPRAY DE PANTALLAS.

Limpia cualquier tipo de pantalla, filtros de pantallas, pantallas de monitores CRT, TFT/LCD y pantallas de portátil. Spray de 250 ml.

738070

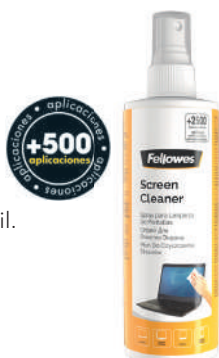

Felloses

2. TOALLITAS DE PANTALLAS.

Limpian cualquier tipo de pantalla, filtros, pantallas de monitores CRT o TFT/LCD y pantallas portátil. Contiene 100 toallitas prehumedecidas en un bote con cierre hermético.

738071



Felloses

3. ESPUMA LIMPIADORA

Penetra en grietas y hendiduras para eliminar la suciedad y proporcionar una limpieza profunda. Se puede utilizar en superficies de plástico, metal y laminadas incluyendo pizarras, teclados e impresoras. Fórmula antiestática que ayuda a eliminar la acumulación de polvo durante más tiempo. Rociar directamente sobre un paño de microfibra. No utilizar sobre vidrio, mamparas o filtros. Spray de 400 ml.

731090



Felloses

4. AIRE A PRESIÓN HFC.

Elimina la suciedad de teclados, interior de impresoras, equipos eléctricos, etc. Se puede utilizar en cualquier ángulo / posición. Contiene un tubo de extensión para quitar el polvo en áreas de difícil acceso. Spray de 200 ml.

738074



¿Buscas un portátil?

Si necesitas un ordenador ponte en contacto con nosotros y te ayudaremos a encontrar la mejor opción.



Altavoces

AVENZO 

1. AV-SP3005B. Altavoz waterproof con conexión Bluetooth y True Wireless. Batería recargable con una autonomía de 10 horas. Cuenta con un micrófono y función de manos libres para realizar llamadas. A través de sus 6 botones podrás controlar todas sus funciones, además de poder emparejarlo con otro del mismo modelo. Potencia 16W. Certificación IP67 resistente al agua y al polvo.



731078

CoolBox 

2. DROP G231. Altavoz Bluetooth con alcance de 10 metros. Batería de carga rápida (2 horas). Autonomía de 6 horas. Cuenta con 5 botones para controlar sus funciones, una entrada de tarjeta microSD y cable auxiliar Jack 3,5 mm. Potencia 5W. Certificación IPX6 a salpicaduras de agua.



731079



hp 

3. BARRA DE SONIDO S101. Ofrece un gran sonido mediante un altavoz dual de alta definición. Puerto de entrada para móvil y auriculares. Frecuencia 140 a 20 kHz. Potencia estimada RMS: 2,5 W.

731041

CoolBox 

4. BAND BS23. Barra de sonido inalámbrica con conexión Bluetooth y un alcance de 10 metros. Batería de carga rápida, carga completa en solo 2,5 horas. Cuenta con 5 botones para controlar sus funciones, entrada de carga USB-C y entrada AUX. Potencia 10W RMS x 2.

731080



logitech

5. Z207 BLUETOOTH. Cada altavoz tiene un transductor activo/alimentado para conseguir un audio de radio acción pleno, un radiador pasivo para extensión de graves y 10 vatios de potencia de pico/5 vatios RMS para un sonido estéreo pleno y envolvente. Empareja hasta dos dispositivos Bluetooth o conecta un dispositivo a través de la entrada de 3,5 mm.

730761

hp 

6. DHS-2101. Este sistema de audio compacto 2.0 es adecuado para varias unidades digitales como sus teléfonos inteligentes, portátiles, PC y reproductores de música. Sus altavoces satélite cuentan con una amplia respuesta de frecuencia de 160 - 20000 Hz, lo que le brinda una calidad de sonido.

730760





Kensington

1. H1000. Con diadema ajustable de polipiel. Micrófono direccional con supresión de ruido ambiental. Controlador con indicadores LED. Cable USB-C de 1,8 m. Compatible con Teams, Zoom, Google Meet, Windows, macOS y ChromeOS.

731111



Kensington

2. H2000. Con diadema ajustable de polipiel y almohadillas de espuma viscoelástica. Micrófono direccional con supresión de ruido ambiental. Controlador con indicadores LED. Cable USB-C de 1,8 m. Incluye bolsa de viaje. Compatible con Teams, Zoom, Google Meet, Windows, macOS y ChromeOS.

731112



Kensington

3. H3000. Con diadema ajustable de polipiel y almohadillas de espuma viscoelástica. Conectividad Bluetooth 5.2 con alcance 30 m. Batería de hasta 40 horas en llamada. Micrófono con supresión de ruido. Controlador con indicadores LED. Incluye adaptador USB-A, cable de carga y una funda rígida. Compatible con Teams, Zoom, Windows, macOS, ChromeOS, iOS, Android, Siri y Google Assistant.

731113



poly

4. VOYAGER SURROUND 80UC. Con diadema ajustable y almohadillas de cuero sintético. Conectividad Bluetooth 5.3 un alcance de 50 m. Cuenta con 6 micrófonos. Batería de hasta 21 horas en llamada y cancelación de ruido adaptativa. Incluye estuche, cable de carga USB-C, Jack 3,5 mm y adaptador USB-C a USB-A. Compatible con Windows, macOS, iOS, Android, Teams y Zoom.

731131



5. REDMI BUDS 3. Bluetooth 5.2 con alcance de 10 m. Doble micrófono con reducción de ruido y ecos. Duración de 5 horas con una sola carga, o 20 horas de uso combinándolo con el estuche. Control táctil en el auricular y resistencia IP54 al polvo y al agua.

731117



Cámaras



1. ALTAVOZ CON CÁMARA STUDIO R30.

Claridad de audio: El avanzado conjunto de micrófonos múltiples capta tu voz con precisión mientras que la tecnología Acoustic Fence y Noiseblock controla los ruidos distractores.



Calidad de video: Resolución 4K y campo de visión de 120°, vídeo de alta calidad con amplio rango de captura. La solución perfecta para llamadas grupales.

731001

Puertos USB Adicionales: Cuenta con 1 puerto USB-C 3.0, 2 puertos USB-A, red inalámbrica wifi y bluetooth 4.2.



Configuración fácil y flexible: Incluye un soporte para monitor, aunque cuenta con otro tipo de montajes, como el de pared o VESA. Incluso se puede colocar en un trípode estándar.



logitech

2. C310. Vídeo de 720p a 30 fps con campo de visión diagonal de 60° y corrección de iluminación automática. Micrófono integrado con reducción de ruido, con un alcance de hasta 1,5 metros de distancia.

731127



Kensington

3. W1050. Vídeo de 1080p a 30 fps con compatibilidad mejorada para entornos con poca luz. Lente de cristal de enfoque fijo con campo de visión diagonal de 95°, cuenta con una tapa de seguridad para cubrir el objetivo. Dos micrófonos con tecnología de reducción de ruido.

731114



logitech

4. C925E. Ofrece vídeo HD 1080p/30 fps y enfoque automático HD para una nitidez real como la vida misma en un campo visual fijo de 78° ideal para encuadrar al hablante. Posee dos micrófonos omnidireccionales integrados optimizados para capturar audio claramente hasta a un metro de distancia.

730759



logitech

5. BRIO STREAM. Ofrece vídeo Ultra HD 4K a 30 fps, HD 1080p a 30 o 60fps, HD 720p a 30, 60 o a 90 ultrafluidos fps. Dispone de tres preajustes de campo visual para encuadrar el vídeo a tus necesidades, acerca la imagen con el zoom HD 5x en espectacular resolución 4K. Posee dos micrófonos omnidireccionales integrados con tecnología de supresión de ruido.

730758



PHILIPS

1. 243V7QDSB. Monitor IPS de 23,8". Máxima actualización de 75 Hz. Resolución de pantalla 1920 x 1080 píxeles. Relación de aspecto 16:9. Tecnología Anti-Flicker. Conectividad VGA, Dui-D, HDMI y puerto para auriculares.

731086



ASUS
IN SEARCH OF INCREDIBLE

3. VY249HE. Monitor IPS de 23,8". Máxima frecuencia de actualización de 75 Hz. Resolución de pantalla 1920 x 1080 píxeles. Relación de aspecto 16:9. Tecnología ASUS Eye Care Plus. Conectividad HDMI v1.4, VGA y puerto para auriculares.

731118



msi

5. G2712V. Monitor IPS de 27". Máxima frecuencia de actualización 100 HZ. Resolución de pantalla 1920 x 1080 píxeles. Relación de aspecto 16:9. Tecnología AMD FreeSync. Conectividad: HDMI 2.0b, DisplayPort 1.2a y salida de auriculares. Relación de contraste: 1000:1.

731088



acer

2. KA240YH. Monitor TFT de 23,8". Máxima velocidad de actualización 100 Hz. Resolución de pantalla 1920 x 1080 píxeles. Tecnología de pantalla VA FreeSync. Relación de aspecto 16:9. Versión HDMI 1.4. Video Full HD. Relación de contraste 3000:1. Entradas HDMI, VGA.

731087



LG

4. 27MK60MP. Monitor IPS de 27". Máxima frecuencia de actualización de 75 Hz. Resolución de pantalla 1920 x 1080 píxeles. Relación de aspecto 16:9. Tecnología FreeSync. Conectividad HDMI v1.4, VGA y puerto para auriculares.

731119



msi

6. MP273A. Monitor IPS de 27". Máxima frecuencia de actualización 100 HZ. Resolución de pantalla 1920 x 1080 píxeles. Relación de aspecto 16:9. Tecnología Anti-Flicker. Conectividad HDMI 2.0b, DisplayPort 1.2a y 1 D-Sub VGA. Relación de contraste: 1000:1.

731089



BLACKFIRE

1. BFX-195. Ratón con sensor óptico con resolución ajustable hasta 7200dpi con iluminación RGB. Incluye 7 botones y con cable de 1,5m con conexión USB 2.0. Iluminación LED. Compatible PC Windows XP/7/8/10 y MacOs X 10.7 – 11.0.

731106



TALIUS

2. LANCER. Ratón con sensor óptico con resolución ajustable hasta 6400dpi con iluminación RGB. Incluye 6 botones y con cable mallado de 1,8m con conexión USB. Iluminación LED. Compatible PC Windows 10.

730736



TALIUS

3. SPITFIRE. Ratón con sensor óptico con resolución ajustable hasta 12000dpi, de diseño ambidiestro, 6 botones y con cable 1,8m con conexión USB. Iluminación LED.

730702



KROM

4. KIT KUNAI. Kit compuesto por teclado, ratón y alfombrilla:

- Teclado con iluminación RGB con teclas multimedia.
- Ratón óptico RGB.
- Alfombrilla de superficie de tela y base de goma.

731108



TALIUS

5. KIT V2. Kit compuesto por auriculares, teclado, ratón y alfombrilla:

- Auriculares con iluminación RGB aleatoria, cable mallado 2m, control del volumen y diadema acolchada
- Teclado con iluminación fija RGB, cable mallado de 1,8m, dispone de teclas multimedia y reposamuñecas
- Ratón con iluminación RGB aleatoria, cable mallado de 1,8m, 6 botones y resolución de hasta 3200dpi
- Alfombrilla con gran agarre que, a su vez, permite el deslizamiento fluido del ratón

731107



TALIUS

6. GRIP-L CONTROL. Superficie con textura microscópica que proporciona la respuesta más exacta a los movimientos del ratón sin perder velocidad. Cara inferior antideslizante. Medidas: 40 x 32cm. Color negro.

730720

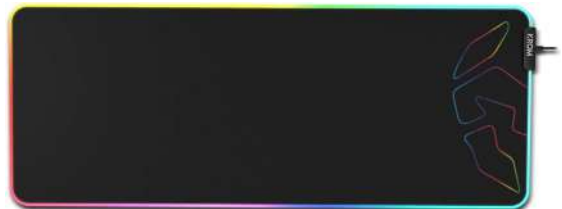

KROM

7. KNOT XL. Superficie tratada térmicamente para un mejor deslizamiento. Base de goma antideslizante y espesor de 3 mm. En los bordes cuenta con una tira LED RGB donde se proyectan hasta 6,8 millones de colores, teniendo la opción de seleccionar 6 colores fijos y 3 modos (Breathing, Sparking y Spectrum). Conexión USB. Medidas 90 x 35 cm.

731123



1. GAMING OSPREY. Auriculares de diadema USB con micrófono alámbricos. Frecuencia de auricular 20 - 20000 Hz, sensibilidad de auricular 108 dB. Tipo de micrófono boom. 7.1 canales de amplificador virtual envolvente.

730703



2. G01 PRO. Auriculares de diadema USB con micrófono y conexión inalámbrica 2.4GHz que permite disfrutar de un sonido claro y sin interrupciones. Cables incluidos: AUX, USB Tipo C, por si se agota la batería. Con control de botones y conector de 3,5mm. Alcance inalámbrico 10m.

731081



3. EKO 400. Micrófono con tecnología caroide y captación de sonido direccional, reduce los sonidos procedentes de los laterales y parte trasera. Fácil de configurar y usar, controles de ganancia, reverberación y control de silencio. Base de goma antideslizante y micrófono ajustable en 180°. Equipado con leds de colores. Conexión USB.

731124



4. SCREAMER-X. Micrófono omnidireccional con 3 cápsulas integradas para obtener un sonido 360°, Cuenta con un filtro doble para capturar con precisión el contenido vocal y minimizar los ruidos ambientales. Filtro antipop, base con amortiguadores e iluminación RGB. Conexión USB Plug&Play.

731125



5. KAPSULE. Micrófono de condensador doble con calidad de estudio HD. Cuenta con doble patrón de grabación por lo que puedes usarlo tanto para grabación omnidireccional como unidireccional. Patrón caroide para la reducción del sonido de fondo. Podede un soporte mecánico posicionable y filtro antipop. Conexión USB y salida jack 3,5 mm.

731126



6. ADVANTAJE. Mando con cable para Xbox, cuenta con 4 zonas de iluminación individuales y 3 modos para miles de combinaciones de colores. Transmisor IR para controlar los accesorios de iluminación Lumetra Zone RGB. Dos botones de juego avanzados asignables, bloqueos de gatillo de 3 vías, disparadores de impulso, motores de doble retumbo, anillos antifricción para un movimiento suave y ergonómico. Cable USB-C extralargo incluido. Compatible con Xbox One, Windows 10/11.

731115 Blanco

731116 Negro





1. REPETIDOR WIFI. Aumenta la cobertura Wi-Fi existente a 300 Mbps para repartir conexiones inalámbricas y cableadas de manera rápida y fiable. Funciona con cualquier Router Wi-Fi y puede configurarse en modo ahorro.

730683



2. SWITCH DE 1000 MBPS.

Switch de alto rendimiento. convierte la red antigua en una red a 1000 Mbps. Es compatible con los sistemas operativos de Windows, Mac y Linux así como aumentar la velocidad del servidor.

730681 5 puertos

730682 8 puertos



3. CARGADOR PARA PORTÁTIL.

Cargador universal de corriente de 90W. Contiene 11 conectores diferentes. Proporciona diversas tensiones de modo automático.

730578



Kensington

4. HUB 4 USB-C. La forma más simple y fácil de aumentar la conectividad de su dispositivo USB-C. El hub ofrece 2 puertos USB y 2 puerto USB-C para admitir más dispositivos de forma sencilla. Tecnología USB 3.1 Gen 1 para sincronizar y transferir datos a velocidad SuperSpeed de hasta 5 GB/s, 10 veces más rápido que el USB 2.0. Instalación Plug & Play sin controladores. Compatible con Windows 10, 8.1, Mac® OS X 10.10 y Chrome OS 44.

730575



Kensington

5. HUB 4 USB-A. Para conectar todos los accesorios periféricos de escritorio y rendir al máximo. Incluye 4 puertos USB para admitir más dispositivos de forma sencilla. Tecnología USB 3.0 para transferir datos a 5 Gb/s, 10 veces más rápido que la tecnología USB 2.0. Instalación Plug & Play sin controladores. Compatibilidad con sistemas que ejecutan Windows® 8.1/8/7/Vista/XP; Mac OS® X 10.6 o versiones posteriores.

730574



6. POWERBANK. Batería portátil de gran capacidad (20100 mAh), recarga tu smartphone o tu tablet. Los puertos USB-C y USB-A pueden usarse de forma simultánea. Si tu portátil cuenta con un puerto USB-C compatible con PowerDelivery también podrás recargarlo. Pantalla LCD para controlar su nivel de batería y potencia.

731105



Fellows

7. CABLEZIP™. Acción parecida a una cremallera realizada con la herramienta suministrada. Se puede cortar y combinar con otras unidades. Reutilizable. Longitud 2 m y 20 mm de diámetro.

730353



AISENS

8. CABLE DE RED. Latiguillo RJ45 en ambos extremos. Conduce 10/100/1000 Mbit/s. Longitud 20 m.

730762



9. CABLE HDMI. Cable de conexión HDMI de alta velocidad, conectores macho por 2 PC, Ethernet, admite TV 3D y resolución 4K UHD. 4,5 m.

730665



1. IPLUG 800. Protege tus equipos eléctricos ante las subidas de tensión y apagones. Cuenta con 5 enchufes protegidos de Black Out, 3 enchufes protegidos de sobretensiones y un puerto USB. Posibilidad de encender el UPS sin red y de sustituir las baterías por el usuario. Potencia 800VA. Tiempo de recarga 6 – 8 horas. Voltaje de entrada 172 V – 276 V. Voltaje de salida 172 – 276 V.

731085

SanDisk

3. PORTABLE SSD.

Disco externo SSD con velocidad de lectura de hasta 1050 MB/s y velocidad de escritura de hasta 1000 MB/s. Compatible con USB 3.2 Gen2 (10Gb/s), USB 3.0 y USB 2.0. Medidas: 8,95 x 52,4 x 100,54 mm.

731092 1 TB

731091 2 TB



5. DATA TRAVELER. USB 3.2 Gen 1 con velocidad de transferencia de hasta 200 MB/s y velocidad de escritura de 60 MB/s.

700144 64 GB

700145 128 GB

700146 256 GB



7. CANVAS GO PLUS. Tarjeta micro SD con velocidad de lectura de hasta 170 MB/s y de hasta 70 MB/s. Es compatible con I categoría de rendimiento de aplicaciones A2 para agilizar los flujos de trabajo con una mejora de la velocidad de aplicaciones en teléfonos y tablets. Incluye un adaptador SD.

731096 64 GB

731097 128 GB

731098 256 GB



2. SPS ONE. SAI con tecnología Line-interactive, te proporciona respaldo de batería para realizar un apagado correcto del sistema informático y proteger contra la pérdida de datos y protección contra sobrecargas. Cuenta con 2 salidas Schuko, 2 salidas RJ11 y un puerto USB 2.0 tipo B. Tiempo de recarga de 4 - 6 horas para un 90% de la capacidad. Autonomía de 20 minutos. Voltaje de entrada 162 V - 290 V. Voltaje de salida 220 V – 240 V.

380331 SPS 700 - 360 W

380332 SPS 900 - 480 W

TOSHIBA

4. CANVIO BASICS.

Disco externo HDD con tecnología SuperSpeed USB 3.2 Gen 1. Velocidad de escritura de hasta 625 MB/s. USB 3.2 Gen 1 (Compatible con USB 2.0). Medidas: 78 x 109 x 14 mm.

731093 1 TB

731094 2 TB

731095 4 TB



SanDisk

6. CRUZER ULTRA. USB 3.0 con velocidad de transferencia de hasta 100 MB/s. Protege los archivos privados con el software SanDisk SecureAccess.

700147 64 GB

700148 128 GB

700149 256 GB



Telefonía



1. BLACKWIRE 3300 USB-A. Auriculares supraaurales con conexión USB-A. Serie certificada para plataformas como MS Teams, Zoom o Skype for Business. Micrófono flexible con cancelación de ruido y diadema totalmente ajustable. SoundGuard: limitación acústica para proteger contra niveles de volumen superiores a 118 dBA.

730795 Monoaural

730796 Binaural



2. BLACKIRE 5220. Auriculares supraaurales con conexión USB-A, y Jack 3,5 mm. Serie compatible con plataformas como MS Teams, Zoom, Skype o Avaya. Diadema acolchada y orejeras de espuma viscoelástica. Micrófono con cancelación de ruido y ecualización dinámica.

731128



3. VOYAGER 4300 UC SERIES. Auricular de diadema con adaptador bluetooth USB-A, cuenta con un micrófono flexible con cancelación de ruido. Tiene una autonomía de 12 horas y tarda en recargarse 1,5 horas.

730798 Monoaural

730799 Binaural



4. VOYAGER 5200 UC. Auricular inalámbrico con adaptador USB -A. Su tiempo de conversación máximo es de 14 horas y su tiempo de carga total de 1,5 horas. Compatible con Windows y Mac. Cuenta con un estuche acumulador de carga para 7 horas.

730797



5. VOYAGER FREE 60+. Bluetooth 5.3 con alcance de 30 m. Cuenta con 3 micrófonos en cada auricular para triangular la voz, una batería de hasta 16 horas en llamada y cancelación activa de ruido. Se puede conectar 2 dispositivos al mismo tiempo y recordar hasta 8. Incluye estuche de carga, cable de carga USB-C, Jack 3,5 mm, adaptador USB-C a USB-A y acoples de silicona. Compatible con Windows, macOS, iOS, Android, Teams y Zoom.

731130



6. SYNC 20. Altavoz con conexión USB y bluetooth. Micrófono con sonido Full Dúplex. Resistente al polvo y a salpicaduras de agua (IP64). Comunicaciones sin interrupciones con anulación de ruido y autonomía de 20 horas. Cuenta con funciones de colgar y descolgar, mute y gestión de volumen.

731000

TELEFONÍA

COMUNICACIÓN EFECTIVA

La utilización de auriculares y sistemas de conferencias de calidad es fundamental para optimizar la comunicación y la productividad. Los auriculares de alta calidad ofrecen una experiencia sonora nítida y eliminan distracciones, promoviendo una concentración efectiva en las tareas laborales. La cancelación de ruido en estos dispositivos es especialmente crucial en entornos abiertos o ruidosos.

La inversión en sistemas de conferencias facilita la colaboración entre equipos remotos, posibilitando reuniones virtuales y garantizando una interacción efectiva.

La mejora de la experiencia de usuario contribuye a un ambiente de trabajo cómodo y satisfactorio.



1. CS540 + DESCOLGADOR REMOTO. Auricular Inalámbrico con tecnología DECT para teléfono fijo. Con descolgador. Micrófono con anulación de ruido. Ligero y cómodo. Alcance hasta 100 m. Hasta 7 horas de conversación. Baterías intercambiables.
730400



2. SERIE ENCOREPRO 300. Conéctalo a tu teléfono a través del conector QD, cuenta con sonido de banda ancha (hasta 6800 Hz), y micrófono con cancelación de ruido. Su tecnología SoundGuard, ajusta la acústica para proteger contra sonidos superiores a 118 dBA.

730793 Monoaural
730794 Biaural



3. SAVI 7420. Auriculares supraaurales inalámbricos con tecnología DECT y soporte cargador. Compatible con teléfono, ordenador y móvil. Micrófono con cancelación de ruido. Tiempo de conversación de 13 horas y tiempo de carga total de 2 horas. Cuenta con controles remotos en el propio auricular.

731129

AUTHORISED
PARTNER

EPSON
EXCEED YOUR VISION



HP
AiiPLIFY™
HP Amplify Power
Partner



**Tus aliados
principales
en calidad
de impresión,
encuéntralos
en nuestra web**



EPSON
EXCEED YOUR VISION

brother
at your side

Canon



Lexmark™

OKI



KYOCERA

Disponibles todos los consumibles originales ¡Al mejor precio!



brother
at your side

1. HL-1210W.

- Impresora láser monocromo.
- Impresión de hasta 20 ppm.
- Resolución máxima: 2400 x 600 ppp.
- Conectividad: WiFi y conexión móvil (iPrint&Scan).
- Medidas: 34 x 23,8 x 18,9 cm.

371611



brother
at your side

3. HL-L3270CDW.

- Impresora láser LED color.
- Impresión de hasta 24 ppm.
- Impresión doble cara automática.
- Resolución máxima: 600 x 2400 ppp
- Conectividad: Ethernet, WiFi, WiFi Direct, NFC y conexión móvil (iPrint&Scan).
- Medidas: 43,9 x 46,1 x 25,2 cm.

371612



Canon

5. PIXMA TR4751I.

- 4 en 1: imprime, copia, escanea y envía fax.
- Impresión inyección de tinta.
- Impresión de hasta 8 ppm monocromo, 4 ppm color.
- Impresión doble cara automática.
- Resolución máxima: 4800 x 1200 ppp
- Resolución de escaneado: 600 x 1200 ppp.
- Conectividad: USB de alta velocidad, WiFi.
- Medidas: 43,5 x 29,5 x 18,9,3 cm.

371616



brother
at your side

2. HL-L5100DN.

- Impresora láser monocromo.
- Impresión de hasta 40 ppm.
- Impresión doble cara automática.
- Resolución máxima: 1200 x 1200 ppp.
- Conectividad: Red cableada, Ethernet, Hi-Speed USB y conexión móvil (iPrint&Scan).
- Medidas: 37,3 x 38,8 x 25,5 cm.

371613



Canon

4. PIXMA TS305.

- Impresora inyección de tinta.
- Impresión de hasta 7 ppm monocromo, 4 ppm color.
- Resolución máxima: 4800 x 1200 ppp
- Conectividad: USB de alta velocidad, WiFi, Bluetooth y conexión móvil (Canon PRINT).
- Medidas: 43 x 28,2 x 14,3 cm.

371614



Canon

6. PIXMA TS3551I.

- 3 en 1: imprime, copia y escanea.
- Impresión inyección de tinta.
- Impresión de hasta 7 ppm monocromo, 4 ppm color.
- Impresión doble cara manual.
- Resolución máxima: 4800 x 1200 ppp.
- Resolución de escaneado: 600 x 1200 ppp.
- Conectividad: USB de alta velocidad, WiFi y conexión móvil (Canon PRINT).
- Medidas: 43,5 x 32,7 x 14,5 cm.

371617



1. ENVY 6020E.

- 3 en 1: impresora inyección de tinta, copiadora y escáner.
- Velocidad de impresión: 10 ppm monocromo y 7 ppm color.
- Impresión a doble cara
- Conectividad: USB 2.0 y Wi-Fi.
- Diseñada para funcionar solo con cartuchos que incluyan circuitos electrónicos HP.
- Medidas: 43,2 x 36,1 x 13,2 cm.

371532

Cartuchos tinta:

231314 Negro 231316 Negro XL
231313 Tricolor 231315 Tricolor XL



3. OFFICEJET PRO 9010E.

- 3 en 1: impresora inyección de tinta, copiadora y escáner.
- Velocidad de impresión de hasta 22 ppm monocromo y 18 ppm color.
- Impresión a doble cara automática estándar.
- Capacidad de alimentador: 35h.
- Conectividad: USB 2.0, Ethernet, Wi-Fi 802.11 b/g/n, RJ-11 Fax, host USB, modem RJ11
- Diseñada para funcionar solo con cartuchos que incluyan circuitos electrónicos HP.
- Medidas: 43,9 x 34,2 x 27,8 cm.

371573

Cartuchos tinta:

231308 Negro 231296 Negro XL
231323 Pack 4 (tricolor + negro) 231303 Cyan XL
231342 Cyan 231304 Magenta XL
231341 Magenta 231302 Amarillo XL
231343 Amarillo



2. OFFICEJET PRO 8022E

- 3 en 1: impresora inyección de tinta, copiadora y escáner.
- Velocidad de impresión de hasta 20 ppm monocromo y 10 ppm color.
- Impresión a doble cara automática estándar.
- Capacidad de alimentador: 35h.
- Conectividad: USB 2.0, Ethernet, Wi-Fi 802.11 b/g/n, RJ-11 Fax
- Diseñada para funcionar solo con cartuchos que incluyan circuitos electrónicos HP.
- Medidas: 46 x 33,7 x 23,3 cm.

371572

Cartuchos tinta:

231310 Negro 231298 Negro XL
231319 Pack 4 (tricolor + negro) 231305 Cyan XL
231332 Cyan 231306 Magenta XL
231334 Magenta 231307 Amarillo XL
231333 Amarillo



4. SMART TANK 7005.

- 3 en 1: impresora inyección de tinta, copiadora y escáner.
- Velocidad de impresión de hasta 15 ppm monocromo y 9 ppm color.
- Impresión a doble cara automática estándar.
- Conectividad: USB 2.0 de alta velocidad, WI-FI, Bluetooth LE
- Diseñada para funcionar solo con cartuchos que incluyan circuitos electrónicos HP.
- Medidas: 42,7 x 36,4 x 19,86 cm.

370485

Cartuchos/botes tinta:

231325 Cyan 231327 Amarillo
231326 Magenta 231328 Negro XL



1. LASERJET M209DWE.

- Impresora láser monocromo.
- Impresión de hasta 9 ppm.
- Resolución máxima: 600 x 600 ppp.
- Conectividad: Ethernet, Wi-Fi Direct.
- Medidas: 35,5 x 27,9 x 20,5 cm.

370489

Tóner:

242287 Negro

242288 Negro alta capacidad



3. LASERJET M283FDW.

- 3 en 1: impresora láser, copiadora y escáner.
- Equipo multifunción láser color.
- Velocidad de impresión: hasta 21ppm monocromo, 21ppm color
- Impresión doble cara automática.
- Capacidad de alimentador: 50h.
- Conectividad puerto usb 2.0 de alta velocidad, puerto de red fast Ethernet 10/100/1000 base-TX, usb de host frontal.
- Medidas: 42 x 42,1 x 33,4 cm.

370496

Tóner:

242141 Negro

242143 Cyan

242147 Magenta

242145 Amarillo

242142 Negro XL

242144 Cyan XL

242148 Magenta XL

242146 Amarillo XL



2. LASERJET M255DW.

- Impresora láser color.
- Velocidad de impresión: hasta 22ppm monocromo, 22ppm color
- Impresión doble cara automática.
- Conectividad USB 2.0.
- Puerto de red integrado, fast Ethernet 10/100 base-TX 802.11. Puerto host usb.
- Medidas: 39,2 x 41,9 x 24,7 cm.

370497

Tóner:

242141 Negro

242143 Cyan

242147 Magenta

242145 Amarillo

242142 Negro XL

242144 Cyan XL

242148 Magenta XL

242146 Amarillo XL



4. LASERJET M140WE.

- 3 en 1: impresora, copiadora y escáner.
- Impresión láser monocromo.
- Velocidad de impresión: 20 pág/min Monocromo.
- Resolución de impresión: 600 X 600 ppp.
- Resolución de escaneado: 600 ppp.
- Conectividad: USB 2.0 y Wi-Fi.
- Medidas: 36 x 26,4 x 19,7 cm.

370488

Tóner:

242312 Negro



EPSON
EXCEED YOUR VISION

1. ECOTANK ET-1810.

- Impresora inyección de tinta.
- Velocidad de impresión: 33 ppm monocromo (75 g/m²), 15 ppm Color (75 g/m²).
- Conectividad: USB, Wi-Fi, Wi-Fi Direct.
- Medidas: 37,5 x 34,7 x 19,6 cm.

370460



EPSON
EXCEED YOUR VISION

3. ECOTANK ET-2850.

- 3 en 1: Impresora inyección de tinta, copiadora y escáner.
- Velocidad de impresión: 33 ppm monocromo (75 g/m²), 15 ppm Color (75 g/m²).
- Velocidad de impresión doble cara: 6 ppm. monocromo, 4 páginas ppm Color.
- Conectividad: USB, Wi-Fi, Wi-Fi Direct.
- Medidas: 37,5 x 34,7 x 18,7 cm.

370462



EPSON
EXCEED YOUR VISION

5. ECOTANK ET-4856.

- 4 en 1: imprime, copia, escanea y envía fax.
- Impresión inyección de tinta.
- Impresión de hasta 33 ppm monocromo, 20 ppm color.
- Impresión doble cara automática.
- Resolución escaneado: 1200 x 2400 ppp
- Alimentador de 30 páginas
- Conectividad: USB, WiFi, WiFi Direct, Ethernet y conexión móvil.
- Medidas: 37,5 x 34,7 x 23,1 cm.

371618



EPSON
EXCEED YOUR VISION

4. ECOTANK ET-3850.

- 4 en 1: Impresora inyección de tinta, copiadora, escáner y fax.
- Velocidad de impresión: 33 ppm monocromo (75 g/m²), 20 ppm Color (75 g/m²).
- Velocidad de impresión doble cara: 6,5 ppm monocromo, 4,5 páginas ppm Color.
- Capacidad de alimentador: 30 h.
- Conectividad: USB, Ethernet, Wi-Fi, Wi-Fi Direct.
- Medidas: 37,5 x 34,7 x 23,1 cm.

370463



EPSON
EXCEED YOUR VISION

6. ECOTANK ET-5850.

- 4 en 1: Impresora inyección de tinta, copiadora, escáner y fax.
- Velocidad de impresión: 32 ppm monocromo (75 g/m²), 32 ppm Color (75 g/m²).
- Velocidad de impresión doble cara: 21 ppm monocromo, 21 páginas ppm Color.
- Capacidad de alimentador: 50 h.
- Conectividad: USB, Ethernet, Wi-Fi, Wi-Fi Direct.
- Medidas: 42,5 x 50 x 35 cm.

370465



EPSON
EXCEED YOUR VISION

1. EXPRESSION XP-2200.

- 3 en 1: imprime, copia, y escanea.
- Impresión inyección de tinta.
- Impresión de hasta 27 ppm monocromo, 15 ppm color.
- Impresión doble cara manual.
- Resolución escaneado: 1200 x 2400 ppp.
- Conectividad: USB, WiFi, WiFi Direct y conexión móvil.
- Medidas: 39 x 30 x 14,6 cm.

371619



EPSON
EXCEED YOUR VISION

3. WORKFORCE WF-2950DW.

- 4 en 1: imprime, copia, escanea y envía fax.
- Impresión inyección de tinta.
- Impresión de hasta 33 ppm monocromo, 18 ppm color.
- Impresión doble cara automática.
- Alimentador de 30 páginas.
- Resolución escaneado: 1200 x 2400 ppp.
- Conectividad: USB, WiFi, y conexión móvil.
- Medidas: 37,5 x 30 x 21,8 cm.

371621



EPSON
EXCEED YOUR VISION

5. WORKFORCE PRO WF-C4810DTWF.

- 4 en 1: Impresora inyección de tinta, copiadora, escáner y fax.
- Velocidad de impresión: 36 ppm monocromo (75 g/m²), 22 ppm Color (75 g/m²).
- Velocidad de impresión doble cara: 16 ppm monocromo, 4 páginas ppm Color.
- Capacidad de alimentador: 50 h.
- Conectividad: Host USB, Wi-Fi Direct, USB de alta velocidad: compatible con la especificación USB 2.0, LAN inalámbrica IEEE 802.11b/g/n (Wi-Fi 4), Interfaz Ethernet (100 Base-TX/10 Base-T).
- Medidas: 42,5 x 38,8 x 33 cm.

370470



EPSON
EXCEED YOUR VISION

2. EXPRESSION XP-4200.

- 3 en 1: imprime, copia, y escanea.
- Impresión inyección de tinta.
- Impresión de hasta 33 ppm monocromo, 15 ppm color.
- Impresión doble cara automática.
- Resolución escaneado: 1200 x 2400 ppp.
- Conectividad: USB, WiFi, WiFi Direct y conexión móvil.
- Medidas: 37,5 x 30 x 17 cm.

371620



EPSON
EXCEED YOUR VISION

4. WORKFORCE WF-M4119DW.

- Impresora monocromo inyección de tinta.
- Impresión de hasta 35 ppm
- Alimentador de 35 páginas
- Conectividad: Ethernet, WiFi, WiFi Direct y conexión móvil.
- Medidas: 42,5 x 37,8 x 16,4 cm.

371615



EPSON
EXCEED YOUR VISION

6. WORKFORCE PRO WF-7840DTWF.

- 4 en 1: Impresora inyección de tinta, copiadora, escáner y fax.
- Velocidad de impresión: 32 ppm monocromo (75 g/m²), 22 ppm Color (75 g/m²).
- Velocidad de impresión doble cara: 16 ppm monocromo, 4 páginas ppm Color.
- Capacidad de alimentador: 50h.
- Conectividad: USB de alta velocidad: compatible con la especificación USB 2.0, Interfaz Ethernet (100 Base-TX/10 Base-T), LAN inalámbrica IEEE 802.11b/g/n (Wi-Fi 4), Wi-Fi Direct, Host USB.
- Formatos de papel: A4/A3.
- Medidas: 51,5 x 45 x 35 cm.

370471



LEON3D

1. 3D LION2. Potente sinergia con tecnología Koreana-Española evolucionada para imprimir con calidad superior y más de 30 materiales. Tamaño máximo de construcción 20 x 20 x 18,5 cm. Materiales de trabajo: filamentos de 1,75mm de PLA, ABS, PETG, ASA, Nylon. Tecnología de impresión: FFF. Los formatos de archivo de entrada compatibles son: STL, OBJ; y los de salida que reconoce la impresora: GCODE, GCO. Software de impresión recomendados: 3DWox y Ultimaker Cura. Sistema operativo de apoyo: Windows / Mac. Medidas: 421 x 433 x 439 mm.

370440



LEON3D

4. LÁSER L40. Máquina láser de corte y grabado. Cuenta con un láser de enfoque fijo por lo que no necesita ajustarse antes del grabado y cuenta con protección ocular (no es necesario usar gafas). La potencia del láser es de 5W alcanzando cortar madera (10 mm), caucho, todo tipo de papel, cartón, gomas, metacrilato... Puede grabar metales y materiales cerámicos. Es compatible con los softwares de grabado LaserGRBL y LightBurn; y con los formatos de archivo BMP, JPG, PNG, PDF, TIFF, TIF, TGA, HPGL, DXF, SVG, AI y DXF. Medidas: 57 x 60 x 27 mm.

370443



LEON3D

2. 3D T225. Solo se necesitan 3 minutos para alcanzar la temperatura de funcionamiento de la cama caliente. La impresora está protegida por su fuente de alimentación contra picos de voltaje y cortes de energía. Su volumen de construcción es de 22,5 x 22,5 x 25 cm, tiene una precisión de 0,1mm y su velocidad de impresión alcanza hasta 150 mm/s. Los materiales aceptados son: PLA, ABS, PETG, TPU, ASA... con un diámetro del filamento de 1,75 mm. Tecnología de impresión: FFF. Los formatos de archivo de entrada compatibles son: STL, OBJ; y los de salida: GCODE, GCO. Software de impresión: Ultimaker Cura, Rapetier-Host, Simplify 3D. Sistema operativo de apoyo: Windows / Mac. Medidas: 44,5 x 41,5 x 51,5 cm.

370441



LEON3D

5. BOLI 3D IMAGINE. Boli 3D Smart con cargador para usarlo con filamento 3D PLA o PETG. Cuenta con una pantalla LCD donde además de mostrar el material que se está usando indica la temperatura. Ideal para dejar volar la imaginación de los más pequeños haciendo realidad sus obras maestras.

370444



LEON3D

3. 3D T300. Impresora 3D para grandes volúmenes 30 x 30 x 40 cm, tiene una precisión de 0,1mm y su velocidad de impresión alcanza hasta 150 mm/s. Los materiales aceptados son: PLA, ABS, PETG, TPU, ASA... con un diámetro del filamento de 1,75 mm. Usa una tecnología de impresión: FFF. Los formatos de archivo de entrada compatibles son: STL, OBJ, y los de salida: GCODE, GCO. Software de impresión: Ultimaker Cura, Rapetier-Host, Simplify 3D. Sistema operativo de apoyo: Windows / Mac. Medidas: 48 x 59 x 59 cm.

370442



LEON3D

6. FILAMENTOS PLA+. Material PLA+ (ácido poliláctico), un 130% más resistente y hasta 250% una vez horneado. Fabricado en España con materia prima 100% base orgánica. La bobina contiene 850 g de filamento con diámetro de 1,75 mm.

370445 ■ Negro

370446 □ Blanco

370447 ■ Rojo

370448 ■ Azul

370449 ■ Amarillo

370450 ■ Verde

370454 ■ Morado

370455 ■ Plata

Más colores disponibles consúltanos.



brother
at your side

1. ADS-4300N.

- Escaneo de 80 ppm a doble cara.
- Alimentador automático de 80 hojas.
- Resolución máxima: 1200 x 1200 ppp.
- Para gramajes entre 40 y 200 g/m².
- Panel de 3 teclas programables.
- Conexión USB 3.0 y LAN.
- Escaneado a PC, Imagen, Red (SMB), FTP/SFTP.

731132



brother
at your side

3. DS-940DW.

- Escaneo de 30 ppm en color y monocromo.
- Escaneo a doble cara automático.
- Resolución máxima: 1200 x 1200 ppp.
- Batería recargable incorporada.
- Conexión: USB 3.0 y WiFi.
- Escaneado a correo Electrónico, Archivo, Imagen, OCR y microSD.

731134



EPSON
EXCEED YOUR VISION

5. DS-410

- Escaneo de 26 ppm en color y monocromo.
- Alimentador automático de 50 hojas.
- Escaneado dual de una pasada.
- Escaneo A3 manual.
- Resolución máxima: 600 x 600 ppp.
- Conexión: USB 2.0.

731136



brother
at your side

1. ADS-1200.

- Escaneo de 50 ppm en color y monocromo.
- Escaneo a doble cara automático.
- Alimentador automático de 20 hojas.
- Resolución máxima: 1200 x 1200 ppp.
- Ranura delantera para DNI y tarjetas.
- Conexión: Super Speed micro USB 3.0 Tipo B o micro USB 2.0 Tipo B, USB 2.0.

731133



EPSON
EXCEED YOUR VISION

4. ES-60W.

- Escaneo de 8 ppm en color y monocromo.
- Resolución máxima: 600 x 600 ppp.
- Batería recargable incorporada.
- Escanea hasta 300 páginas con 1 sola carga.
- Conexión: Wi-Fi Direct, USB 2.0 Micro-B.

731135



EPSON
EXCEED YOUR VISION

6. ES-C380W.

- Escaneo de 30 ppm en color y monocromo.
- Alimentador automático de 20 hojas.
- Escaneado dual de una pasada.
- Resolución máxima: 600 x 600 ppp.
- Conexión: USB de alta velocidad y Wi-Fi Direct.
- Fabricado con un 30% de plástico reciclado.

731137



**ECO
FRIENDLY**



BESTLIFE

1. QUARK. Compartimentos acolchados para tablet y portátil hasta 15.6". Amplio compartimento principal con separadores para accesorios, correa extraíble y articulada, acolchada en la parte del hombro para un transporte más cómodo. Bolsillo en la parte frontal.

730780



Kensington

3. CONTOUR 2.0 BUSINESS. Para portátiles de hasta 15,6". Bolsillos especialmente situados para ayudar a distribuir uniformemente el peso y equilibrar el contenido. Compartimento de seguridad para portátil y acolchado interior que proporciona una capa adicional de protección. El bolsillo de seguridad RFID ID protege cualquier documento con chip RFI.

730756



Kensington

2. SP10 SLEEVE. Compartimento acolchado para portátil de 15.4". Bolsillo interior para guardar tus archivos, documentos, etc. Correa de hombros acolchada. Bolsillos exteriores en la parte frontal y en la trasera con suficiente espacio para los accesorios. Exterior fabricado en nylon. Garantía ilimitada.

253515



BESTLIFE

4. CPLUS. Compartimentos acolchados para tablet y portátil hasta 15.6". Correa extraíble articulada, acolchada en la parte del hombro para un transporte más cómodo. Bolsillo en la parte frontal y conectores USB y Tipo C para la carga de dispositivos. Bolsillo oculto. Medidas 33 x 41 x 9 cm.

730782

Kensington

5. CONTOUR ROLLER. Primera gama de bolsas ergonómicas patentadas en el mercado. Para portátiles de hasta 17". Asa telescópica que desplaza el peso a las ruedas y facilita el movimiento del maletín. Cuando se lleva encima, el panel Contour y el sistema de distribución del peso reduce la fatiga en los hombros en un 35%. La funda de protección SnugFit suspende y envuelve el ordenador, que queda así protegido de golpes y caídas. Garantía ilimitada.

253510



Samsone

1. VECTURA EVO. Para portátil de 15,6". Fabricado en poliéster. Bandolera ajustable y asas. Cuenta con dos compartimentos, dos bolsillos frontales y un puerto USB. Posibilidad de integrar con tu maleta gracias a su apertura smart sleeve. Medidas 41 x 30 x 7 cm.

731043



Samsone

2. MYSIGHT. Para portátil de 15,6". Fabricado en material PET reciclado. Bandolera y asas. Cuenta con dos compartimentos, un bolsillo en la parte frontal y un puerto USB. Posibilidad de integrar con tu maleta gracias a su apertura smart sleeve. Medidas 42 x 30 x 10,5 cm.

731045



Samsone

3. XBR 2.0. Para portátil de 15,6". Tejido exterior y forro interior fabricado con PET 100% reciclados postconsumo. Bandolera amovible y asas. Cuenta con 3 compartimentos y sistema de easy pass (permite que los cables puedan pasar por los distintos compartimentos). Posibilidad de integrar con tu maleta gracias a su apertura smart sleeve. Medidas 30 x 40,5 x 17 cm.

731044



Samsone

3. SPRECTROLITE 3.0. Para portátil de 15,6". Tejido fabricado con residuos postconsumo 100% reciclados. Bandolera ajustable y desmontable y dos asas. Cuenta con un bolsillo, dos compartimentos y un puerto USB integrado. Posibilidad de integrar con tu maleta gracias a su apertura smart sleeve. Medidas 32 x 42 x 12 cm.

731046

**AMERICAN
TOURISTER**
SINCE 1913

5. AT WORK. Para portátil de 15,6". Fabricado en poliéster extraído de botellas recicladas. Bandolera y asas. Cuenta con dos compartimentos y un bolsillo en la parte frontal. Posibilidad de integrar con tu maleta gracias a su apertura smart sleeve. Medidas 32 x 41,5 x 12 cm.

731050



Mochilas



BESTLIFE

1. ALYA. Compartimentos acolchados para tablet y portátil hasta 14,1". Bolsillo oculto, dos bolsillos laterales y uno frontal. Amplio compartimento principal. Hombros ergonómicos acolchados con rejilla transpirable. Medidas 42,5 x 30 x 15 cm.

730783



BESTLIFE

2. ORIÓN. Compartimentos acolchados para tablet y portátil hasta 14,1". Bolsillo frontal y bolsillo oculto. Amplio compartimento principal. Hombros y espalda ergonómicos acolchados con rejilla transpirable. Medidas 41 x 27 x 13 cm.

730786



BESTLIFE

3. ASTER. Compartimentos acolchados para tablet y portátil hasta 15,6". Tres bolsillos frontales, dos bolsillos laterales para botella y un bolsillo oculto. Amplio compartimento principal. Hombros y espalda ergonómicos y acolchados con rejilla transpirable. Medidas 44 x 32 x 20 cm.

730784



BESTLIFE

4. JADE. Con compartimentos acolchados para tablet y portátil hasta 14,1". Bolsillo oculto, dos bolsillos laterales y dos frontales. Amplio compartimento principal. Hombros y espalda ergonómicos y acolchados con rejilla transpirable. Medidas 40 x 31 x 15 cm.

730787



BESTLIFE

5. CPLUS. Compartimentos acolchados para tablet y portátil hasta 15,6". Bolsillo delantero y trasero. Hombros y espalda ergonómicos y acolchados con rejilla transpirable. Conectores USB-A y USB-C. Asa de mano forrada y acolchada. Medidas 49 x 33 x 19 cm.

730785



BESTLIFE

6. CALPE 2.0. Compartimentos acolchados para tablet y portátil hasta 15,6". Compartimento principal antirrobo con apertura 180°. Bolsillo frontal y laterales. Hombros y espalda acolchados con rejilla transpirable. Conector USB-A. Medidas 46 x 29 x 17 cm.

730788



BESTLIFE

7. NEOTON. Compartimentos acolchados para tablet y portátil hasta 15,6". Compartimento principal antirrobo con apertura 180° y bolsillo frontal y trasero. Hombros y espalda acolchados con rejilla transpirable. Conector USB-A. Medidas 30 x 15 x 44 cm.

730779



Samsønitte

1. VECTURA EVO. Fabricada en poliéster. Compartimento acolchado para tablet y portátiles hasta 15,6". Bolsillos exteriores. Sistema Easy Pass, los cables pueden pasar por los distintos compartimentos. Posibilidad de integrar con tu maleta gracias a la apertura posterior. Incluye puerto USB. Medidas 29 x 44,5 x 18 cm.

730152



Samsønitte

2. ROADER. Fabricada con material 100% de PET reciclado posconsumo. Compartimento acolchado para tablet y portátiles hasta 15,6". Bolsillo exterior delantero y dos laterales para botella. Cubierta para la lluvia. Medidas 44 x 33 x 23 cm.

731053

ECO
FRIENDLY

Samsønitte

3. BIZZGO. Fabricada con material 100% de PET reciclado posconsumo. Compartimento acolchado para tablet y portátiles hasta 15,6". Bolsillos exteriores y dos laterales para botella. Sistema Easy Pass que permite que los cables puedan pasar por los distintos compartimentos. Posibilidad de integrar con tu maleta gracias a la apertura. Incluye puerto USB. Resistente al agua. Medidas 44 x 39 x 19,5 cm.

731055

ECO
FRIENDLY

Samsønitte

4. XBR 2.0. Fabricada con material 100% de PET reciclado posconsumo. Compartimento acolchado para tablet y portátiles hasta 15,6". Bolsillos exteriores y lateral para botella. Sistema Easy Pass, los cables pueden pasar por los distintos compartimentos. Posibilidad de integrar con tu maleta gracias a la apertura posterior. Incluye puerto de USB. Resistente al agua. Medidas 43 x 30 x 14 cm.

731054

ECO
FRIENDLY

Samsønitte

5. SPECTROLITE 3.0. Fabricada con material 100% de PET reciclado posconsumo. Compartimento acolchado para portátiles hasta 15,6". Bolsillo exterior. Expansible, te permite aumentar el volumen con una cremallera. Posibilidad de integrar con tu maleta gracias a la apertura posterior. Incluye puerto USB. Medidas 42,5 x 30 x 15 cm.

731056

ECO
FRIENDLYAMERICAN
TOURISTER
SINCE 1955

6. AT WORK. Fabricada con material 100% de PET reciclado posconsumo. Con compartimento acolchado para portátiles hasta 15,6" y ranura para tablet. Hombros acolchados y ergonómicos. Posibilidad de incorporar la mochila en el tirador de una maleta gracias a la apertura posterior (función Smart Sleeve). Incluye puerto de carga USB. Medidas 33 x 45 x 21,5 cm.

731057

ECO
FRIENDLY



**ECO
FRIENDLY**

Kensington

1. ECOLÓGICA. Para portátil de 12", fabricada con botellas de agua recicladas (45%). Forro interior de tela para proteger al dispositivo frente arañazos, golpes y caídas. Bolsillo exterior para accesorios. Correa ajustable para el hombro y asa. Medidas: 32,4 x 24,5 x 2,5 mm.

731099



**ECO
FRIENDLY**



2. BUSINESS ECO. Fabricada en poliéster impreso reciclado certificado GRS. Asa retráctil de PU para un buen agarre. Mini bolsillo con cremallera en la parte delantera. Abertura en forma de L para evitar que se caiga el portátil.

731100 14" - 15" ■ Negro

731101 15" - 16" ■ Negro

731102 15" - 16" ■ Azul



MILAN

3. SERIE 1918. Para portátil de 13". Tejido exterior "ripstop": ligero y resistente a roturas y rasgaduras, interior con forro aterciopelado. Cuenta con un bolsillo delantero para accesorios. Medidas: 34,5 x 16 x 2,5 cm.

731103 ■ Rosa

731104 ■ Azul



Sams^onite

4. AIRGLOW. Para portátil con exterior fabricado en neopreno / poliéster e interior de forro polar. Cuenta con un bolsillo delantero para accesorios. Color negro y rojo.

731047 14,1"

731048 15,6"



5. BUSINESS. Para portátil hasta 14,1". Fabricada en poliéster acolchado resistente al agua. Compartimento principal con cremallera, bolsillo externo para portátil, bolsillo frontal e internos, incluido bolsillo con bloqueo RFID. Cinta trasera adaptable para trolley. Medidas 25 x 22 x 36 cm. Color negro. Accesorios no incluidos

731031



6. SLEEVE. Para portátil fabricada en poliéster. Material acolchado e impermeable. Bolsillo externo para accesorios. Lavar a mano y secar al aire. Medidas 15.6": 45,5 x 31 x 10,5 cm *Accesorios no incluidos

731028



Samsonite

1. STACK´D. Trolley rígida con candado fijo de 3 dígitos. Fabricada enPET reciclado posconsumo. Compartimento inferior con cintas y superior con separador. Bolsillo interno para tablet, móvil y ordenador hasta 15,6". Bolsillo impermeable extraíble. 4 ruedas de suave rodaje y tirador de doble tubo. Capacidad expansible. Incluye puerto USB. Medidas 40 x 55 x 23/26 cm. Color verde.

731049

AMERICAN
TOURISTER
SINCE 1915



2. AIRCONIC. Maleta trolley muy ligerafabricada con polipropileno resistente con cremallera recubierta impermeable y cerradura. Candado fijo de 3 dígitos. Con compartimento inferior con cintas y uno superior. Bolsillo frontal y compartimento exclusivo para tablet y portátiles hasta 15,6". 4 ruedas dobles y tirador de doble tubo. Medidas 40 x 55 x 20 cm.

731051



BESTLIFE

3. CPLUS. Maletín con compartimentos acolchados para tablet y portátil hasta 15.6". Correa extraíble articulada, acolchada en la parte del hombro para un transporte más cómodo. Bolsillo en la parte frontal y conectores USB y Tipo C para la carga de dispositivos. Bolsillo oculto. Medidas 33 x 41 x 9 cm.

730789



LEITZ

4. SMART TRAVELLER COMPLETE. Trolley para cabina, ligera y de calidad. Dos compartimentos principales y otro más pequeño delante. Sistema ABEC3 de 2 ruedas en línea y tirador de doble tubo con varias posiciones intermedias. Puede transportarse colgada de las asas acolchadas de piel auténtica o sujetarse a una segunda maleta trolley.

730755



INGRAF

5. CINTAS PORTABOLSAS. Complemento para transportar bolsas junto al equipaje de mano y evitar ir con las manos cargadas.

730790



INGRAF

6. CANDADO TSA. Candado con cierre TSA de alta resistencia. Cuanto con una combinación de 3 dígitos. Medida: 3,5 x 9,5 cm

730791



Gel-ocity[®]
Quick Dry 



SECADO ULTRA RÁPIDO



 Te da más... ¡siempre!

03

Bolsas	74 - 75
Cartulina	61
Etiquetas adhesivas poliéster	69
Etiquetas impresora láser	69
Etiquetas manuales	70
Etiquetas polivalentes	66 - 68
Papel de color	60
Papel especial	59
Papel fotográfico	62 - 63
Papel multifunción	57 - 58
Papel para plotter	64 - 65
Sobres	72 - 73



PAPEL, SOBRES Y ETIQUETAS

GUÍA DE PAPEL

¿CUÁL SE AJUSTA A TUS NECESIDADES?

MULTIFUNCIÓN

Apto para usarse en fotocopiadoras, impresoras láser e inkjet. Papel utilizado para comunicaciones internas, externas y para trabajos con gran volumen de impresión. Es además apropiado para gráficos y fotografías sencillas a color.

PREMIUM

Papel usado en comunicaciones externas y presentaciones con elementos a color (gráficos y fotografías), que ofrece muy buenos resultados de impresión.

INKJET

Especialmente diseñado para impresoras inkjet. Debido a su superficie recubierta, el color penetra de forma controlada en el papel. Dado que la capa de tinta no puede expandirse o calar, las impresiones son claras y nítidas, con una excelente calidad.

LÁSER

Especialmente diseñado para fotocopiadoras color e impresoras láser color. Su alto nivel de blancura consigue que la impresión de fotografías y gráficos destaque en brillo e intensidad.

COLOR

Apto para usarse en fotocopiadoras, impresoras láser e inkjet. Existen muchas ventajas con el uso del papel de color como el poder diferenciar cada parte de un documento, un acceso más rápido y cómodo a la información o poder identificar de un solo vistazo la parte del documento a destacar.

TAMAÑOS DEL PAPEL

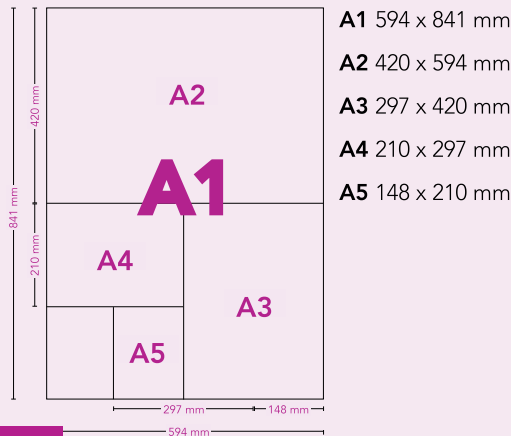

CERTIFICADOS DEL PAPEL



El **FSC** es una organización independiente, no gubernamental, internacional y sin ánimo de lucro creada en 1993 con el objetivo de promover una gestión forestal ambientalmente responsable, socialmente beneficiosa y económicamente viable en los bosques de todo el mundo. El sello FSC garantiza al consumidor que los productos que compra proceden de bosques bien gestionados, certificados de acuerdo con los Estándares del Forest Stewardship Council.



Ecolabel. Etiqueta ecológica de calidad para productos que cumplen con los estándares en términos medioambientales, de calidad, funcionales y de salud. Tiene en cuenta todo el ciclo de vida del producto, desde la materia prima hasta el reciclado



PEFC es una organización independiente, no gubernamental y sin ánimo de lucro. Los principales objetivos son:

- Promover la gestión forestal sostenible mediante certificaciones de terceras partes independientes.
- Ofrecer un mecanismo de garantía de sostenibilidad en la gestión forestal a los compradores de productos de papel y madera.
- Reforzar la imagen positiva del bosque y de la madera como materia prima renovable.



Etiqueta ecológica de los países escandinavos. Este sello exige que al menos el 20% de la fibra virgen sea de plantaciones certificadas. No permite el uso de cloro y otros químicos. Limita las emisiones así como el consumo de agua y energía.



La etiqueta Ángel Azul nos asegura que la materia prima para la producción de este papel debe ser de fibra 100% reciclada y que no contiene agentes blanqueantes clorados ni ópticos

TIPOS DE PAPEL

¿QUÉ ES EL PAPEL ECOLÓGICO?

El papel ecológico resulta de un proceso de fabricación en el que se han tomado medidas concretas para evitar el impacto ambiental, ya sea en cuanto al consumo de recursos y energía como en emisiones al aire, agua y producción de residuos, ruidos u olores.

¿CUÁNDO UN PAPEL ES RECICLADO?

Un papel es reciclado cuando para su fabricación se han empleado como materias primas fibras recuperadas de papel y/o cartón de post-consumo. Dentro de esta categoría también se incluyen los papeles fabricados con recortes que no han sido usados, generados en el proceso (papel procedente del preconsumo).

¿QUÉ ES EL PAPEL ECF Y EL PAPEL TCF?

ECF (Elementary Chlorine Free). Papel libre de cloro elemental. Para el blanqueado de estos papeles no se utiliza cloro gas, pero sí dióxido de cloro, fórmula química del cloro inerte para el Medio Ambiente, TCF (Totally Chlorine Free). Papel totalmente libre de cloro. En el blanqueo de estos papeles se utilizan alternativas como el oxígeno o el ozono, eliminándose por completo el uso del cloro.

El primer papel solidario

Con cada paquete colaboras con **0,7%** en proyectos humanitarios

www.papelbonova.es



ALDEAS INFANTILES SOS

envera.



MultiOficina
INKJET LASER COPIER

bonova®



PAPEL BONOVA

Papel multifunción de 80 gr con excelente comportamiento en impresiones en negro y color. Ideal para impresión de gráficos y presentaciones. Paquete 500 hojas.

INKJET LASER COPIER	80 g/m ²	A4 Formato	500 Hojas
---------------------------	-------------------------------	----------------------	---------------------

770000 A4
5 ud.

Súmate al
0,7%



SUMINISTRAMOS EL PAPEL/MARCA MÁS ADECUADO Y AL MEJOR PRECIO EN CADA MOMENTO. ¡SOLICITA OFERTA!

80 G

Papel Reciclado
Office
80 | A4 | 500

ECO FRIENDLY

1. REICLADO. Papel 100% reciclado para impresión en láser y fotocopiadora. A4. 80 g. Paquete 500 hojas.

140400

5 ud.

75 G

Papel Repro
Office
75 | A4 | 500

ECO FRIENDLY

2. MULTIFUNCIÓN. Papel para uso diario. Excelente para impresiones de texto. Formato A4. 75 g. Paquete de 500 hojas.

140292

5 ud.

80 G

Papel Repro
Office
80 | A4 | 500

3. MULTIFUNCIÓN. Papel para comunicaciones internas y trabajos de gran volumen. Formato A4. 80 g. Paquete de 500 hojas.

144000

5 ud.

3 PAPEL, SOBRES Y ETIQUETAS

Papel



1. TECNO SPEED. Papel blanco multifunción para uso diario. Ideal para máquinas de alto rendimiento. Paquete 500 hojas. 80 g. Formato A4. 140380



2. INACOPIA ELITE. Papel de gran versatilidad con elevado índice de blancura. Excelente comportamiento en impresiones en negro y color. Formato A4.

140381 80 g Paquete 500 h
140382 90 g Paquete 500 h
140383 100 g Paquete 250 h



3. TECNO GREEN. Papel multifunción reciclado. Buen rendimiento en impresoras láser, inkjet y fotocopiadoras. 100% reciclado, procedente de fibras postconsumo. Paquete 500 hojas. 80 g. Formato A4. 140170



4. TECNO COLOUR PRINT. Papel blanco para impresión en láser. La mejor imagen en documentos a color. Excelente blancura. Superficie extremadamente lisa que garantiza excelentes detalles y contraste de colores. Paquete 250 hojas. Formato A4.

140384 120 g
140385 160 g
140386 200 g



5. VERJURADO. Papel verjurado de alta calidad de 100 g. Apto para uso en impresoras inkjet, láser, fotocopiadoras o escritura manual. Paquete de 100 hojas. Formato A4.

140388 Crema
140387 Blanco





1. ROLLOS DE PAPEL. Para calculadoras, cajas registradoras, datáfonos, cajeros automáticos, TPV's y balanzas. Mandril Ø 12 mm.



Rollos térmicos

Impresión de larga duración, 55 g. Sin BPA.

Ref.	Ancho	Ø mm	
140348	57 mm	30	
370343	57 mm	48	
370339	57 mm	40	10 ud.
140344	57 mm	55	
140349	60 mm	55	
140347	75 mm	60	
140345	80 mm	60	8 ud.
140346	80 mm	80	

Rollos autocopiativos

Compuesto por dos hojas blancas. Papel 57 g.

Ref.	Ancho	Ø mm	
141015	57 mm	65	
141017	70 mm	65	10 ud.
371380	75 mm	65	

Rollos electra

Impresión offset. Papel de alta blancura, 60 g.

Ref.	Ancho	Ø mm	
371377	57 mm	65	
141002	58 mm	65	
141004	70 mm	65	10 ud.
141005	75 mm	65	



3. ROLLOS TÉRMICOS. Impresión de larga duración, 55 g, sin BPA. Para calculadoras cajas registradoras, cajeros automáticos, TPV's y balanzas. Mandril Ø 12 mm.

140350 80 x 80 mm



2. ROLLOS TÉRMICOS. Sin plástico, sin fenol y sin mandril.



ECO FRIENDLY



Rollos doble cero. Medidas 80 x 72 mm. Papel de 48 g.

140407

10 ud.



ECO FRIENDLY



Especial para lector de tarjetas SumUp. Medidas 57 x 30 mm y 9 m , de largo. Papel de 55 g.

140408

10 ud.

MUY ÚTIL EN PIZARRAS MAGNÉTICAS



APLI

4. MAGNÉTICO. Papel magnético para crear imanes personalizados. Formato A4. Pack 8 hojas.

140379

3 PAPEL, SOBRES Y ETIQUETAS

Papel de color



1. COLOR. Papel de 80 g de gran calidad con colores de alta intensidad y saturación. Apto para cualquier tipo de impresión. Ayudan a clasificar la documentación. Formato A4.

Paquete 500h	Paquete 100h	Color
144038	140081	Marfil
144035	140082	Crema
144030	140089	Verde laguna
144034	140084	Rosa claro
144041	140083	Melocotón
144042	140164	Amarillo
144032	140085	Azul océano
144043	140165	Rosa
140086	140087	Azul
144031	140324	Verde
140098	140325	Lavanda
140091	140092	Oro
144036	140090	Amarillo limón
140095	140096	Verde fuerte
140334	140337	Verde oscuro
140333	140336	Marrón
140332	140335	Negro
144039	140093	Naranja azafrán
144037	140094	Rojo
144040	140097	Azul turquesa
140100*	140129	Amarillo fluorescente
140101*	140127	Naranja fluorescente
140102*	140128	Rosa fluorescente
140099*	140126	Verde fluorescente

* 75 g.



2. IRIS COLOR. Papel 80 g. Para documentos y presentaciones. Apto para cualquier tipo de presentación. Formato A4.

142103	Amarillo limón	140111	Turquesa
142104	Gualda	142107	Verde manzana
140115	Naranja	140117	Verde billar
142115	Rojo tomate	142102	Crema
140118	Lavanda	142112	Salmón
142110	Azul caribe	140114	Gris perla



3. COLORES PASTEL. Papel de 80 g en colores suaves surtidos. Formato A4.

- 140080 100 hojas
- 140326 250 hojas



4. COLORES VIVOS. Papel de 80 g en colores vivos surtidos. Formato A4.

- 140079 100 hojas
- 140327 250 hojas





1. COLOR. Cartulina de 180 g ligeramente saturada. Se puede utilizar en impresoras inkjet, láser y en fotocopiadoras. Formato A4 para encuadernaciones y separadores de dossiers. Formato A3 para señalización y cartelaría.

A4	A3	Color
140154	320419	Blanco
140130	140138	Marfil
140133	320257	Crema
140132	140140	Verde laguna
140131	140139	Amarillo
320254	320259	Rosa
140134	140141	Azul
320255	320258	Verde
320252	320260	Amarillo limón
320256	320263	Verde fuerte
140135	320261	Naranja azafrán
140136	320262	Rojo
320253	320264	Azul turquesa
140137	320265	Negro

50 ud.

50 x 65 cm	A3	A4	Color
400310	400373	400352	Blanco
320002	400470	400366	Crema
320003	400471	400450	Amarillo limón
320004	400472	400553	Amarillo canario
320005	400473	400354	Gualda
320421	140351	400051	Cáscara de huevo
320054	400474	400451	Mandarina
320006	400475	400356	Naranja
320422	140352	400052	Coral
320009	400478	400453	Tomate
320010	400479	400357	Rojo
320424	400480	400454	Granate
320008	400477	400452	Fucsia
320007	400476	400358	Rosa
320427	140353	400053	Rosa chicle
320011	400481	400455	Lila
320426	140354	400054	Malva
320012	400482	400359	Violeta
320013	400483	400361	Azul cielo
320055	400487	400458	Azul turquesa
320014	400484	400456	Azul maldivas
320420	140355	400055	Azul caribe
320015	400485	400457	Azul mar
320016	400486	400362	Azul ultramar
320017	400488	400363	Verde manzana
320018	400489	400364	Verde billar
320425	140356	400056	Kiwi
320428	140357	400057	Verde menta
320429	140358	400058	Verde safari
320052	400490	400365	Verde abeto
320019	400491	400459	Verde amazonas
320423	400492	400460	Cuero
320020	400493	400461	Chocolate
320053	400494	400368	Gris perla
320021	400495	400462	Gris plomo
320022	400496	400369	Negro

25 ud.

50 ud.

50 ud.



2. IRIS COLOR. Cartulinas de 185 g en una amplia variedad de colores ligeramente satinadas y coloreadas en pasta con pigmentos sólidos a la luz.

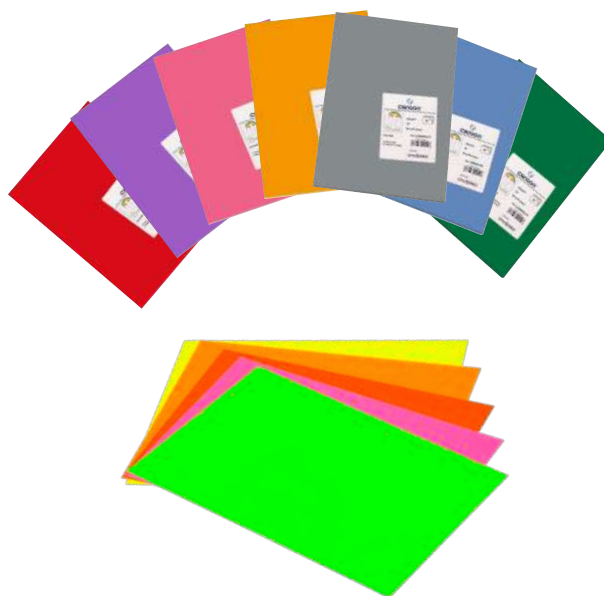

3. FLUORESCENTES. Cartulinas de colores fluorescentes por una cara y la otra cara de color blanco. Tamaño 50 x 65 cm. 250 g.

140359	Amarillo
140362	Fucsia
140360	Naranja
140363	Verde
140361	Rojo

3 PAPEL, SOBRES Y ETIQUETAS

Papel fotográfico

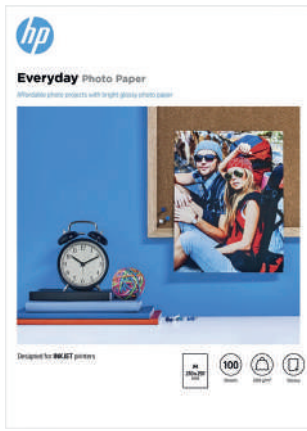

1. EVERY PHOTO PAPER. Papel semi-glossy. A4. 100 hojas. 146027



2. ADVANCED PHOTO PAPER. Papel satinado avanzado ideal para crear impresiones excelentes. 10 x 15 cm. 100 hojas. 140268



3. ADVANCED PHOTO PAPER. Papel con efecto glossy. Sin bordes. 13 x 18 cm. 25 hojas. 140372



4. ESPECIAL HQ. Papel especial de alta calidad en mate. A4. 100 hojas. 147000



5. MATTE PAPER. Papel mate de alto gramaje. A4. 50 hojas. 713110



6. PREMIUM GLOSSY PHOTO PAPER. Papel de alta calidad con efecto glossy. Ideal para la impresión de fotografías. A4. 20 hojas. 140371

PAPEL FOTográfico IMPRESORAS INKJET

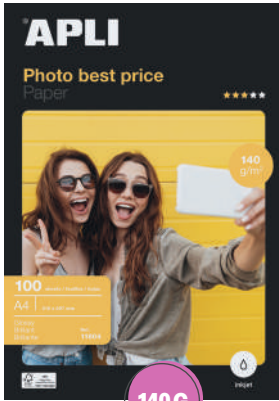

140 G



180 G

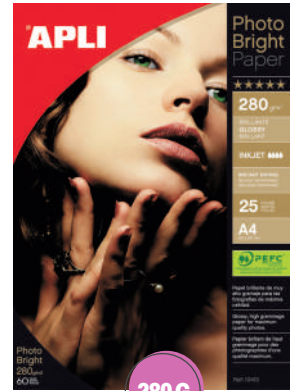

280 G



1. BEST PRICE PAPEL.

Papel brillo. Gramaje medio para todo tipo de usuarios. A4. 100 hojas por envase.
140059



2. EVERDAY PAPER. Papel brillo. Gramaje medio para todo tipo de usuarios, de muy buena calidad. A4.

140062 20 hojas
147030 100 hojas



3. PHOTO BRIGHT PRO.

Papel brillante para imprimir imágenes fotográficas de alta calidad con acabado profesional. A4. 60 hojas.
140052

PAPEL FOTográfico IMPRESORAS LÁSER

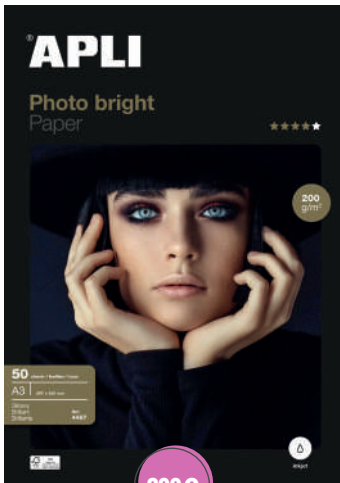

200 G



160 G



210 G



4. PHOTO BRIGHT A3. Papel profesional para imprimir imágenes fotográficas de alta calidad. A3. 50 hojas por envase.
140257



5. LÁSER GLOSSY DOBLE CARA. Papel brillante para láser color y fotocopiadoras color a doble cara. El papel láser es un papel especialmente concebido para este tipo de tecnología. Las características de este tipo de impresión se optimizan con el uso de este material. A4. 100 hojas por envase.

140060 160 g.
140061 210 g.

Consejos sobre el papel para plotter

El papel debe adaptarse a su entorno. Recomendamos conservar durante 24 h en su embalaje original en el lugar donde será utilizado. Las condiciones óptimas son una temperatura entre 18°/24° C y una humedad entre 45%/55%. Se deberá evitar cualquier cambio brusco de condiciones ambientales, fuentes de calor o condiciones de almacenaje inadecuadas.

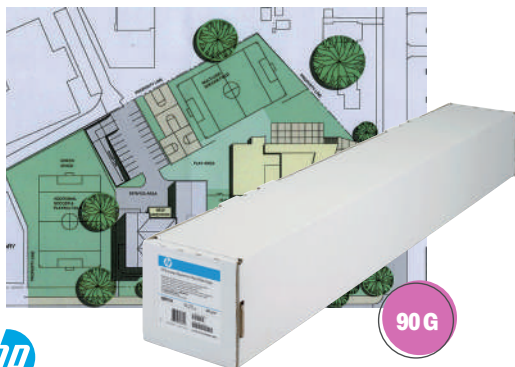

90 G

1. BLANCO INTENSO. Papel con tecnología Color Pro que produce colores más impresionantes, textos y gráficos más nítidos y negros con mayor contraste para calidad profesional y resultados impresionantes a una velocidad de producción.

Ref.	Formato	Tamaño	Código
146005	Rollo	24" (61 cm.) x 45,7 m.	C6035A
146006		36" (91,4 cm.) x 45,7 m.	C6036A



80 G

2. BOND UNIVERSAL. Papel económico diseñado para dibujos lineales en negro y color. Es perfecto para aplicaciones técnicas que exigen una elevada precisión y una excelente claridad.

Ref.	Formato	Tamaño	Código
140168	Rollo	24" (61 cm.) x 45,7 m.	Q1396A
140169		36" (91,4 cm.) x 45,7 m.	Q1397A



200 G

3. UNIVERSAL HIGH GLOSS PHOTO PAPER.

Papel fotográfico satinado con una apariencia impresionante para gráficos de presentación, expositores y presentaciones en color.

Ref.	Formato	Tamaño	Código
400059	Rollo	24" (61 cm.) x 30,5 m.	Q1426B
400060		36" (91,4 cm.) x 30,5 m.	Q1427B

Otros papeles fotográficos disponibles, consúltenos.



90 G



4. RECUBIERTO. Este papel admite tintas basadas en colorantes y tintas UV para imprimir colores exactos.

Ref.	Formato	Tamaño	Código
146012	Rollo	24" (61 cm.) x 45,7 m.	C6019B
146008		36" (91,4 cm.) x 45,7 m.	C6020B ¹
146009		36" (91,4 cm.) x 45,7 m.	Q1405B
400061		42" (106,7 cm.) x 45,7 m.	Q1406B ²

Otros formatos disponibles



1. SPRINTJET PLUS. Para impresiones monocromo y color. Apto para todo tipo de plotters ink-jet. Papel alta blancura no estucado. Gran calidad de definición de trazo. Rápido en el secado de tinta. Elaborado con fibra libre de cloro (EFC).



80 G

Ref.	Formato	Tamaño	
409510	Rollo	24" (61 cm.) x 50 m.	4
409511		36" (91,4 cm.) x 50 m.	4

90 G

Ref.	Formato	Tamaño	
409512	Rollo	24" (61 cm.) x 50 m.	4
409513		36" (91,4 cm.) x 50 m.	4



2. CARTÓN PLUMA. Paneles rígidos y ligeros, compatible con todo tipo de colas y recubiertos de papel couché mate en ambas caras.

Ref.	Medidas (cm)	Grosor (mm)	
320245	50 x 70	3	40
320247	50 x 70	5	24
320246	70 x 100	3	40
320248	70 x 100	5	24
320244	A3	3	28



1. BLANCAS AUTOADHESIVAS. Etiquetas autoadhesivas blancas especiales para una excelente impresión en inkjet, láser y fotocopiadoras. Formato de las etiquetas predefinido en la mayoría de softwares. Cantos rectos.

Ref. Medidas (mm) Etiq. caja Mod. Apli

Caja 100 hojas

721242	38 x 21,2	6.500	01283
721243	48,5 x 16,9	6.800	01282
721244	48,5 x 25,4	4.400	01285
721245	52,5 x 21,2	5.600	01284
721246	52,5 x 29,7	4.000	01286
721220	64,6 x 33,8	2.400	01263
721200	70 x 25,4	3.300	01270
721206	70 x 30	2.700	01271
721207	70 x 35	2.400	01272
721201	70 x 37	2.400	01273
721209	70 x 42,4	2.100	01276
721222	97 x 42,4	1.200	01288
721223	97 x 67,7	800	01291
721224	105 x 35	1.600	01287
721650	105 x 29	2.000	01299
720039	105 x 28,75 105 x 33,5	2.000	12330
721202	105 x 37	1.600	01274
721208	105 x 40	1.400	01275
721203	105 x 42,4	1.400	01277
721225	105 x 48	1.200	01289
721226	105 x 57	1.000	01278
721227	105 x 70	800	01292
720014	70 x 50,8	1.500	01295
721204	105 x 74	800	01279
721228	105 x 148	400	01280
721229	210 x 148	200	01264
721205	210 x 297	100	01281

Caja 500 hojas

721715	70 x 37	12000	01783
721722	105 x 74	4000	01796
721723	105 x 148	2.000	01797
721724	210 x 148	1.000	01787
721725	210 x 297	500	01788

Caja 25 hojas

721251	210 x 297	25	01215
--------	-----------	----	-------

Formato A5. Caja 200 hojas

720059	210 x 148	200	01243
--------	-----------	-----	-------

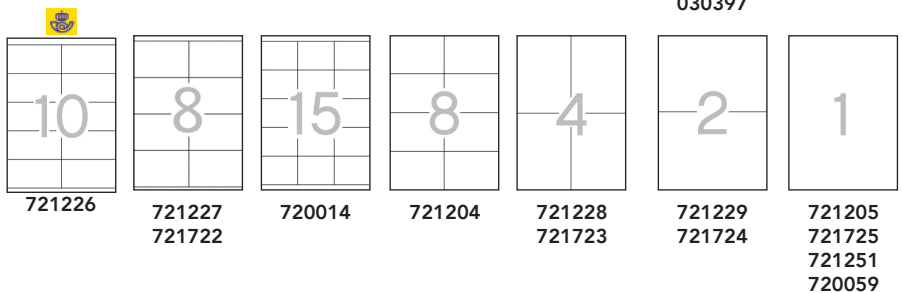
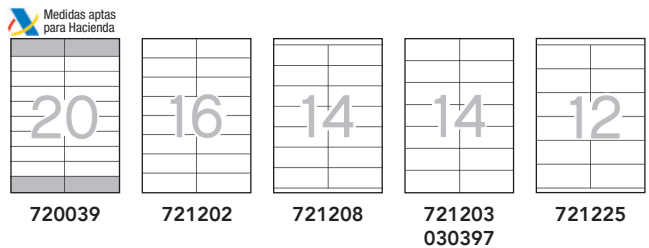
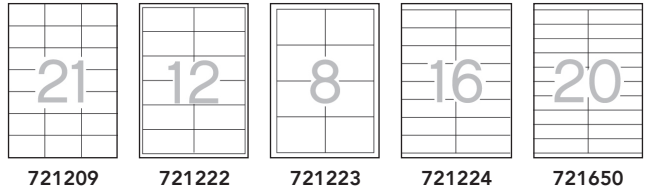
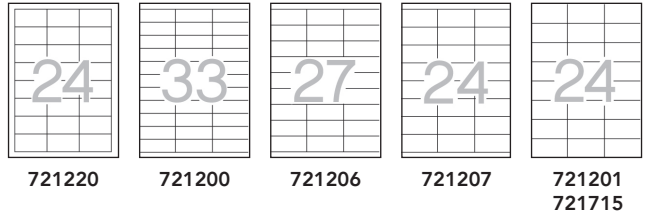
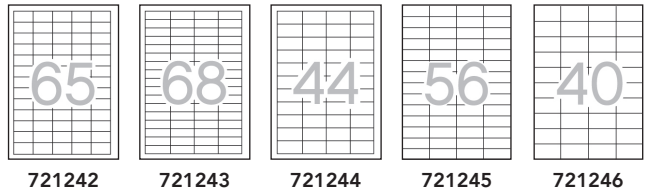



dequa

1. BLANCAS. Formato A4. Para impresión en inkjet, láser y fotocopiadora. Caja de 100 hojas.

Ref.	Medidas (mm)	Etiquetas por caja
780270	38 x 21,2	6.500
780271	48,5 x 25,4	4.400
780272	64,6 x 33,8	2.400
780273	70 x 25,4	3.300
780274	70 x 30	2.700
780275	70 x 35	2.400
780276	70 x 37	2.400
780277	70 x 42,4	2.100
780278	105 x 35	1.600
780279	105 x 29	2.000
780280	105 x 37	1.600
780281	105 x 40	1.400
780282	105 x 42,4	1.400
780283	105 x 74	800
780284	105 x 148	400
780285	210 x 148	200
780286	210 x 297	100
780287	105 x 57	1000

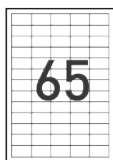

780270

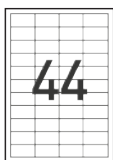

780271

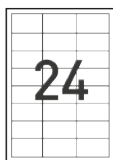

780272

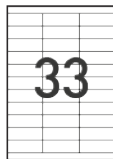

780273

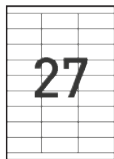

780274

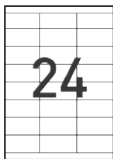

780275



780276



780277



780278



780279

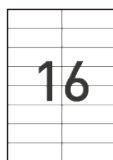

780280

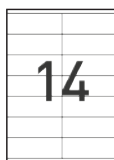

780281

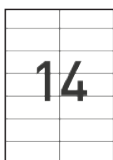

780282

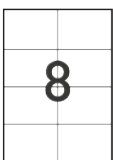

780283



780284



780285



780286



780287



ECO FRIENDLY



APLI

2. BLANCAS. Para impresoras inkjet, láser y fotocopiadora. Caja de 100 hojas. Tamaño A4. Cantos romos.

Ref.	Medidas (mm)	Etiquetas por caja	Mod. Apli
721295	63,5 x 38,1	2.100	02414
721296	63,5 x 46,6	1.800	02415
721299	99,1 x 34	1.600	02418
721300	99,1 x 38,1	1.400	02419
721301	99,1 x 67,7	800	02420
721302	99,1 x 93,1	600	02421
721307	199,6 x 289,1	100	02412
721305	99,1 x 139	400	02422



ECO FRIENDLY



721295

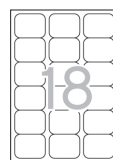

721296



721299



721300

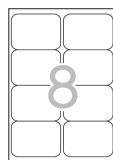

721301

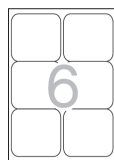

721302



721305



721307

PAPEL, SOBRES Y ETIQUETAS

Etiquetas autoadhesivas

APLI

1. BLANCAS REMOVIBLES. Para impresión en inkjet, láser y fotocopiadora. Adhesivo removible. Se despegga sin dejar rastro. Ideales para marcaje de precios y códigos de barras.

Ref.	Medidas (mm)	Etiqu. caja	Mod. Apli
Caja 100 hojas			
721641	38 x 21,2	6.500	03052
721640	36,8 x 23,8	5.500	03051
720020	48,5 x 25,4	4.400	03054
720021	64,6 x 33,8	2.400	03056
720022	105 x 148	400	03058
721646	97,0 x 42,4	1.200	03057
Pack 25 hojas			
720028	17,8x10	6.750	10197
721630	25,4 x 10	4.725	10198
721631	35,6 x 16,9	2.000	10199

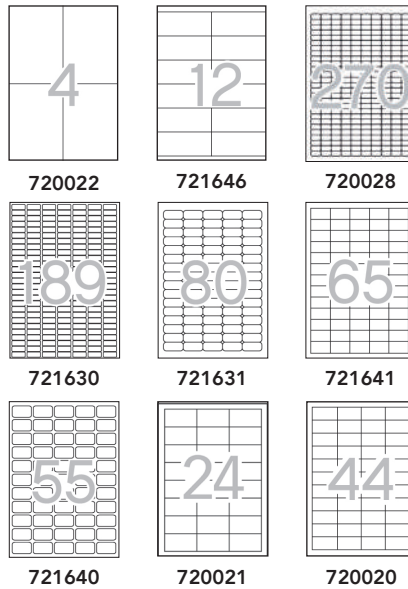

LASER COPIER INKJET



ECO FRIENDLY

APLI

2. COLORES. Para utilizar en impresoras inkjet, láser y fotocopiadora. Formato A4. Pack 20 hojas.

Ref.	Medidas (mm)	Color	Etiqu. pack
721180	70 x 37	Amarillo	480
721181		Azul	480
721182		Rojo	480
721183		Verde	480
721184	105 x 37	Amarillo	320
721185		Azul	320
721186		Rojo	320
721187		Verde	320
721192	210 x 297	Amarillo	20
721193		Azul	20
721194		Rojo	20
721195		Verde	20

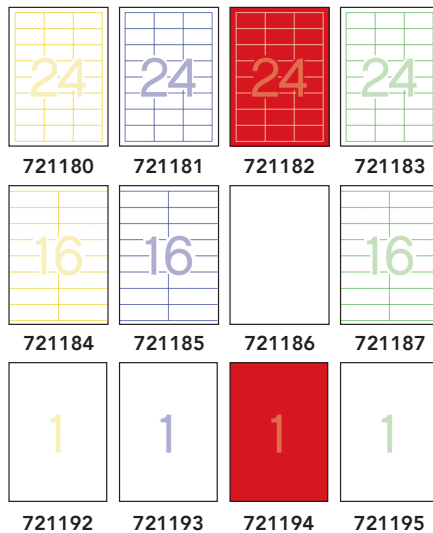

LASER COPIER INKJET



ECO FRIENDLY

APLI

3. COLORES FLUORESCENTES. Formato A4. Para utilizar en impresoras inkjet, láser y fotocopiadora. Pack 20 hojas.

Ref.	Medidas (mm)	Color	Etiqu. pack
721160	64 x 33,9	Amarillo	480
721161		Naranja	480
721162		Rojo	480
721163		Verde	480
721168	210 x 297	Amarillo	20
721169		Naranja	20
721170		Rojo	20
721171		Verde	20

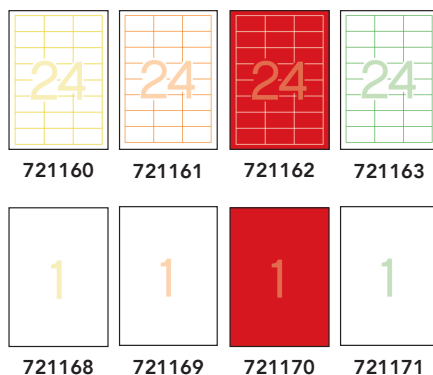

LASER COPIER INKJET



ECO FRIENDLY

APLI

1. DE POLIÉSTER. Etiquetas autoadhesivas fabricadas en poliéster resistente a la intemperie. Se pueden imprimir en láser y fotocopiadora. Formato A4. Pack de 20h.

Ref.	Medidas (mm)	Color	Etiquetas	Mod. Apli
720060	45,7 x 21,2	<input type="checkbox"/> Blanco	960	12112
721790	64,6 x 33,8	<input type="checkbox"/> Blanco	480	01226
720049	105 x 148	<input type="checkbox"/> Blanco	80	01227
721792	210 x 297	<input type="checkbox"/> Blanco	20	01228
720058	99,1 x 38,1	<input type="checkbox"/> Blanco	280	12113
720051	45,7 x 21,2	<input type="checkbox"/> Plata	960	10066
720052	63,5 x 29,6	<input type="checkbox"/> Plata	540	10070
721793	210 x 297	<input type="checkbox"/> Plata	20	10071
721750	48,5 x 25,4	<input type="checkbox"/> Transparente	880	01223
721751	70 x 37	<input type="checkbox"/> Transparente	480	01224
721752	210 x 297	<input type="checkbox"/> Transparente	20	01225

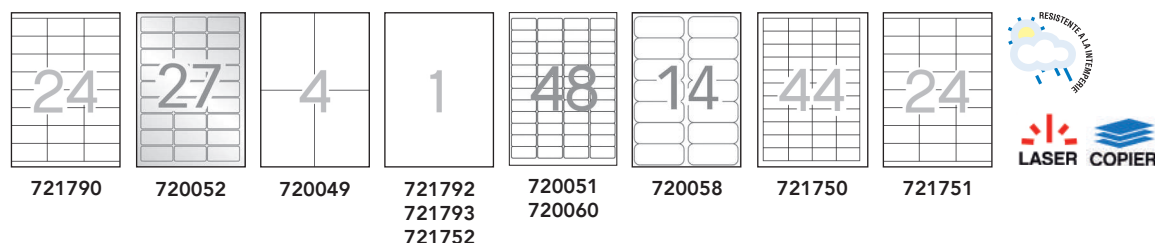
**APLI**

2. PARA IMPRESORAS LÁSER. Etiquetas autoadhesivas blancas especiales para impresora láser de alta velocidad. Ideales para grandes tiradas de etiquetas. Adhesivo permanente. Caja de 250 hojas.

Ref.	Medidas (mm)	Etiquetas	Mod. Apli
721688	105 x 37	4.000	02525
721690	210 x 148	500	02529
721691	210 x 297	250	02530





APLI

ECO FRIENDLY

APLI

1. BLANCAS. Etiquetas autoadhesivas blancas para escritura manual. Bolsa 10 hojas.

2. BLANCAS EN ROLLO. Etiquetas autoadhesivas blancas en rollo.

Ref.	Medidas (mm)	Etiqu. pack	Ref.	Medidas (mm)	Etiqu. pack
820028	12 x 18	560	820033	20 x 75	100
820029	12 x 30	350	820008	22 x 32	200
820038	13 x 40	280	820034	25 x 40	160
820030	16 x 22	420	820035	34 x 53	90
820031	19 x 27	250	820036	34 x 67	60
820032	20 x 50	150	820037	53 x 100	30

Ref.	Medidas (mm)	Etiqu. rollo	Ref.	Medidas (mm)	Etiqu. rollo
820009	8 x 12	12.000	820044	25 x 40	1.600
820039	10 x 16	8.100	820045	34 x 53	900
820040	12 x 18	5.600	820046	34 x 67	600
820041	16 x 22	4.200	820048	53 x 82	400
820042	19 x 27	3.000	820049	53 x 100	300
820043	20 x 50	1.500			
820010	20 x 75	1.000			

10 ud.



APLI



3. COLOR. Etiquetas para escritura manual. Bolsa 8 hojas.

Ref.	Medidas (mm)	Color	Etiqu. pack	Ref.	Medidas (mm)	Color	Etiqu. pack
820018	Ø 10 mm	Amarillo	1.008	820017	Ø 19 mm	Amarillo	320
820021		Azul	1.008	820020		Azul	320
820024		Rojo	1.008	820023		Rojo	320
820027		Verde	1.008	820026		Verde	320
820016	Ø 13 mm	Amarillo	616				
820019		Azul	616				
820022		Rojo	616				
820025		Verde	616				

10 ud.



ECO FRIENDLY

APLI

APLI

4. CON ARANDELA. De escritura manual. Tamaño 125 x 63 mm. Cada caja incluye 1000 etiquetas. Fabricadas en cartulina color crema de 160 g/m² y arandela reforzada.

5. COLGANTES CON HILO. Etiquetas de escritura manual, indicadas para precios, descripciones...

820056

Ref.	Medidas (mm)	Etiqu. pack	Ref.	Medidas (mm)	Etiqu. pack
820000	7 x 19	1.000	820005	28 x 43	500
820002	15 x 24	1.000	820006	36 x 53	500
820003	18 x 29	1.000			

SOBRES

IDENTIFICACIÓN DE SOBRES Y BOLSAS

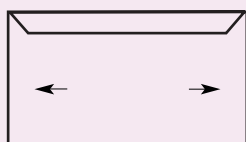

SOBRE

Se identifica porque la solapa y la apertura se encuentran en el lado más ancho.

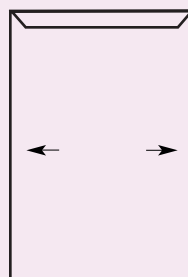

BOLSA

Tienen la solapa y apertura en el lado más estrecho



SIN VENTANA

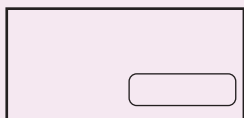

VENTANA DERECHA

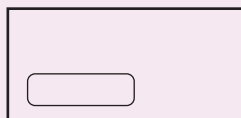

VENTANA IZQUIERDA

NORMALIZACIÓN SOBRES Y BOLSAS A EFECTOS DE CORREOS

ENVIOS NORMALIZADOS

Aquellos que correos puede franquear y clasificar mecánicamente.

VENTAJAS

- Menos coste.
- Mayor fluidez de gestión.

CONDICIONES

- Tamaño entre 90 x 140 mm y 120 x 235 mm.
- Peso máximo 20 g.
- La zona marcada en morado debe reservarse para Correos (ver la imagen).

OTRAS CONSIDERACIONES

- Ventana: Si precisa sobre con ventana, se recomiendan con la ventana en el lado derecho.
- Impresión exterior del sobre: Se recomienda poner los membretes, anagramas, etc. en la parte superior izquierda, respetando siempre la zona de franqueo (74 x 40 mm).

ENVIOS NO NORMALIZADOS

- Los de medidas superiores a 120 x 135 mm.
- Los de peso superior a 20 g (cualquiera que sean sus medidas, su franqueo se mide por el peso).

SOBRE NO ADMITIDOS POR CORREOS

- Sobres de medidas inferiores a 90 x 140 mm.
- Sobres de peso superior a 2 kg.

FRANQUEO REDUCIDO IMPRESOS USO PUBLICITARIO

Se benefician del franqueo con tarifa de impresos, los enviados en sobres sin cerrar o que permitan examinar su contenido sin deteriorar el sobre.

* Para más aclaraciones se recomienda consultar la Normativa Oficial de Correos, ya que esta entidad es la que valida cualquier tipo de envío.

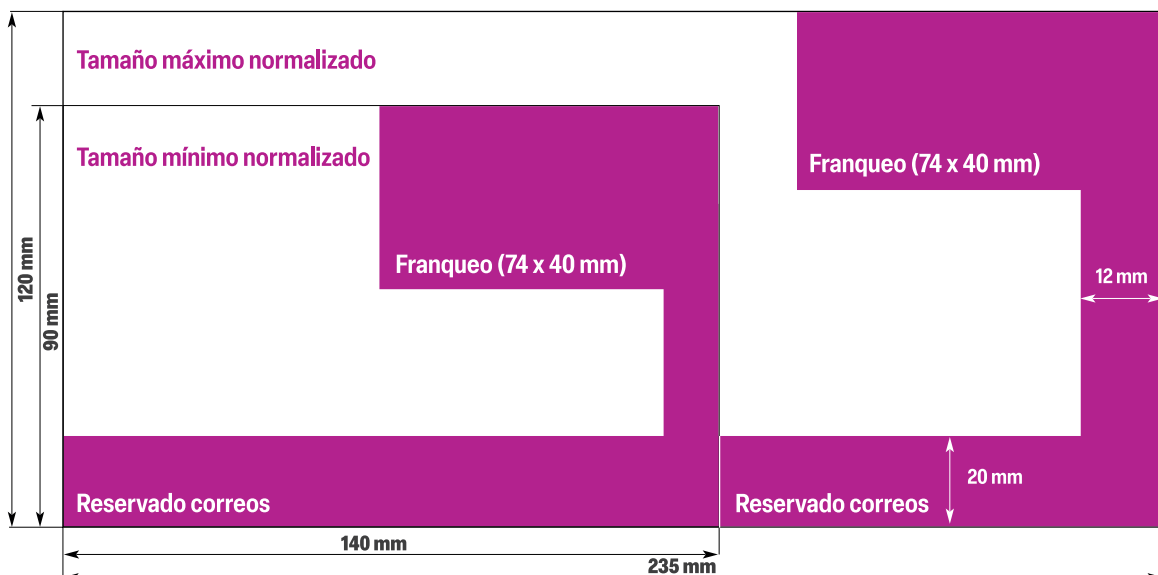

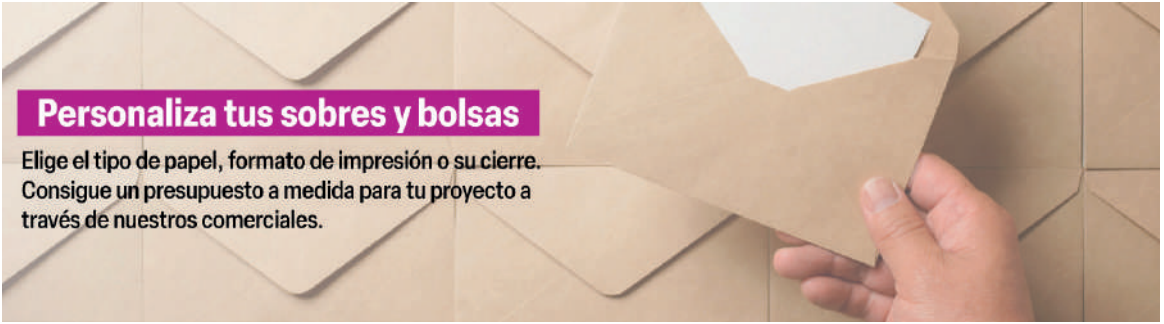

Personaliza tus sobres y bolsas

Elige el tipo de papel, formato de impresión o su cierre.
Consigue un presupuesto a medida para tu proyecto a través de nuestros comerciales.



1. PLEGADORA M4P7200. 4 tipos de plegado (zig-zag o carta, tríptico, mitad simple y mitad doble), tiene bandeja con capacidad de 50 hojas y alimentación automática. Pliega hasta 3 hojas simultáneas. Cesta recolectora incluida. Formatos A4 y A5. Peso 7,7kg. Medidas: 57x33x49mm (con cesta incluida). 380328



3. SOBRES ECOLÓGICOS. Fabricados a partir de papel certificado FSC. Cierre con tira de silicona y apertura fácil. Papel blanco de 105 g. Caja 500 ud.

- 890048 110 x 220
- 890047 115 x 225
- 890046 115 x 225 vent. dcha.



2. SOBRES EN PAQUETE. Sobres offset blanco 90 g. Cierre con tira de silicona. Paquete 10 ud.

- 890061 120 x 176
- 890062 110 x 220
- 890063 115 x 225



4. ABRECARTAS ACERO

- 820051

Ref.	Papel	Gramaje	Ventana	Solapa	Cierre	Apertura	Ud. Caja
------	-------	---------	---------	--------	--------	----------	----------

A. Tarjetas de visita. 70 x 106 mm No admitido por Correos.

70 x 106 mm

890000	Blanco	90	No	Pico	Engomado	Estándar	100
--------	--------	----	----	------	----------	----------	-----

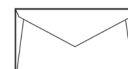
B. C6. 90 x 140 mm Mínimo normalizado.

90 x 140 mm

890001	Blanco	90	No	Recta	Engomado	Estándar	500
--------	--------	----	----	-------	----------	----------	-----

C. Comercial. 120 x 176 mm

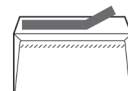

120 x 176 mm

890081	Blanco	90	No	Recta	Tira de silicona	Opensam	500
890080	Caña verjurado	63	No	Pico	Engomado	Estándar	500

D. DL. 110 x 220 mm

110 x 220 mm

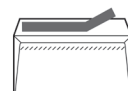
890002	Blanco	90	No	Recta	Tira de silicona	Opensam	500
890003	Blanco	90	Derecha	Recta	Tira de silicona	Opensam	500
890004	Blanco	90	Izquierda	Recta	Tira de silicona	Opensam	500

E. Americano. 115 x 225 mm

115 x 225 mm

890082	Blanco	90	No	Recta	Tira de silicona	Opensam	500
890083	Blanco	90	Derecha	Recta	Tira de silicona	Opensam	500
890084	Blanco	90	Izquierda	Recta	Tira de silicona	Opensam	500

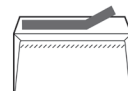
F. C5. 162 x 229 mm

162 x 229 mm

890007	Blanco	90	No	Recta	Tira de silicona	Opensam	500
890008	Blanco	90	Derecha	Recta	Tira de silicona	Opensam	500

G. Cuarto. 176 x 231 mm

176 x 231 mm

890009	Blanco	90	No	Recta	Tira de silicona	Estándar	500
--------	--------	----	----	-------	------------------	----------	-----

H. Cuarto prolongado. 190 x 250 mm



190 x 250 mm

890010	Blanco	90	No	Recta	Tira de silicona	Estándar	250
--------	--------	----	----	-------	------------------	----------	-----

I. C4. 229 x 324 mm

229 x 324 mm

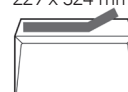
890011	Blanco	100	No	Recta	Tira de silicona	Estándar	250
--------	--------	-----	----	-------	------------------	----------	-----

J. Folio/B4. 250 x 353 mm

250 x 353 mm

890012	Blanco	100	No	Recta	Tira de silicona	Estándar	250
--------	--------	-----	----	-------	------------------	----------	-----

K. Folio prolongado. 260 x 360 mm

260 x 360 mm

890013	Blanco	100	No	Recta	Tira de silicona	Estándar	250
--------	--------	-----	----	-------	------------------	----------	-----

2. SOBRES ESPECIALES PARA IMPRESORAS LÁSER

Ref.	Papel	Gramaje	Ventana	Solapa	Cierre	Apertura	Ud. Caja
------	-------	---------	---------	--------	--------	----------	----------

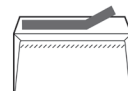
L. DL. 110 x 220 mm

110 x 220 mm

890005	Blanco	90	Derecha	Recta	Tira de silicona	Opensam	500
--------	--------	----	---------	-------	------------------	---------	-----

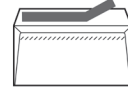
M. Americano. 115 x 225 mm

115 x 225 mm

890006	Blanco	90	Derecha	Recta	Tira de silicona	Opensam	500
--------	--------	----	---------	-------	------------------	---------	-----



100 x 145 mm



120 x 170 mm

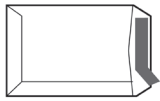

132 x 187 mm



162 x 229 mm



184 x 261 mm



229 x 324 mm



250 x 353 mm



260 x 360 mm



310 x 410 mm



370 x 450 mm

Ref.	Papel	Gramaje	Ventana	Cierre	Ud. Caja
A. Bolsa salario. 100 x 145 mm					
890014	kraft	70	No	Tira de silicona	1000
B. Bolsa salario. 120 x 170 mm					
890015	kraft	70	No	Tira de silicona	1000
C. Postal prolongado 132 x 187 mm					
890049	kraft	80	No	Tira de silicona	500
D. C5. 162 x 229 mm					
890016	kraft	80	No	Tira de silicona	250
890041	Celulosa chamoix	85	No	Tira de silicona	250
890017	Offset blanco	90	No	Tira de silicona	250
E. Cuarto prolongado. 184 x 261 mm					
890018	kraft natural	80	No	Tira de silicona	250
890042	Celulosa chamoix	85	No	Tira de silicona	250
890019	Offset blanco	100	No	Tira de silicona	250
F. C4. 229 x 324 mm					
890020	kraft natural	90	No	Tira de silicona	250
890043	Celulosa chamoix	90	No	Tira de silicona	250
890021	Offset blanco	100	No	Tira de silicona	250
890022	Offset blanco	100	Derecha	Tira de silicona	250
G. Folio/B4. 250 x 353 mm					
890023	kraft natural	90	No	Tira de silicona	250
890024	Offset blanco	100	No	Tira de silicona	250
H. Folio prolongado. 260 x 360 mm					
890025	kraft natural	90	No	Tira de silicona	250
890026	Offset blanco	100	No	Tira de silicona	250
I. Bolsas radiografías. 310 x 410 mm					
890027	kraft natural	90	No	Tira de silicona	250
890028	Offset blanco	100	No	Tira de silicona	250
J. Bolsas radiografías. 370 x 450 mm					
890029	kraft natural	90	No	Tira de silicona	100
890030	Offset blanco	100	No	Tira de silicona	100



1. KRAFT ARMADO. Bolsas fabricadas en kraft armado de 120 g para envíos de seguridad. Cierre con tira de silicona. Caja 100 ud.

890031	184 x 261	kraft marrón
890032	229 x 324	kraft marrón
890033	260 x 360	kraft marrón
890035	260 x 360	kraft blanco
890034	310 x 410	kraft marrón

2. FUELLE 3 LADOS KRAFT. Bolsas con fuelles de 30 mm en 3 lados. Kraft de 120 g. Cierre con tira de silicona. Caja 250 ud.

890039	229 x 324 x 30	kraft marrón
890045	250 x 353 x 30	kraft marrón
890040	280 x 365 x 30	kraft marrón



3. FUELLE 3 LADOS KRAFT ARMADO. Bolsas con fuelle en 3 lados, fabricadas en kraft armado de 155 g. Cierre con tira de silicona. Medidas: 250 x 353 x 30 mm. Caja 250 ud.

890044

4. CON DORSO DE CARTÓN. Bolsas fabricadas en papel offset blanco de 90 g con dorso de cartón de alta resistencia.

890036	229 x 324 - Caja 100 ud.
890037	260 x 360 - Caja 125 ud.



5. EN PAQUETE. Bolsas con cierre tira de silicona. Paquete 10 ud.

Kraft			Blanco		
890064	80 g	162 x 229	890067	100 g	184 x 261
890065	80 g	184 x 261	890068	100 g	229 x 324
890066	90 g	229 x 324			

6. CORREO INTERNO. Fabricadas en papel kraft de 120 g. Impresas a una tinta y con adhesivo reutilizable. Medidas 260 x 360 mm. Caja 100 ud.

890038



FABER-CASTELL
since 1761

Nuevo
Set de
escritorio
Textliner 46
de 24 unidades



Nuevo
Set de escritorio
Textliner 46
de 16 unidades

04

Adhesivos	91 - 94
Artículos de sobremesa	122 - 126
Banderitas	81
Blocs	85
Cintas adhesivas	95 - 98
Corte	119 - 120
Cuadernos	82
Cuadernos especiales	90
Cuadernos microperforados	83
Extraegrapas	107
Grapadoras brazo largo	111
Grapadoras de bolsillo	107
Grapadoras de gruesos	108 - 109
Grapadoras eléctricas	106
Grapadoras y taladros	99 - 104
Grapas	113
Libros de contabilidad	86
Medición	121
Notas adhesivas	78 - 80
Papeleras	127
Portablocs	88 - 89
Recambios	84
Sellos y tintas	114 - 116
Sujeción	117 - 118
Taladros 4 agujeros	111
Taladros de gruesos	110
Talonarios	87
Tenazas y clavadoras	105



**PAPELERÍA PARA
LA OFICINA**



dequa

ECO
FRIENDLY

1. AUTOADHESIVAS. Notas reposicionables.
Blocs de 100 hojas color amarillo.

Ref.	Medidas	
780414	75 x 75 mm	12
780415	75 x 125 mm	12
780416	40 x 50 mm. Pack 3 blocs	-



deli

2. STICK UP. Notas reposicionables color amarillo. Blocs de 100 hojas.

Ref.	Medidas	
120228	76 x 76 mm	12
120227	76 x 126 mm	12
120229	38 x 51 mm. Pack 3 blocs	4

ECO
FRIENDLY

3. AUTOADHESIVAS. Notas adhesivas reposicionables color amarillo. Blocs de 100 hojas elaboradas con fibras de papel con certificación PEFC. Sin enclofanado individual. Pack 12 blocs.

Ref.	Modelo	Medidas
120208	653	38 x 51 mm
120205	656	51 x 76 mm
120203	654	76 x 76 mm
120204	655	76 x 127 mm

ECO
FRIENDLY

4. PACK NOTAS AUTOADHESIVAS. Pack de 16 blocs + 4 gratis de notas autoadhesivas. Bloc de 100 hojas.

120089	38 x 51 mm
120080	76 x 76 mm
120081	76 x 127 mm

deli



5. STICK UP NEON. Notas adhesivas reposicionables colores neón. Blocs de 100 hojas. 4 colores x 25 hojas. Medidas 76 x 76 mm.

120230
 12 ud.

deli



6. STICK UP RAYADAS. Notas adhesivas reposicionables color amarillo. Medidas: 152 x 101 mm. Bloc de 100 hojas.

120231
 6 ud.



Notas

1. RECICLADO. Notas adhesivas reposicionables color amarillo, fabricadas 100% con papel reciclado. Certificación PEFC RECYCLED. Pack de 6 blocs de 100 hojas.

Ref.	Medidas
------	---------

120242	76 x 76 mm
--------	------------

120243	76 x 127 mm
--------	-------------



Notas

2. RECICLADO PASTEL. Notas adhesivas reposicionables colores surtidos pastel, fabricadas 100% con papel reciclado. Certificación PEFC RECYCLED. Pack de 6 blocs de 100 hojas. Medidas 76 x 76 mm.

120244



Notas

Super Sticky

3. SUPER STICKY. Notas adhesivas reposicionables color amarillo, su adhesivo se adhiere el doble de fuerte que las notas originales. Certificación PEFC. Bloc de 90 h. Pack de 12 blocs.

Ref.	Medidas
------	---------

120246	47,6 x 47,6 mm
--------	----------------

120207	76 x 76 mm
--------	------------

120245	76 x 127 mm
--------	-------------



deli

4. CUBO NEÓN. Cubo de 400 notas adhesivas reposicionables colores surtidos neón. 4 colores x 100 hojas.

120232 51 x 51 mm

120233 76 x 76 mm



deli

5. CUBO PASTEL. Cubo de 400 notas adhesivas reposicionables colores surtidos pastel. 4 colores x 100 hojas. Medidas 76 x 76 mm.

120234



Notas

6. CUBO AMARILLO. Contiene 450 hojas. 76 x 76 mm. Color amarillo.

120198



Notas

7. CUBO NEÓN. Cubo de 450 hojas adhesivas en colores neón. 76 x 76 mm.

120019



**ECO
FRIENDLY**

dequa

1. ZIG-ZAG. Bloc de 100 hojas adhesivas reposicionables en zig-zag. Tamaño 75 x 75 mm. Color amarillo.

780417

12 ud.



**ECO
FRIENDLY**



Notas



Adhesivo hecho con recursos renovables

2. Z-NOTES. Tamaño 76 x 76 mm. Cada bloc contiene 100 hojas. Pack de 12 blocs color amarillo.

120206

12 ud.



deli

3. CON FORMAS. Notas adhesivas con formas diferentes. Medidas 76x76mm. Contiene 4 blocs de 20 hojas. Colores surtidos neón.

120235

12 ud.



MILAN

4. TRANSLÚCIDAS. Notas adhesivas removibles de plástico translúcido. Permiten escribir con lápiz o bolígrafo. Medidas 76 x 76 mm. 50 hojas.

120209 Amarillo

120211 Magenta



deli

5. ÍNDICES 76X19 NEÓN.

Índices adhesivos medidas 76 x 19 mm. Contiene 4 blocs de 100 índices. Colores surtidos neón.

120236

12 ud.



deli

6. ÍNDICES 50X12 NEÓN.

Índices adhesivos medidas 50 x 12 mm. Contiene 5 blocs de 100 índices. Colores surtidos neón.

120237

24 ud.



deli

7. ÍNDICES 50X12 PASTEL.

Índices adhesivos medidas 50 x 12 mm. Contiene 4 blocs de 100 índices. Colores surtidos pastel.

120238

24 ud.



Index

1. INDEX MEDIANOS RÍGIDOS.

Señalizador autoadhesivo de quita y pon. Permite escribir encima. 1 pulgada. 22 index x 3 colores: rojo, amarillo y azul. Medidas: 25 x 38 mm.

120223



Index

2. INDEX PEQUEÑOS RÍGIDOS.

Index autoadhesivos reposicionables para organizar y ordenar por colores. 10 index x 4 colores: rojo, amarillo, lima y azul. Medidas: 15,8 x 38 mm.

120122



Index

3. INDEX PEQUEÑOS.

Señalizador autoadhesivo de quita y pon. Permite escribir encima. 35 index x 4 colores: verde, amarillo, azul y rojo. Medidas: 12 x 43,1 mm.

120222



Index

4. INDEX GRANDES. Señalizador autoadhesivo de quita y pon para archivo. Permite escribir encima. 6 index x 4 colores. Medidas: 71 x 38 mm.

120136



5. ÍNDICES 44X12. De plástico rectangular medidos 44x12mm. Contiene 5 blocs de 20 índices.

120239 Colores surtidos

120240 Colores surtidos pastel

24 ud.



6. ÍNDICES FLECHA. De plástico en forma de flecha medidos 43x12mm. Contiene 5 blocs de 20 índices. Colores surtidos.

120241

24 ud.



7. ÍNDICES CON DISPENSADOR. Señalizadores en colores vivos con adhesivo removible. Cada dispensador contiene 50 unidades. Medidas: 25 x 43 mm.

- 120183 ■ Azul
- 120182 ■ Rojo
- 120184 ■ Verde
- 120180 ■ Amarillo
- 120181 ■ Naranja



Index

PERFECTAMENTE Rotulables

8. INDEX MEDIANOS. Marca y codifica por color. Señalizador autoadhesivo de quita y pon. Permite escribir encima. Cada dispensador contiene 50 ud. Medidas: 25,4 x 43,1 mm.

- 120217 ■ Azul
- 120216 ■ Rojo
- 120218 ■ Verde
- 120220 ■ Amarillo
- 120219 ■ Naranja
- 120221 ■ Violeta
- 120224 ■ Rosa brillante
- 120225 ■ Azul brillante

PAPELERÍA

Cuadernos

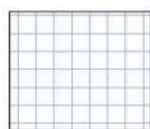

Cuadrícula 4x4

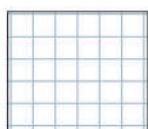

Cuadrícula 5x5

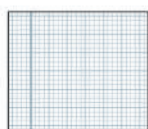

Milimetrado

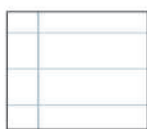

Horizontal 8 cm.



Pauta 3,5 cm.



Pauta 2,5 cm.



1. BASIC. Con espiral simple y cubierta de cartón. 80 hojas. Papel 60 g. Colores surtidos.

Cuarto	Folio	Rayado	Cuarto	Folio	Rayado
860252	860247	Cuadrícula 4x4	860254	860264	Pauta 2,5
-	860088	Cuadrícula 5x5	860263	860249	Pauta 3,5
860253	860248	Horizontal	860255	860250	Milimetrado

10 ud.



2. TAPAS CARTÓN. Con espiral simple. Tapas de cartón plastificadas. Cuadrícula 4x4. 80 hojas. Papel 90 g. Colores surtidos.

860037 Cuarto 860038 Folio

5 ud.



3. XTRA PLUS. Con espiral simple y cubierta de cartón contracollado. 80 hojas. Papel 90 g. Colores surtidos.

Cuarto	Folio	Rayado	Cuarto	Folio	Rayado
860054	860052	Cuadrícula 4x4	860095	860058	Pauta 2,5
860094	860090	Horizontal	860179	860055	Pauta 3,5

5 ud.



4. TAPAS EXTRADURAS. Con espiral simple. Tapas extraduras. Cuadrícula 4x4. 80 hojas. Papel 90 g. Colores surtidos. Formato cuarto.

860039

5 ud.



5. PLASTIPAC. Con cubierta extradura de polipropileno translúcido. Contracubierta extradura de polipropileno opaco. Papel 90 g. Colores surtidos.

5 ud.

Ref.	Formato	Rayado	Nº hojas
860044	Cuarto	Cuadrícula 4x4	80
860045		Horizontal	
860046		Pauta 2,5	
860047		Pauta 3,5	
860040	Folio	Cuadrícula 4x4	100
860041		Horizontal	
860042		Pauta 2,5	
860043		Pauta 3,5	
860304	A4	Cuadrícula 5x5	100

Cuadernos microperforados



1. PREMIUM. Cuadernos microperforados cubierta forrada plastificada. 160 hojas con cuadrícula 5x5. Papel 70 g.

860212 A4. Negro

860435 A5. Colores surtidos

4 ud.



2. PREMIUM EXTRA. Cuadernos microperforados con cubiertas forradas plastificadas. 120 hojas con cuadrícula 5x5. Papel 90 g. Colores surtidos. Formato A4.

860078

4 ud.



3. EUROPEANBOOK 5. Cuadernos espiral microperforados con 4 taladros. Tapas extraduras, incluye pizarra blanca en el interior de las tapas. Contiene 100 hojas de 90 g con cuadrícula de 5x5. Cuenta con 5 bandas de color. Colores surtidos.

860213 A5+

860214 A4+

10 ud.



4. SUPERBLOCK EXTRA. Cuaderno microperforado con 4 taladros para archivo con cubierta de cartón contracolado. Espiral coill-lock. Papel de 90 g. A4 cuadrícula 5x5 con greca. Colores surtidos.

860303 120 hojas

860079 160 hojas

4 ud.



5. TAPAS EXTRADURAS. Con espiral simple microperforado con hojas taladradas archivables. Tapas extraduras. Color de la tapa, espiral y recuadro a juego. 80 hojas. 90 g. Formato A4+.

Cuadrícula 5x5	Color	Cuadrícula 5x5	Color
860032	■ Azul oscuro	860181	■ Malva
860033	■ Rojo	860182	■ Negro
860034	■ Verde manzana	860183	■ Menta helada
860035	■ Fucsia	860184	■ Rosa chicle
860036	■ Turquesa	860221	■ Melocotón
860180	■ Amarillo	860185	■ Surtido

5 ud.



1. RECAMBIOS COLOR. Recambio encolado con tapas para una óptima protección. Puede utilizarse como cuaderno. 4 taladros. Cuadrícula 5x5. 80 hojas. 90 g. Formato A4+.

- | | | | | | |
|--------|--|-------------|--------|--|--------------|
| 860371 | | Azul oscuro | 860376 | | Malva |
| 860372 | | Rojo | 860377 | | Negro |
| 860374 | | Turquesa | 860379 | | Menta helada |
| 860375 | | Amarillo | 860380 | | Rosa chicle |
- 5 ud.



2. RECAMBIOS 100 HOJAS + 20 GRATIS.

Recambio 4 taladros papel 90 g. Cuadrícula 4x4 con margen. Formato A4.

860312

20 ud.



3. RECAMBIOS COLOR 5 100 HOJAS + 20 GRATIS.

Recambio 4 taladros con bandas de colores. Papel 90 g. Cuadrícula 5x5. Formato A4.

860391 Bandas colores vivos

860392 Bandas colores pastel

20 ud.



4. RECAMBIOS. Paquetes de 100 hojas. Formato folio. Cuadrícula 4x4.

4 taladros	Multitaladros	Gramaje	
860300	860301	70 g	25
860298	860299	90 g	20



5. RESMILLERÍA. Paquete de 100 hojas de papel satinado de 80 g. Formato A4.

140377

25 ud.

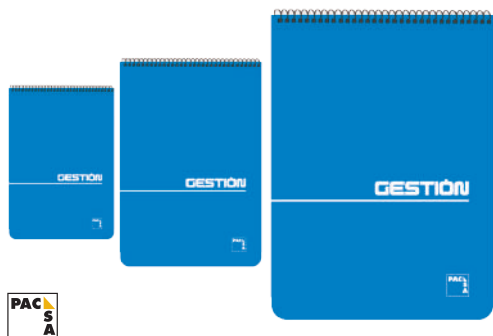

1. ESPIRAL. Con cubierta plastificada sobre cartón de 400 g. Papel de 60 g. 80 hojas. Cuadrícula 4x4.

- 860246 Folio. 210 x 317 mm
- 860288 Cuarto. 155 x 215 mm
- 860289 Octavo. 105 x 155 mm

10 ud.



2. CON TAPA. Cubierta de cartón. Hojas trepadas para el arranque limpio. Papel de 60 g. 80 hojas.

Folio 210 x 317 mm	Cuarto 155 x 215 mm	8° 105 x 155 mm	16° 75 x 105 mm	Rayado
860277	860278	860286	860287	Cuad. 4x4
860279	860280	860281	860282	Liso

10 ud.



3. BASIC CON TAPA. Cubierta de cartón plastificada en colores surtidos. Papel de 60g. Cuadrícula 4x4. 80 h.

- 860258 8°
- 860260 12°
- 860262 16°

10 ud.



4. CON LOMERA. Sin cubierta. Hojas trepadas para el arranque limpio. Sujetas con grapas y cinta lomera decorativa. Papel 60 g. 80 hojas. Cuadrícula 4x4.

- 860276 Folio
- 860275 Cuarto
- 860274 Octavo

10 ud.

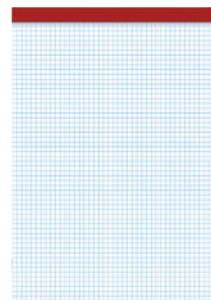

Personalización de agendas

Grabados y logotipos. Agendas con interiores personalizados.

Solicita información y presupuesto



DOHE

1. CONTABILIDAD Y REGISTRO.

Encuadernación en tela color burdeos, doble estampación en rojo y oro, con película de alta definición. Interior en papel registro de 90 g. Impreso a dos colores. Cosido a hilo vegetal y con cabezadas en el lomo. Libros de 100 hojas numeradas (excepto correspondencia).

870007	Cuentas Corrientes	F° natural
870009	Cuentas Corrientes	4° apaisado
870024	Libro de Caja	F° natural
870008	Libro de Caja	4° apaisado
870010	Entrada Correspondencia	F° apaisado
870011	Salida Correspondencia	F° apaisado
870013	Registro de Socios	F° apaisado
870012	Registro de Socios SRL	F° apaisado
870014	Libro de Actas	F° natural
870015	Libro de Actas 50 h.	F° natural

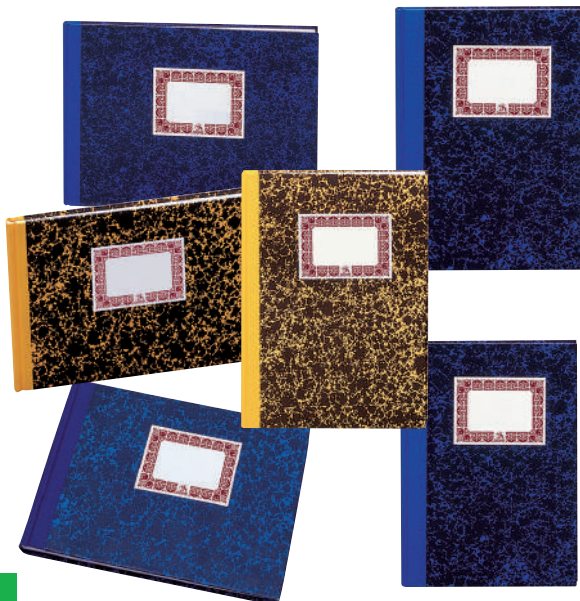

DOHE

2. LIBROS DE HOJAS INTERCAMBIABLES.

Con mecanismo de 4 anillas y 100 hojas numeradas.

870016	Actas	A4 natural
870017	Registros socios	A4 natural



DOHE

3. SUBCONTRATACIÓN. A4 apaisado. 10 hojas numeradas y autocopiativas.

870023

DOHE

4. CUADERNOS CARTONÉ.

Encuadernación en cartoné, tapa en tres piezas con lomera de tela en diferentes colores. Interior en papel offset blanco de 70 g. Impreso a dos colores. Cosido a hilo vegetal. Retractilado individual. 100 hojas.

870018	Rayado horizontal. Numeradas	F° natural
870019	Cuentas corrientes amarillo. Numeradas	F° natural
870002	Rayado horizontal azul	F° apaisado
870020	Rayado horizontal azul	4° natural
870021	Rayado horizontal azul	4° apaisado
870022	Cuentas corrientes amarillo. Numeradas	4° apaisado

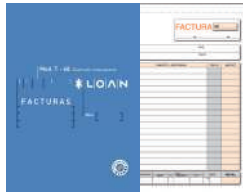

1. FACTURAS.

Ref.	Formato	Tipo	Hojas
870062	8° natural	Duplicado	50 x 2
870058	4° natural	Duplicado	50 x 2
870059	4° apaisado	Duplicado	50 x 2
870060	4° natural	Triplicado	50 x 3
870061	4° apaisado	Triplicado	50 x 3
870042	8° natural catalán	Duplicado	50 x 2
870038	4° natural catalán	Duplicado	50 x 2
870039	4° apaisado catalán	Duplicado	50 x 2
870040	4° natural catalán	Triplicado	50 x 3
870041	4° apaisado catalán	Triplicado	50 x 3

2. NOTAS DE ENTREGA.

Ref.	Formato	Tipo	Hojas
870064	8° apaisado	Duplicado	50 x 2
870054	4° apaisado	Duplicado	50 x 2
870056	8° apaisado	Triplicado	50 x 3
870053	4° apaisado	Triplicado	50 x 3
870044	8° apaisado catalán	Duplicado	50 x 2
870034	4° apaisado catalán	Duplicado	50 x 2
870036	8° apaisado catalán	Triplicado	50 x 3
870033	4° apaisado catalán	Triplicado	50 x 3



3. PEDIDOS.

Ref.	Formato	Tipo	Hojas
870063	4° natural	Duplicado	50 x 2
870043	4° natural catalán	Duplicado	50 x 2



4. ALBARANES.

Ref.	Formato	Tipo	Hojas
870047	4° natural	Duplicado	50 x 2
870029	4° natural catalán	Duplicado	50 x 2



5. RECIBOS.

Ref.	Formato	Tipo	Hojas
870052	1/3 folio	Sencillo	100
870057	1/3 folio	Duplicado	50 x 2
870055	1/3 folio alquiler	Duplicado	50 x 2
870032	1/3 folio catalán	Sencillo	100
870037	1/3 folio catalán	Duplicado	50 x 2
870035	1/3 folio alquiler catalán	Duplicado	50 x 2



6. CAMAREROS.

Ref.	Formato	Tipo	Hojas
870048	bolsillo	Duplicado	50 x 2
870049	bolsillo	Triplicado	50 x 3
870066	8° natural	Triplicado	50 x 3
870065	8° natural	Duplicado	50 x 2
870030	bolsillo catalán	Duplicado	50 x 2
870031	bolsillo catalán	Triplicado	50 x 3
870046	8° natural catalán	Triplicado	50 x 3
870045	8° natural catalán	Duplicado	50 x 2



7. PRESUPUESTOS.

Ref.	Formato	Tipo	Hojas
870025	4° natural	Duplicado	50 x 2



9. CAJA.

Ref.	Formato	Tipo	Hojas
870027	Sexto del 4° apaisado	sencillo	100



8. LLAMADAS TELEFÓNICAS.

Ref.	Formato	Tipo	Hojas
870026	8° natural	Sencillo	100



10. TACOS DE NOTAS.

Tacos de 500 hojas de papel de 10 x 10 cm. Encolados.

870050	Blanco
870051	5 colores



PAPELERÍA

Portadocumentos y portablocs



Exactive®

1. EXAWALLET. Fabricada en polipropileno de alta resistencia. Espacio para bloc, bolsillo para tarjetas de visita, portabolígrafos y 2 compartimentos para documentos. Incluye calculadora. Cierre con cremallera integral. Medidas 265 x 340 mm para documentos A4.

132029



Exactive®

2. EXAFOLIO. Clasificador de 6 compartimentos con soporte para bloc incluido. Bolsillo con cremallera y compartimento para bolígrafo. Espacio acolchado para colocar la tablet. Medidas 255 x 33 mm. Para documentos A4.

132032



3. MINICLIP SUPERIOR. Carpeta de plástico, con bolsa interior. Formato folio. Color negro.

134152

5 ud.



4. CLIPBOARD. Carpeta de clip con tapa. Cuenta con un espacio para poder enganchar un bolígrafo. Formato A4. Color gris oscuro.

132398



4. MINICLIP WOW. Carpeta con capacidad para 75 hojas más 10 hojas en el bolsillo interior. Formato A4. Color azul metalizado.

131504

10 ud.



6. CLIPBOARD RIO. Carpeta de clip con tapa. Fabricado en polipropileno expandido. Formato A4. Colores surtidos aleatorios.

132399



1. PVC. Portabloc con pinza de gran presión. Cubierta de cartón con PVC soldado. Formato folio. Portabolígrafos.

134153

4 ud.



2. CON PINZA. Portabloc rígido con pinza sujeción metálica con presores engomados. Con refuerzo metálico en la base. Medidas: 34,5 x 25 cm. Color negro.

132215

4 ud.



3. CLIPBOARD CLASSIC. Carpeta de clip sin tapa. Fabricado en PVC de alta calidad. Capacidad de 50 hojas. Formato A4. Color negro.

132400



4. CLIPBOARD PLÁSTICO. Con clip fijador resistente y con protección de plástico para no dañar el papel. Fabricado en PVC. Para papel A4.

131578 Transparente

131579 Gris translúcido



5. CLIPBOARD RIO. Carpeta de clip sin tapa. Fabricado en polipropileno expandido. Formato A4. Colores surtidos aleatorios.

132401



6. CLIPBOARD. Clipboard con clip metálico. Para papel A4.

131581 Base madera

131580 Base aluminio



Horizontal

Cuadrícula

Liso

**MOLESKINE®**

2. CAHIER. Libretas con cubierta de cartulina flexible, encuadernación cosida y puntas redondeadas. Solapa interior con espacio para guardar notas sueltas. Papel interior de color marfil, de 70g y sin cloro. Las últimas 16 hojas son desprendibles. Set de 3 cuadernos.

Large: medidas 13x21 cm, 80 páginas.

	Rayado	Liso
Kraft	860436	860437
Negro	860438	860439

MOLESKINE®

1. CLASSIC. Cuadernos de estilo clásico con cubierta dura de cartón de color negro. Encuadernación cosida y puntas redondeadas. Páginas de papel libres de cloro. Incluye un marcador de páginas, cierre con goma elástica y bolsillo interior con fuelle.

Pocket: 9 x 14 cm. 192 páginas

Large: 13 x 21 cm. 240 páginas

X-Large: 19 x 25 cm. 192 páginas

	Rayado horizontal	Cuadrículado	Liso
Tapa dura			
Pocket	860291	860293	860295
Large	860292	860294	860296
X-Large	860342	860343	860344
Tapa blanda			
Pocket	860360	860362	860361
Large	860363	860365	860364
X-Large	860366	860368	860367

**DOHE**

3. VESTA NATURE. Cuadernos con cubierta cartoné, con puntas redondas y tapa de tres piezas con lomera de tela. Encuadernación cosida, con lomo redondo y cabezada, cierre de goma plana y cinta de registro. Interior de 192 páginas en papel offset ahuesado de 80 g.

Ref.	Formato	Rayado
860336		Horizontal
860337	A5	Cuadrícula 5x5
860338		Liso
860339		Horizontal
860340	A6	Cuadrícula 5x5
860341		Liso



1. COLA BLANCA. Pega de manera rápida, fácil y fuerte multitud de materiales. No contiene disolventes y es lavable.

100086 100 g 24 ud.

100133 1 Kg 12 ud.



deli

2. COLA BLANCA.

Pegamento no tóxico, sin disolventes y lavable. Aplicador de punta fina con cierre giratorio para garantizar una dispensación suave del pegamento y manos limpias.

100202 120 ml

100201 1000 ml

12 ud.



deli

3. LIQUID GLUE. Pegamento líquido fuerte para unir diferentes papeles, sin ácidos, sin disolventes y lavable. Apto para fotografías. 50 ml.

100204

24 ud.



4. COLA UNIVERSAL.

Fuerte adhesión a múltiples materiales. Fórmula de 97% ingredientes naturales. Lavable. 100 g.

104040

15 ud.



ECO FRIENDLY



tesa

5. SUPERGEN MULTIUSOS.

Pegamento para papel, cartón, tejido y materiales ligeros. Indicado para trabajos delicados y acabados cuidadosos de bricolaje, en la oficina y el hogar. Tubo 20 ml.

100076

24 ud.

deli



6. UNIVERSAL. Pegamento con aplicador de aluminio. Para plástico, metal, cartón, madera, porcelana, vidrio, mármol, corcho, tela y textiles. Rendimiento especialmente bueno en cuero y caucho. No deja rastro en muchas superficies. Resistente al agua y altas temperaturas. 35 ml.

100200

12 ud.

tesa

7. SUPERGEN CONTACTO. Cola de contacto para uniones resistentes, flexibles, duraderas y transparentes. Para unos acabados más limpios en los trabajos de bricolaje y reparación. No amarillea con el paso del tiempo. Resistente a temperaturas desde -10°C a 60°C.

100121 20 ml

100077 40 ml

24 ud.





ECO FRIENDLY



1. PRITT STICK. Fuerte adhesión. Sin solventes. Lavable. Fórmula 97% ingredientes naturales.

104001 11 g

104002 22 g

104003 43 g

15 ud.



ECO FRIENDLY



2. ECOLÓGICAS. Sin disolventes. Fácil de extender. Sin olor. Se puede lavar. 100% plástico reciclado.

100080 20 g

100081 40 g

12 ud.

9



dequa

3. BARRA ADHESIVA. De fácil aplicación sin grumos. Fuerte adhesión. No contiene solventes.

780288 21 g

780289 40 g

12 ud.

deli

4. BARRA ADHESIVA. Pegamento extrafuerte. Fórmula no tóxica. Sin ácidos, sin disolventes y apto para fotografías. Lavable.

100199 20 g

100198 36 g

12 ud.



tesa

5. ROLLER ECOLÓGICO®. Adhesivo permanente extra fuerte. Limpio, rápido y adhesivo permanente. Ideal para diestros y zurdos. Fabricado con plástico 100% reciclado. 8,4 mm x 8,5 m.

100147

10 ud.

deli

6. ROLLER. Adhesivo en roller con tapa. Recargable. Libre de solventes. 6 mm x 8 m.

100218 Roller

100203 Recambio

12 ud.



ECO FRIENDLY

7. PRITT ROLLER. Adhesivo seco y transparente, pega de forma limpia, precisa y cómoda. Carcasa protectora 50% de plástico reciclado. 8,4 mm x 10 m.

100166 Removable 32 ud.

100140 Permanente 10 ud.

3M

1. ADHESIVOS EN SPRAY.

Spray Mount: Adhesivo reposicionable, especial para trabajos de maquetación y composición. Permite múltiples reposiciones antes del encolado definitivo. 400 ml.

100219

Photo Mount: Fijación permanente ideal para fotos, ilustraciones, etc. Ópticamente neutro. 400 ml.

100220

Display Mount: Fijación ultra rápida ideal para decoración. Altura del spray regulable. Para uniones fuertes e inmediatas. 400 ml.

100221

ReMount: Adhesivo reposicionable no pierde la fuerza de adhesión. 400 ml.

100222



2. ORIGINAL. Máxima fuerza de unión. Alto rendimiento. 3 g.

101001



3. MINI TRIO. Pegamento de fuerza instantánea para porcelana, metal, goma, cuero, madera, cartón y plásticos. Envase muy práctico. 3 unidades de 1 g.

101009



4. PRECISIÓN. Fácil regulación por goteo que permite una precisión absoluta. Boquilla extralarga para llegar a los rincones más difíciles. 5 g.

100014



5. CON PINCEL. Revolucionario pincel que permite aplicar el producto de modo limpio y seguro. 5 g.

101004



6. PERFECT PEN. Pegamento de fuerza con forma de bolígrafo que permite la aplicación gota a gota. Sistema sensible a la presión. Antigoteo y suave agarre de goma. Tapón de fácil cerrado y pin interno que evita las obstrucciones. Sin disolventes. 3 g.

100119



7. POWER FLEX. Máxima fuerza de unión, flexibilidad y fórmula antigoteo ideal para superficies verticales. 3 g.

101005



8. INSTANT DRY. Adhesivo de secado instantáneo súper fuerte para unir madera, plástico, caucho, metal, papel, cuero, etc. 3 g.

100205



APLI

1. MASILLA. Permite fijar de manera fácil y limpia toda clase de objetos. Moldeable y reutilizable. De color blanco, 75 g.

100100

12 ud.



deli

3. MAGIC TACK. Reutilizable que permite fijar de manera fácil hasta 100g en 24h. Color blanco. 60 pastillas.

100206

12 ud.



deli

5. PISTOLA DE SILICONA. Para barras de silicona. El mecanismo de disparo ayuda a que el pegamento se aplique más fácilmente. Boquilla precisa para aplicar uniformemente con cubierta de plástico para evitar daños por calor. Período de calentamiento de 3 a 5 minutos. Incluye 3 barras de silicona.

320781 20W - Ø7 mm

320782 60W - Ø11 mm



Pritt

2. MULTI TACK. Masilla adhesiva versátil, fácilmente desmontable y reutilizable. De color blanco. 65 pastillas.

100084

24 ud.



plico

4. BLU TACK. Masilla adhesiva removible y reutilizable para fijar cualquier objeto ligero sobre cualquier superficie de manera limpia y segura. Gran calidad y seguridad.

100094 Azul 57 g

100095 Blanca cuarteada 55 g

100139 Azul 90 g.

12 ud.



deli

6. BARRAS DE SILICONA. Cola termofusible para pegar goma eva, madera, plástico, vidrio, metal o porcelana. Pack 10 ud.

320783 Ø 7 mm, 150 mm

320784 Ø11 mm, 200 mm



dequa

1. TRANSPARENTE TORRE.

Cinta adhesiva muy resistente. Invisible en casi todas las superficies. Ideal para envolver regalos y realizar pequeñas reparaciones. 19 mm x 33 m.

780293 Torre 8 rollos



dequa

2. TRANSPARENTE BOLSA. Cinta adhesiva muy resistente. Invisible en casi todas las superficies. Ideal para envolver regalos y realizar pequeñas reparaciones. 19 mm x 33 m.

780290 Bolsa

20 ud.



deli

3. CRISTAL. Cinta adhesiva cristal y muy resistente. 18 mm x 33 m.

100207

Scotch
Productos

4. TRANSPARENTE.

Adhesivo resistente y duradero. 19 mm x 33 m. Torre de 8 rollos.

100180



Fixo



5. CAMEL. Cinta adhesiva muy resistente y fácil de cortar. No es necesario el uso de tijeras. Medidas:

- 100176** 19 mm x 33 m
- 100178** 19 mm x 66 m
- 100175** 12 mm x 33 m
- 100177** 12 mm x 66 m

20 ud.



tesa

6. TESAFILM STANDARD.

Transparente y de buena adhesión. Muy resistente al paso del tiempo. Desenrollado silencioso. Película de polipropileno. Adhesivo sin disolventes.



deli

7. CRISTAL CON DISPENSADOR. Cinta adhesiva cristal con dispensador. 18 mm x 7,62 m.

100208

Ref.	Medidas	Presentación	
100109	15 mm x 33 m	Bolsa	30
100070	19 mm x 33 m	Bolsa	24
100071	19 mm x 33 m	Torre 8 rollos	1
100110	15 mm x 66 m	Bolsa	10
100111	19 mm x 66 m	Bolsa	8



deli

1. INVISIBLE. Cinta adhesiva invisible fácil para pegar, fijar, sellar y corregir. Pegamento acrílico no tóxico. Bajo olor. Se puede escribir encima con lápiz o bolígrafo. 18 mm x 33 m.

100209

Scotch
Productos

2. INVISIBLE. Cinta adhesiva, ideal para montajes, no deja marcas al fotocopiar. Se puede escribir encima. Caja individual. Pack 19 mm x 33 m.

100183 Pack 8 rollos

100006 Pack 14 rollos

Scotch
Productos

3. DISPENSADOR + 6 CINTAS. Dispensador de sobremesa C18 color lavanda, base con peso antideslizante. Cinta adhesiva, ideal para montajes, no deja marcas al fotocopiar. Se puede escribir encima. 19 mm x 33 m. Incluye 6 cintas.

100223

9



dequa

4. PORTARROLLOS SOBREMESA. Base de caucho antideslizante. Cuchilla de acero. Para cinta de 33 m. Color negro.

780306



deli

5. VIVID. Dispensador con base antideslizante. Para cinta de 33 m.

100211 Verde

100212 Azul

100213 Magenta



deli

6. PORTARROLLOS. Dispensador con base antideslizante. Para cinta de 33 m. Colores surtidos aleatorios.

100210



deli

7. PORTARROLLOS. Dispensador con base antideslizante para cinta de 66 m. Medidas: 210 x 82 x 102 mm. Peso 1,37 g. Colores surtidos aleatorios.

100214



1. DOBLE CARA. Cinta de montaje doble cara resistente a la temperatura, para paredes pintadas, madera pulida, metal, acrílico y vidrio. No se necesita ninguna herramienta. 19 mm x 1,5 m.

- 100224 Interiores, hasta 7 kg
- 100225 Exteriores, hasta 10 kg



2. POWERBOND®. Cinta adhesiva de doble cara para una fijación segura y rápida de objetos planos y ligeros en la mayoría de superficies lisas. Resistente al paso del tiempo. Medidas: 19 mm x 1,5 m.

100115

12 ud.



3. DOBLE CARA ESPUMA. Cinta de montaje de espuma resistente de doble cara para unir y sujetar múltiples veces.

- 100216 25,4 mm x 1,5 m
- 100215 25,4 mm x 5 m



4. DOBLE CARA. Ideal para pegar carteles, fotos, etc.

- 100188 15 mm x 5 m
- 100189 30 mm x 5 m

10 ud.



5. DOBLE CARA UNIVERSAL.

Multifuncional: para manualidades y decoración, fácil de cortar, fijación permanente y segura. 50 mm x 10 m.

100146

6 ud.



6. DOBLE CARA.

Transparente y ultrafina. No necesita tijeras, se corta con las manos. Para textil y cartón.

- 100099 15 mm x 20 m 20 ud.
- 100138 50 mm x 20 m 10 ud.
- 100167 30 mm x 50 m 8 ud.



7. DOBLE CARA TESAFILM.

Transparente. Ideal para el pegado seguro y discreto del papel, cartulina y todo tipo de manualidades. Adhesivo de doble cara, transparente, buena adhesión, alta resistencia al paso del tiempo, desenrollado práctico con película de polipropileno. 12 mm x 7,5 m.

100073

10 ud.



8. DOBLE CARA ACRÍLICA.

Cinta de montaje transparente. Para aplicar sobre diferentes superficies lisas como papel tapiz, textiles, vidrios, metal, plástico. Muy resistente para unir y sujetar múltiples veces. Más seguro que tornillos y clavos. 25,4 mm x 1,5 m.

100217





1. CINTA DE PINTOR.

Para perfiles rectos de buena adhesividad en la mayoría de las superficies. Se retira sin dejar residuos hasta dos días después de su colocación. Libre de disolventes.

100142 25 mm x 50 m.

100143 50 mm x 50 m.



2. SEÑALIZACIÓN.

Cinta de señalización adhesiva de polipropileno. Para señalar y delimitar áreas de riesgo. Adhesivo sin disolventes con alta resistencia a los rayos ultravioleta. Para delimitar obstáculos permanentes y áreas de peligro.

100144 Amarilla/negra

100145 Roja/blanca



3. AMERICANA. Solución rápida, fácil y útil para múltiples aplicaciones dentro y fuera del hogar. Para manualidades, reparaciones, fijación, refuerzos, marcaje y mucho más. Cinta resistente y fácil de cortar con las manos. Libre de disolventes. 50 mm x 10 m. Color plata.

100089

6 ud.



4. IMAN-TACK.

Cinta adhesiva magnética con fuerte adhesión + potente imán. Apta para crear imanes y realizar cierres magnéticos. 20 mm x 1 m.

100101

20 ud.



5. QUITA Y PON. Cierres textiles (mini velcros) autoadhesivos ultrafinos. Ideal para manualidades. Pack 24 ud.

320237

12 ud.



6. PUNTO TACK. Puntos de cola removibles fáciles de usar multiusos (fotos, pósters, envoltorios). Pack 64 ud.

100096

12 ud.



7. DE CIERRE.

Cinta de cierre autoadhesiva color blanco. Ancho 20 mm.

320222 10 m

320223 25 m

320518 Hembra 25 m

320519 Macho 25 m



8. DISCOS. De cierre textil autoadhesivos en rollo macho/hembra para uso en el aula, oficina u hogar. Ø 20 mm. 400 ud.

320464



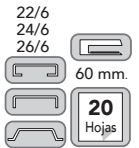

dequa

1. GRAPADORA. Metálica. Muy funcional. Profundidad 60 mm.

780307

dequa

2. TALADRO. Metálico. Con 2 punzones de 6 mm y regleta papel. Capacidad hasta 20 hojas.

780310



deli

3. SOBREMESA. Fabricada en plástico y metal. Capacidad de 25 hojas. Color negro.

340208

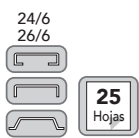

deli

4. RIO. Fabricada en plástico y metal con base antideslizante. Capacidad de 25 hojas. Colores surtidos aleatorios.

340209

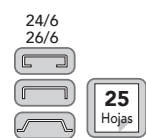

deli

5. MACARON. Fabricada en plástico y metal con base antideslizante. Capacidad de 25 hojas. Colores surtidos aleatorios pastel.

340240



novus

6. E216. Con base antideslizante, permite abrir sólo la mitad para su fácil vaciado.

340107 ■ Negro 340204 ■ Verde
340112 ■ Azul 340205 ■ Rojo



novus

7. E25. De base antideslizante con extraagrapas integrado de plástico. Incluye caja de 200 grapas 24/6.

340106 ■ Negro 340203 ■ Verde
340111 ■ Azul 340202 ■ Rojo



PAPELERÍA

Grapadoras y taladros



22/6
24/6
26/6



Petrus

1. 226. Grapadora metálica con apertura frontal antibloqueo.

346230 ■ Negro 346231 ■ Rojo
346232 ■ Azul 346238 ■ Cromado

3. 226 WOW.

340178 ■ Turquesa 340251 ■ Azul claro
340250 ■ Fucsia

20
Hojas



Petrus

2. 52. Taladro metálico con regleta papel.

346330 ■ Negro 346332 ■ Rojo
346331 ■ Azul 346335 ■ Cromado



22/6
24/6
26/6



NOVUS

4. C2. Grapadora ergonómica. Base metálica.

344030 ■ Negro
344031 ■ Azul

24/6
26/6



deli

6. EXCEED. Grapadora fabricada en plástico y metal.

340241 ■ Negro
340212 ■ Azul

16
Hojas



NOVUS

5. C216. Grapadora ergonómica. Base metálica.

340044 ■ Negro
340045 ■ Azul

24/6
26/6



deli

7. EXCEED CONFORT. Grapadora fabricada en plástico y metal. Base antideslizante.

340213 ■ Negro
340214 □ Blanco

Grapadoras y taladros



Petrus

1. 635. Resistente grapadora metálica para oficina. Grapado perfecto gracias a la tecnología de impacto patentada. Incluye grapas. Color negro

346210



Petrus

2. 62. Taladro totalmente metálico. Zona de sujeción patentada. Punzones muy afilados que reducen el esfuerzo. Color negro.

346300



Petrus

3. 635 WOW. Resistente grapadora metálica para oficina. Grapado perfecto gracias a la tecnología de impacto patentada. Incluye grapas.

340096 ■ Morado 340046 ■ Fucsia
340097 ■ Turquesa 340047 ■ Azul claro



Petrus

4. 62 WOW. Taladro totalmente metálico. Zona de sujeción patentada. Punzones muy afilados que reducen el esfuerzo.

340098 ■ Morado 340048 ■ Fucsia
340099 ■ Turquesa 340049 ■ Azul claro

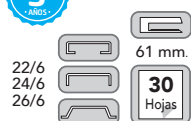

Petrus

5. 435 GOLF. Grapadora ligera para uso frecuente en la oficina. Carga superior.

346225 ■ Negro
346226 ■ Azul

Disponible otros colores bajo solicitud.

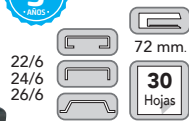

Petrus

6. 2001. Grapadora metálica robusta con diseño retro. Apertura frontal antibloqueo. Cargador doble guía. Tecnología de Impacto Directo para un grapado siempre perfecto.

346240 ■ Negro
346241 ■ Azul

Disponible otros colores bajo solicitud.

PAPELERÍA

Grapadoras y taladros

24/6
26/6
24/8
26/8



50
Hojas



deli

1. METÁLICA. Grapadora metálica con carga frontal. Capacidad de 50 hojas. Colores surtidos aleatorios.

340215

22/6
24/6
26/6



50
Hojas



deli

3. EFFORTLESS. Grapadora de metal. Mecanismo preparado para grapar con un 50% menos de esfuerzo que con otra grapadora. Base antideslizante.

340227

25
Hojas



105 mm.

24/6
26/6



8/30
Hojas



NOVUS

5. B7 AUTOMÁTICA. Permite grapar sin esfuerzo hasta 8 hojas, hasta 30 hojas con grapado normal. Base metálica y sistema de grapado con doble guía. Sistema antibloqueo. Incluye caja de grapas.

344008 ■ Negro

340126 ■ Azul

10
Hojas

20
Hojas

35
Hojas



deli

2. METÁLICO. Taladro metálico con sistema de bloqueo y regla. Colores surtidos aleatorios.

340233 10 hojas

340234 20 hojas

340235 35 hojas

25
Hojas

45
Hojas



deli

4. EFFORTLESS. Taladro metálico con mecanismo preparado para taladrar con un 30% menos de esfuerzo. Con regla para perforar con mayor precisión y un mecanismo de bloqueo.

340232 25 hojas

340236 45 hojas

30
Hojas

5
Años



Rapid

6. SP30. Taladro que reduce el esfuerzo hasta el 50%. Ergonómico. Silencioso.

343435

SISTEMA DE GRAPADO PLANO

¿POR QUÉ USARLO?

Con las grapadoras de sistema de grapado plano o Flat-Clinch, se obtiene un 1% más de rendimiento con un menor esfuerzo. Este grapado se realiza en 2 tiempos:

1. La grapa penetra en el papel sin ningún tipo de deformación mecánica.
2. Las patas de la grapa se doblan de modo absolutamente plano, permitiendo así optimizar el espacio de nuestras carpetas.

Grapado estándar



Grapado plano

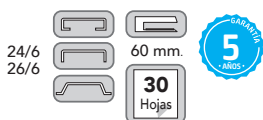
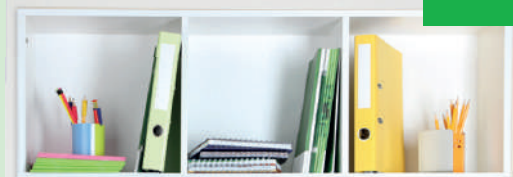

NOVUS

1. C3FC. Diseño dinámico. Sistema de grapado plano Flat-Clinch. Metálico recubierto de plástico. Incluye caja de 200 grapas 24/6.

340105

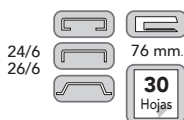

REDUCE EL ESPACIO
HASTA **40%**

Rapid

2. SUPREME FS S17. Interior metálico y base recubierta de goma para una precisión perfecta. Sistema de grapado plano Super Flat-Clinch que reduce el espacio de archivo en un 40%. Carga superior.

340102

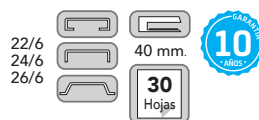

Petrus

3. 236. Grapadora de plástico con carcasa de metal. Tecnología de grapado plano, que ahorra un 30% de espacio de archivo y ofrece un grapado perfecto gracias a la tecnología de impacto directo patentada.

340032

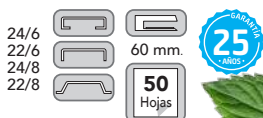

NOVUS

4. B4FC RE+NEW. Grapadora de metal con revestimiento de plástico. Grapado plano que permite ahorrar hasta un 30% de espacio en el archivador. Cargador de apertura frontal con capacidad para 100 grapas.

340199



**ECO
FRIENDLY**



NOVUS

5. B8FC. Grapadora automática con sistema de grapado plano Flat-Clinch. Reune las ventajas de una grapadora convencional y la de una de gruesos.

344002 ■ Negro

340054 ■ Azul



REDUCE EL ESPACIO
HASTA **70%**

PAPELERÍA

Grapadoras y taladros

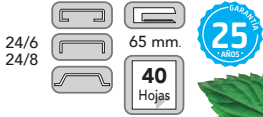

ECO FRIENDLY



1. HARMONY B4 RE+NEW. Grapadora para uso diario profesional. Cargador de apertura frontal con doble guía. Incluye caja de 200 grapas.

340190



ECO FRIENDLY



3. B 2 RE+NEW. Grapadora fabricada en un 95% de plástico reciclado y metal. Capacidad de 25 hojas. Cargador de apertura superior con eje simple. Incluye 200 grapas de tipo 24/6 DIN Super.

340245

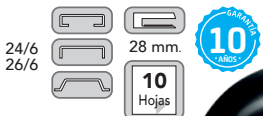

ECO FRIENDLY



5. MINI RAPID ECO. Mini grapadora eco-friendly, fabricada con un 95% de plástico reciclado y envase de cartón 100% reciclado con impresión ecológica a base de soja. Compacta y ligera. Grapa hasta 10 hojas.

340243



ECO FRIENDLY



2. B230 RE+NEW. Taladros metálicos.

340197

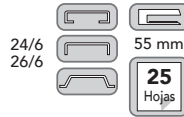

ECO FRIENDLY



4. RAPID ECO. Grapadora de grapado plano eco-friendly, fabricada con un 74% de plástico reciclado y envase de cartón 100% reciclado con impresión ecológica a base de soja. Incorpora la tecnología patentada SuperFlatClinch que reduce las pilas de papel en un 40%. Grapa hasta 25 hojas.

340242

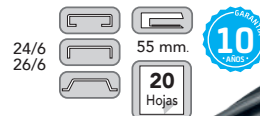

ECO FRIENDLY



6. RAPID ECO. Grapadora de tenaza eco-friendly, fabricada con un 81% de plástico reciclado y envase de cartón 100% reciclado con impresión ecológica a base de soja. Para grapado permanente y temporal. Grapa hasta 20.

340244

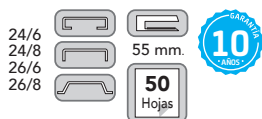
**NOVUS**

1. B39. Grapadora de tenaza con mango ergonómico totalmente metálica.

340195

**dequa**

2. TENAZA. Tenaza metálica. Tamaño mediano.

780309

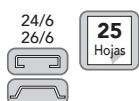
**Jeli**

3. EXPERT. Tenaza fabricada en plástico y metal. Colores surtidos aleatorios.

340226

**Rapid**

4. K1. Tenaza fabricada en acero cromado. Robusta y manejable. Ideal para oficina.

343095

**Petrus**

5. 221. Tenaza para trabajos intensivos, gran durabilidad y excelente ergonomía.

340018

**NOVUS**

7. B36FC. Grapadora de tenaza con tecnología Flat-Clinch para ahorrar un 30% de espacio en el archivador. Revestimiento de plástico con guía de cargador metálico y simple guía de grapas. Color negro.

340081

**Petrus**

6. 222. Grapadora de tenaza de gran capacidad de alta calidad. Diseño ergonómico. Color cromado.

340015

**Petrus**

8. 260. Clavadora plástica para hobby y bricolaje. Empuñadura ergonómica. Colores surtidos.

340033



PAPELERÍA

Grapadoras eléctricas

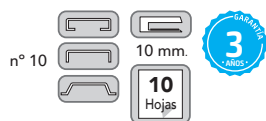

Petrus

1. E-310 WOW. Ideal para uso frecuente. Grapa hasta 10 hojas sin esfuerzo. Funciona con 4 pilas AA no incluidas. Utiliza grapas del n° 10.

340119 ■ Azul claro

340118 ■ Fucsia

170021 Caja 1000 grapas N° 10



NOVUS

2. B 90EL. Grapadora eléctrica compacta. Con sistema antibloqueo. Cargador de apertura frontal, con doble guía de grapas y capacidad de hasta 210 grapas NE6.

340043 Grapadora

170045 5000 grapas



Petrus

3. E-110 / E-120. Excelente calidad y diseño en unas grapadoras que grapán sin esfuerzo. Funciona con adaptador a corriente incluido. Ideal para uso frecuente.

340084 ■ Azul. Capacidad 10 hojas

340085 ■ Negro. Capacidad 20 hojas



Rapid

4. 5025E. Para cuando necesitas grapar con asiduidad. Su piloto led te indica el punto de grapado. Utiliza un cartucho de 1.500 grapas, incluido, que asegura mucho tiempo de grapado antes de tener que cambiarlo.

340056 Grapadora

343756 Cassette 2 x 1500 grapas



Rapid

5. 5080E. Grapadora de gruesos con carga de cassette. Funcionamiento silencioso y bajas vibraciones. Permite grapar 5.000 veces sin recargar (mismo tipo de grapa independiente del número de hojas) Con indicador de final de carga. Incluye cassette de inicio. Profundidad de entrada de papel regulable 30% de grapado más plano que con una grapadora normal.

340086 Grapadora

170047 Cassette 5000 grapas

Grapadoras de bolsillo

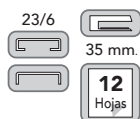

Petrus

1. LILIPUT 200. Minigrapadora de oficina, con grandes prestaciones. Muy útil para llevar en el maletín de trabajo. Incluye caja de grapas. Colores surtidos.

346250

10 ud.



Petrus

3. BAMBINA 202. Es el modelo más pequeño, de tan solo 5 cm de longitud. Muy manejable. Se suministra con una caja de grapas. Colores surtidos.

340012

20 ud.



deli

2. MINI. Minigrapadora de oficina de tan sólo 5,6 cm de longitud. Muy manejable. Colores surtidos aleatorios. Incluye caja de grapas.

340217

12 ud.

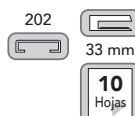

Petrus

4. MAJORETTE 205. Minigrapadora de oficina. Muy útil para llevar en el maletín de trabajo. Colores surtidos. Incluye caja de grapas.

340014

12 ud.

Extraegrapas

9



dequa

5. EXTRAEGRAPAS.

Con cierre.

780305



deli

6. METÁLICO. Extraegrapas de cuerpo metálico con cierre. Capacidad 25 hojas. Colores surtidos aleatorios.

340218

12 ud.



NOVUS

7. B85. Extraegrapas de cuerpo metálico.

344100



Petrus

8. 110. Extraegrapas tipo tijera.

346299

deli

9. GRUESOS Extraegrapas de gruesos de mango suave sin esfuerzo. Capacidad hasta 80 hojas. Colores surtidos aleatorios.

340219



Grapadoras de gruesos



ECO FRIENDLY



ECO FRIENDLY



81% recycled plastic

1. B50 RE + NEW. Grapadora de gruesos sostenible, fabricada en un 81% de material reciclado. Sistema antibloqueo (ABS) para evitar atascos. Base de plástico y tapa metálica con revestimiento de plástico. Grapa en zig-zag permitiendo grapar el máximo o el mínimo de hojas sin tener que cambiar el tipo de grapa.

340246



82% recycled plastic

2. B56 RE + NEW. Grapadora de gruesos sostenible, fabricada en un 82% de material reciclado. Sistema antibloqueo (ABS) para evitar atascos. Base de plástico y tapa metálica con revestimiento de plástico. Grapa en zig-zag permitiendo grapar el máximo o el mínimo de hojas sin tener que cambiar el tipo de grapa.

340247



3. B40. Grapadora de gruesos de hasta 100 hojas. Sistema antibloqueo (ABS) para evitar atascos. Base de plástico y tapa metálica con revestimiento de plástico. Grapa en zig-zag permitiendo grapar el máximo o el mínimo de hojas sin tener que cambiar el tipo de grapa. Cargador de apertura superior para evitar atasco de grapas.

344010



4. EFORTLESS. Grapadora de gruesos con mecanismo preparado para grapas con un 50% menos de esfuerzo. Sistema de parada de papel con graduación. Base antideslizante. Contenedor de grapas incluido.

340228

Grapadoras de gruesos

23/6
23/13

80
Hojas



50%
MENOS
DE
ESFUERZO

deli

1. 80 HOJAS. Sistema de parada de papel con graduación. Base antideslizante. Sistema de ahorro de esfuerzo del 50%. Contenedor de grapas incluido.

340229

23/6
23/17

120
Hojas



65%
MENOS
DE
ESFUERZO

deli

2. 120 HOJAS. Sistema de parada de papel con graduación. Base antideslizante. Sistema de ahorro de esfuerzo del 65%. Contenedor de grapas incluido.

340230

23/6
23/23

55 mm.
210
Hojas



65%
MENOS
DE
ESFUERZO

deli

3. 210 HOJAS. Grapadora de gruesos resistente y sin esfuerzo. Sistema de parada de papel con graduación. Base antideslizante. Sistema de ahorro de esfuerzo del 65%. Contenedor de grapas incluido.

340231

23/8
9/8

53 mm.
70
Hojas

5
AÑOS
GARANTÍA

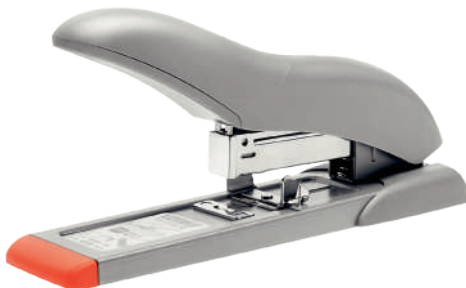

Rapid

4. HD70. Sistema de carga frontal. Capacidad hasta 70 hojas.

343135

DUAX

60 mm.
2-170
Hojas

5
AÑOS
GARANTÍA

PERMITE GRAPAR
DE 2 A 170 HOJAS
CON UNA ÚNICA
GRAPA.



Rapid

5. DUAX. Un solo tipo de grapa para todas las necesidades. Dispositivo que adapta la longitud de la grapa, al grosor del papel. Grapa de 2 a 170 hojas.

343040 Grapadora

343715 Grapas Duax (1000 ud)

PAPELERÍA

Taladros de gruesos

40
Hojas

10
AÑOS
GARANTÍA

MENOS
ESFUERZO
COMPARADO



Petrus

1.95. Taladro metálico con regleta papel.

346480

65
Hojas

10
AÑOS
GARANTÍA

MENOS
ESFUERZO
COMPARADO



Petrus

3.305. Taladro con 2 punzones. Gran resistencia. Mecanismo para mantener plegada la palanca y ahorrar espacio. Cubeta de recogida de papel perforado. Nueva regleta tope con mayor visibilidad en los diferentes formatos.

342480

150
Hojas



deli



5.150 HOJAS. Tecnología de cabezal hueco, requiere menos fuerza de perforación. Regla ajustable incorporada para un posicionamiento rápido del papel y una perforación precisa. Mango largo de metal para ahorrar esfuerzo. Mecanismo de bloqueo para un almacenamiento compacto.

340238 Taladro

340239 Pack 2 cabezales de recambio

60
Hojas

50%
MENOS
DE
ESFUERZO



deli

2.60 HOJAS. Taladro de alta resistencia. Sistema patentado que permite taladrar con un 50% menos de esfuerzo. Regla ajustable para perforar con precisión. Mecanismo de bloqueo sencillo para un almacenamiento compacto.

340237

65
Hojas

10
AÑOS
GARANTÍA



NOVUS

4.B265. Perforador profesional con una óptima transmisión de fuerza. Escala de tope con inmovilización segura. Práctico bloqueo de la tapa para ahorrar espacio.

340198

200
Hojas

10
AÑOS
GARANTÍA



**ECO
FRIENDLY**

NOVUS



78%
recycled
plastic

6.B2200 RE+NEW. Taladro profesional sostenible, fabricado con un 78% de material reciclado. Taladro para grandes gruesos y para 2 o 4 agujeros. Diseño ergonómico que no requiere esfuerzo al perforar grandes gruesos. Sistema de regletas y base móvil. Taladros y matrices intercambiables.

340248

Grapadoras brazo largo

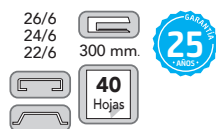

NOVUS

1. B17. Profundidad ajustable para la entrada de papel hasta 30 cm. Gran capacidad de grapado, 40 hojas.

344015

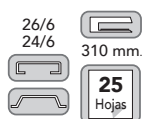

deli

2. METÁLICO. Grapadora brazo largo metálico con profundidad de 31 cm.

340216



Rapid

3. FC 20/4. Taladro 4 perforaciones metálico. Con guía papel.

343425



NOVUS

4. B425. Perforadora doble para realizar 4 agujeros. Regleta de tope de papel impresa con formatos DIN. Totalmente metálica.

340129

Taladros 4 taladros



Recambio
punzón
346398



Petrus

5. 514. Taladro con 4 punzones móviles de gran capacidad. Compacto y resistente. Fabricado en fundición de aluminio inyectado. Se le puede añadir punzones (hasta 6). Mecanismo integrado para mantener la palanca plegada y ahorrar espacio.

346397



PAPELERÍA

Grapadoras y tenazas



El Casco
SINCE 1938

1. M1. Grapadora metálica con pulsador de acero pulido – cobre, níquel y cromo-. Base de acero lacado. Brazo de zamak lacado. Cuchilla templada. Capacidad para 50 grapas. Incluye una caja de grapas. Color gris metalizado.

345000



El Casco
SINCE 1938

2. M5. Grapadora metálica en acero pulido a mano bañado en cobre, níquel y cromo. Cuchilla templada. Capacidad para 50 grapas. Incluye una caja de grapas.

345004



El Casco
SINCE 1938

3. M10. Grapadora metálica con pulsador de acero pulido – cobre, níquel y cromo-. Base de acero lacado. Brazo de zamak lacado. Cuchilla templada. Capacidad para 100 grapas. Incluye una caja de grapas. Color gris metalizado.

345010



El Casco
SINCE 1938

4. M15. Grapadora metálica en acero pulido a mano bañado en cobre, níquel y cromo. Cuchilla templada. Capacidad para 100 grapas. Incluye una caja de grapas.

345014



El Casco
SINCE 1938

5. M30. Grapadora metálica con pulsador de acero pulido -cobre, níquel y cromo-. Base de acero lacado. Brazo de zamak lacado. Cuchilla templada. Capacidad para 100 grapas. Incluye una caja de grapas. Color gris metalizado.

345030

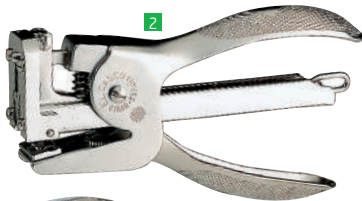

El Casco
SINCE 1938

6. M85-M83. Tenaza metálica en acero pulido a maño bañado en cobre, níquel y cromo. Cuchilla de acero templado. Capacidad para 100 grapas. Incluye una caja de grapas.

1 345092 Tenaza M-85 con mangos de cromo pulido

2 345090 Tenaza M-83 con mangos de cromo mate



El Casco
SINCE 1938

7. M88. Tenaza metálica en acero pulido. Grapa hasta 30 hojas. Capacidad para 150 grapas. Profundidad entrada 55 mm.

340249



1. PARA GRAPADORAS DE OFICINA

Ref.	Modelo grapa	Marca	Nº de hojas	Ud. / Caja	Color	
170019	202	Petrus	Hasta 10	1000	Galvanizada	20
170021	10	Petrus	Hasta 20	1000	Galvanizada	20
346270	10	Novus	Hasta 20	100	Galvanizada	20
170015	24/6	Rapid	Hasta 20	1000	Galvanizada	20
344160	24/6	Novus	Hasta 30	1000	Galvanizada	100
340220	24/6	Deli	Hasta 25	1000	Galvanizada	30
170000	22	El Casco	Hasta 30	1000	Galvanizada	30
780298	22/6-24/6	Dequa	Hasta 30	1000	Cobreada	10
780299	22/6-24/6	Dequa	Hasta 30	1000	Galvanizada	10
346285	22/6-24/6	Petrus	Hasta 30	1000	Cobreada	25
345180	23	El Casco	Hasta 30	1000	Galvanizada	30
346286	23/6	Petrus	Hasta 30	1000	Cobreada	25
346280	26/6	Petrus	Hasta 30	1000	Cobreada	20
340221	26/6	Deli	Hasta 30	1000	Galvanizada	20
345182	23/8	Novus	Hasta 50	1000	Galvanizada	50
344161	24/8	Novus	Hasta 50	1000	Galvanizada	100

2. PARA GRAPADORAS DE GRAN CAPACIDAD

Ref.	Modelo grapa	Marca	Nº de hojas	Ud. / Caja	Color	
340224	23/10	Deli	Hasta 60	500	Galvanizada	10
345181	23/10	Novus	Hasta 70	1000	Galvanizada	50
346283	26	Petrus	Hasta 70	1000	Cobreada	18
340222	23/13	Deli	Hasta 80	1000	Galvanizada	5
345183	23/13	Novus	Hasta 100	1000	Galvanizada	50
346284	27	Petrus	Hasta 100	1000	Cobreada	14
340225	23/17	Deli	Hasta 120	1000	Galvanizada	5
345184	23/17	Novus	Hasta 140	1000	Galvanizada	50
345185	23/20	Novus	Hasta 170	1000	Galvanizada	50
345186	23/24	Novus	Hasta 200	1000	Galvanizada	50
340223	23/23	Deli	Hasta 210	1000	Galvanizada	5
343715	Duax	Rapid	Hasta 170	1000	Galvanizada	20

3. PARA GRAPADORAS ELÉCTRICAS

Ref.	Modelo grapa	Marca	Nº de hojas	Ud. / Caja	Color	
343756	5025E	Rapid	Hasta 20	3000	Galvanizada	24
170045	NE6	Novus	Hasta 20	5000	Galvanizada	20
170042	530/8	Petrus	Hasta 50	1200	Cobreada	24
340157	Casette 5050E	Rapid	Hasta 50	5000	Galvanizada	10
170047	Casette 5080E	Rapid	Hasta 80	5000	Galvanizada	10
170046	530/12	Petrus	Hasta 70	1200	Cobreada	24



COLOP®

1. PRINTER LINE SIN FECHA. Sellos con placa de texto personalizable de entintaje automático. Disponibles en una gran variedad de formatos, alargados, rectangulares, redondos y cuadrados

Sellos personalizados SIN FECHA

Ref.	Modelo	Tamaño	Almohadilla
810126	Printer 10	10 x 27 mm	E / 10
810009	Printer 15	10 x 69 mm	E / 15
810127	Printer 20	14 x 38 mm	E / 20
810128	Printer 30	18 x 47 mm	E / 30
810129	Printer 40	23 x 59 mm	E / 40
810130	Printer 50	30 x 69 mm	E / 50 / 1
810133	Printer 60	37 x 76 mm	E / 60
810131	Printer 53	30 x 45 mm	E / 53
810132	Printer 55	40 x 60 mm	E / 55
810136	Printer R30	30 mm Ø	E / R30
810137	Printer R40	40 mm Ø	E / R40
810138	Printer Q43	43 x 43 mm	E / Q43



Printer 15
IBAN: AT03 2032 0100 0001 8416
BIC: ASPKAT2L

Nuevo Printer
Diseño moderno que garantiza un marcado más fácil y preciso.

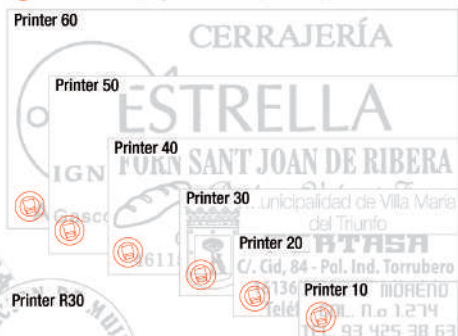

COLOP®

2. RECAMBIOS - ALMOHADILLAS.

Pack: 2 unidades x modelo	Mod. almohadilla
■ Negro ■ Azul ■ Rojo	
810083 - -	E / 10
810002 810003 -	E / 12
- 810006 -	E / 15
810084 810085 810086	E / 20
810087 810088 810089	E / 30
810090 810091 810092	E / 40
810093 810094 810095	E / 50 / 1
810096 810097 810098	E / 60
810007* 810008* -	E / 38
810099 810100 810101	E / 53
810102 810103 810104	E / 54
- 810105 -	E / 55
810106 810107 -	E / R30
810112 810113 810114	E / R40
810004 810005 -	E / Q43
810108 810109 -	E / 2300
810110 810111 -	E / 2600
810000 810001 -	E / 2800

*Pack 1 unidad



SOLICITAR HOJA DE PEDIDO PARA SELLO PERSONALIZADO

COLOP®

3. PRINTER LINE CON FECHA. Sellos fechadores con placa de texto personalizable de entintaje automático. Disponible en formato rectangular.

Sellos personalizados CON FECHA

Ref.	Modelo	Tamaño - Altura fecha	Almohadilla
810010	Printer 38 Dater	30 x 50 mm - 4 mm	E / 38
810040	Printer 53 Dater	30 x 45 mm - 3 mm	E / 53
810041	Printer 55 Dater	40 x 60 mm - 4 mm	E / 55





Microban
protección bactericida

Protección en el tapón y caperuzón.

En la vida diaria los sellos son utilizados por muchas personas diferentes, eso significa el contacto con muchas manos y la transmisión de bacterias. La tecnología Microban® ayuda a mejorar los niveles de higiene y proporciona una protección extra en cualquier lugar que se utilice.

La protección antibacteriana de Microban® otorga un claro valor añadido a los sellos incorporando un nivel superior de protección contra bacterias, moho y hongos que pueden perjudicar su salud.

Microban® es perfecto para: Organismos Oficiales, Instituciones Financieras, Turismo y Oficina.

Sin protección Microban® Con protección Microban®

Bacterias observadas a través de un microscopio

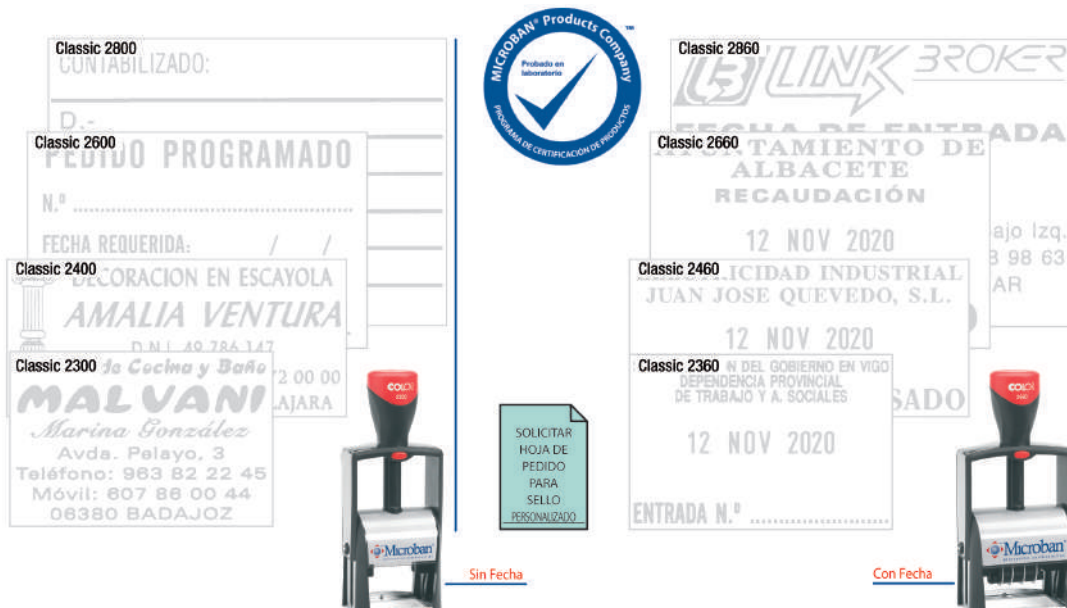

Classic 2800
CONTABILIZADO:

Classic 2600
PEDIDO PROGRAMADO

Classic 2400
FECHA REQUERIDA: / /

Classic 2300
DECORACION EN ESCAYOLA
AMALIA VENTURA
D.N.I. 49.784.147

Classic 2360
de Cocina y Baño
MALVANI
Marina González
Avda. Pelayo, 3
Teléfono: 963 82 22 45
Móvil: 607 86 00 44
06380 BADAJOZ

Classic 2860
LINK BROKER
FECHA DE ENTRADA
Classic 2660
TAMBIENTO DE
ALBACETE
RECAUDACION
12 NOV 2020

Classic 2460
CIDAD INDUSTRIAL
JUAN JOSE QUEVEDO, S.L.
12 NOV 2020

Classic 2360
N DEL GOBIERNO EN VIGO
DEPENDENCIA PROVINCIAL
DE TRABAJO Y A. SOCIALES
12 NOV 2020

ENTRADA N.º

SOLICITAR HOJA DE PEDIDO PARA SELLO PERSONALIZADO

Sin Fecha Con Fecha



1. CLASSIC LINE CON MICROBAN. Sello de entintaje automático con placa de texto para personalizar.

Fabricados en plástico y metal. Su robusto diseño hace de este modelo un sello muy resistente, apto para un uso continuado. Puede suministrarse con fecha o sin fecha.

Sellos personalizados SIN FECHA

Ref.	Modelo	Tamaño	Almohadilla
810011	Classic 2300	30 x 45 mm	E / 2300
810012	Classic 2400	37 x 58 mm	E / 2400
810013	Classic 2600	37 x 58 mm	E / 2600
810014	Classic 2800	49 x 68 mm	E / 2800

Sellos personalizados CON FECHA

Ref.	Modelo	Tamaño - Altura fecha	Almohadilla
810134	Classic 2360	30 x 45 mm - 4 mm	E / 2300
810015	Classic 2460	37 x 58 mm - 4 mm	E / 2400
810135	Classic 2660	37 x 58 mm - 4 mm	E / 2600
810016	Classic 2860	49 x 68 mm - 4 mm	E / 2800



2. PRINTER FÓRMULAS. Sello con fórmula comercial de entintaje automático.

El color de la almohadilla dependerá del texto elegido.

Ref.	Modelo fórmula
810123	Pagado
810125	Contabilizado
810024	Para abonar en cuenta
810124	Copia
810122	Cobrado
810025	Abono
810121	Duplicado
810026	Conforme



PAGADO **CONFORME**

DUPLICADO **COBRADO**

ABONO **COPIA**

CONTABILIZADO **PARA ABONAR EN CUENTA**

S 120
12 NOV 2018

S 120 W
ORIGINAL

12 textos: abonado, certificado, contado, copia, duplicado, impresos, original, pagado, contabilizado, cobrado, anulado, urgente

S 160 L1
PAGADO

12 NOV 2025

S 126
1 2 3 4 5 6

S 120 WD
CANCELADO 12 NOV 2018

12 textos: abonado, anotado, archivado, cancelado, certificado, contado, contestado, despachado, entregado, pagado, recibido, revisado



COLOP®

1. SERIE MINI DATER. Sello de entintaje automático con fecha (el mes en castellano, catalán, euskera o gallego), número y/o formulario. El diseño de la montura es el más reducido de la serie de COLOP ideal para la oficina.

Ref.	Modelo	Descripción	Almohadilla
810119	S 120	Fechador 4 mm	E / 10
810117	S 126	Numerador 4 mm / 6 bandas	E / 10
810020	S 120 W	Formulario 4 mm	E / 10
810118	S 120 WD	Formulario - Fechador 4 mm	E / 12
810021	S 160 L1	Pagado - Fechador 4 mm	E / 10
810022	S 160 L2	Recibido - Fechador 4 mm	E / 10
810023	S 160 L5	Entrada - Fechador 4 mm	E / 10

04000
12 NOV 2025

04006
1 2 3 4 5 6

05000
12 NOV 2025

04000 WD
CANCELADO 12 NOV 2018

12 textos: abonado, anotado, archivado, cancelado, certificado, contado, contestado, despachado, entregado, pagado, recibido, revisado



COLOP®

2. MANUALES. Sello de entintaje manual para marcar una fecha, números o fórmulas comerciales sobre cualquier tipo de soporte. Precisa de un tampón para su uso.

Ref.	Modelo	Descripción
810017	04000	Fechador 4 mm
810016	05000	Fechador 5 mm
810018	04006	Numerador 4 mm / 6 bandas
810019	04000 WD	Fechador - Numerador



Horse

3. TAMPONES. Para sellos de entintaje manual.

Negro	Azul	Rojo	Tamaño
810141	810142	-	95 x 165 mm
810143	810144	810145	85 x 125 mm
810146	810147	810148	73 x 105 mm

12 ud.



Horse

4. TINTA.
Capacidad 30 ml.

810047	■ Negro
810140	■ Rojo
810048	■ Azul
810139	■ Verde

12 ud.



9

dequa



1. CLIPS LABIADOS. Caja 100 ud.

780295 N° 1,5 - 26 mm

780296 N° 2 - 32 mm

780297 N° 3 - 42 mm



deli

2. CLIPS. Caja 100 ud.

810151 N°2 - 33 mm

810152 N°4 - 50 mm

10 ud.



deli

3. CLIPS COLORES.

Tamaño 29 mm. Bote 200 ud.

810153

10 ud.



Tamaño 32 mm. Caja 100 ud.

810072

10 ud.



APLI

4. CLIPS MARIPOSA.

Clips mariposa plateados.

810055 N°10 - 40 mm. 50 ud.

810056 N°20 - 60 mm. 25 ud.

10 ud.



APLI

5. FÁSTENER. Fástener completo dorado.

Caja 50 ud.

131064



deli

6. PINZAS PALA ABATIBLE. Pinzas sujetapapeles con cuerpo metálico. Caja 12 ud.

810158 19 mm

810156 32 mm

810154 51 mm

810157 25 mm

810155 41 mm



deli

7. PINZAS COLORES PASTEL.

Pinzas sujeta papeles con cuerpo metálico de colores surtidos pastel.

Ref.	Longitud	Ud/bote
810160	19 mm	40
810159	25 mm	48

deli

8. PINZAS COLORES SURTIDOS. Pinzas sujeta papeles con cuerpo metálico de colores surtidos.

Ref.	Longitud	Ud/bote
810161	19 mm	25
810162	25 mm	12





1. BANDAS ELÁSTICAS. Alta calidad y gran resistencia y elasticidad.

Largo 8 cm	Largo 10 cm	Largo 12 cm	Largo 15 cm	Largo 20 cm	Bolsa	Ancho
810034	810035	810036	810037	-	100 g	4 mm
-	-	810038	-	810039	1 Kg	10 mm



2. GOMAS ELÁSTICAS. Caucho de alta calidad y resistencia. Largo es la medida de la goma sin estirar.

Ancho 1,5 mm

Largo 4 cm	Largo 6 cm	Largo 8 cm	Envase
810027	810059	810060	Bolsa 100 g
810033	810065	810066	Bolsa 1 Kg

Ancho 2 mm

Largo 10 cm	Largo 12 cm	Largo 14 cm	Largo 16 cm	Envase
810061	810062	810063	810064	Bolsa 100 g
810067	810068	810069	810070	Bolsa 1 Kg



deli

3. CHINCHETAS.
Niqueladas. 10 mm.
Caja 100 ud.

810165

10 ud.



Dohe

4. CHINCHETAS DE COLORES. Colores surtidos. Caja 100 ud.

810043

10 ud.



deli

5. PUSH PINS. Agujas señalizadoras de 23mm. Colores surtidos.

810163 Caja 35 ud

810164 Caja 100 ud

10 ud.



APLI

6. ANILLAS METÁLICAS ARTICULADAS.

Ref.	Ø anilla	Caja
810081	25 mm	20 ud.
131046	32 mm	20 ud.
810082	51 mm	10 ud.



APLI

7. ENCUADERNADORES SIN ARANDELA.

17 mm. Caja de 100 ud.

131171



APLI

8. ENCUADERNADORES CON ARANDELA. Caja de 100 ud.

131248 18 mm

131249 30 mm

131169 40 mm

9



dequa

1. TIJERAS DE OFICINA. Fabricadas en acero inoxidable, punta roma, con mango ergonómico. 21 cm.

770018

10 ud.



2. TIJERAS DE OFICINA. Fabricadas en acero inoxidable punta roma, con mango ergonómico.

170030 16 cm

170032 25 cm

Certificado según norma EN71

deli

3. TIJERAS CLASIC.

Fabricadas en acero inoxidable. Diseño ergonómico con mango asimétrico y suave. Colores surtidos aleatorios. 19,5 cm.

880041

12 ud.



4. TIJERAS ERGONÓMICAS. Fabricadas en acero inoxidable, empuñadura bi-materia dúctil y suave en su parte interior. 100% reciclable. 21 cm.

880011

deli

5. TIJERAS ERGO.

Fabricadas en acero inoxidable con punta roma. Diseño ergonómico con mango asimétrico y suave. 21 cm. Colores surtidos aleatorios.

880042

12 ud.



deli

6. TIJERAS ERGO SOFT.

Fabricadas en acero inoxidable. Diseño ergonómico con mango asimétrico y suave. 21 cm.

880040

12 ud.



7. TIJERAS OFFICE CONFORT GRIP. Agarre cómodo y empuñadura ergonómica con acero inoxidable. Hojas afiladas para un corte continuamente preciso. Anillos de alta calidad de polipropileno.

880021 18 cm

880022 21 cm

880023 21 cm para zurdos





deli

1. CÚTER. Cuerpo de plástico y guía de plástico con clip y botón frontal. Cuchillas de acero.

880046 Estrecho 9 mm

880045 Recambio 13 cuchillas 9 mm

880047 Ancho 18 mm

880044 Recambio 10 cuchillas 18 mm

WESTCOTT
Since 1872

2. CÚTER PREMIUM. Cuerpo de plástico y guía de metal.

1 880009 Estrecho 9 mm

2 880010 Ancho 18 mm

24 ud.

DAHLE

3. CÚTER PROFESIONAL. Para cortes limpios y bordes lisos. Multicuchilla bloqueable, guía de cuchilla segura de metal para gran firmeza. Color azul.

880018 Estrecho 9 mm

880019 Estrecho 9 mm. Incluye 2 cuchillas de repuesto

880020 Ancho 18 mm. Incluye 2 cuchillas de repuesto

deli

4. CÚTER SOFT. Cuerpo y guía de plástico con mango suave y bloqueo automático. Incluye 8 cuchillas de acero.

880043 Ancho 18 mm

880044 Recambio 10 cuchillas



DAHLE

5. REGLAS DE CORTE. Incorporan protector de dedos, antideslizante, acabado al vuelo y protector de dedos. Color negro.

310336 30 cm

310337 45 cm

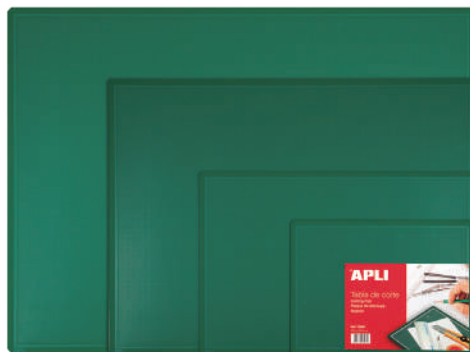

APLI

6. TABLAS DE CORTE. Material muy resistente de PVC. Color verde:

880012 900 x 600 x 2 mm (A1)

880013 600 x 450 x 2 mm (A2)

880014 450 x 300 x 2 mm (A3)

880015 300 x 220 x 2 mm (A4)



1. REGLAS TÉCNICAS GRADUADAS.

202602 30 cm

202603 40 cm

10 ud.

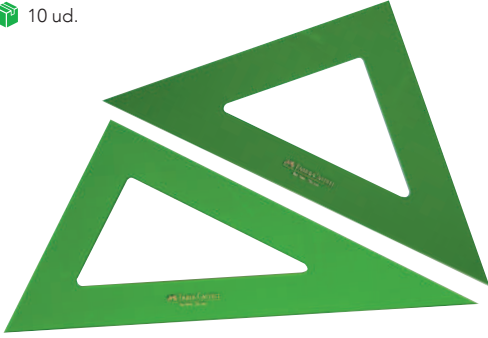

2. ESCUADRAS Y CARTABONES SIN GRADUAR.

Ref.	Medida		Ref.	Medida	
Escuadras			Cartabones		
202667	25 cm	5	202668	25 cm	5
202669	28 cm	10	202670	28 cm	10
202671	32 cm	10	202672	32 cm	10

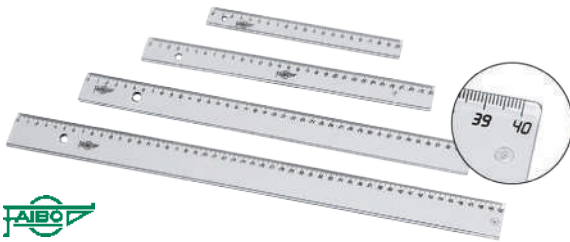

3. REGLAS

Ref.	Medida		Ref.	Medida	
205500	20 cm	20	205503	50 cm	20
205501	30 cm	20	205504	60 cm	10
205502	40 cm	20			

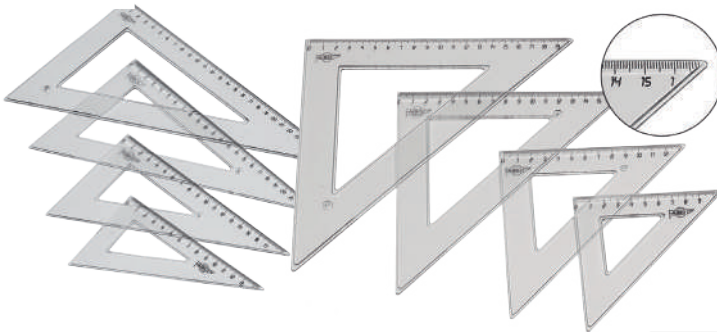

4. REGLAS.

Reglas de poliestirenos transparente muy resistentes.

310505 30 cm
310506 50 cm



5. ESCUADRAS Y CARTABONES

Ref.	Medida	Ref.	Medida
Escuadras 45		Cartabones 60	
205507	20 cm	205505	20 cm
205508	30 cm	205506	30 cm

20 ud.

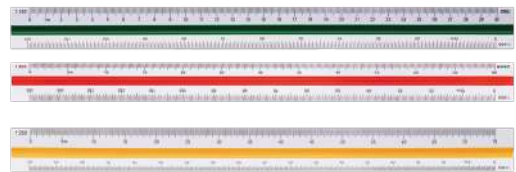

6. REGLAS METÁLICAS.

Reglas de acero de material antióxido y ultra precisión. Graduación métrica y en pulgadas.

310507 30 cm
310508 50 cm



7. ESCALÍMETRO.

Escalímetro en ABS que incluye 6 escalas: 1:100 1:200 1:250 1:300 1:400 1:500. 30 cm. Colores surtidos aleatorios.

310509

9

dequa



1. BANDEJAS APILABLES. Fabricada en poliestireno. Colores vivos y brillantes.

- 773110 ■ Negro
- 773113 ■ Azul
- 773111 ■ Rojo
- 773112 ■ Verde
- 770436 □ Blanco
- 773115 □ Transparente

6 ud.

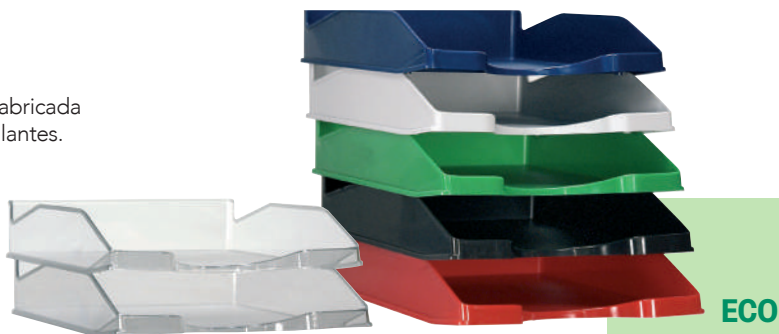

ECO FRIENDLY

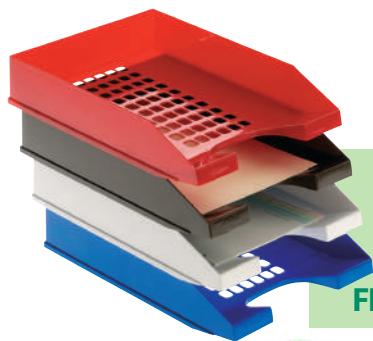

ECO FRIENDLY

archivo®
2000



2. BANDEJAS DE REJILLA. Muy resistente. Disponen de anclaje perfecto con 4 posiciones. Fabricadas en poliestireno de alto impacto. 100% reciclado y reciclable. Colores vivos y brillantes. Medidas exteriores: 34,5 x 25,5 x 6,5 cm.

- 133050 ■ Negro
- 133055 ■ Azul
- 133054 ■ Rojo

10 ud.



deli

4. SET 2 BANDEJAS. Metálicos de rejilla. No apilable. Medidas: 24 x 10 x 35 cm

- 131564 ■ Negro
- 131565 ■ Cromado

5. SET 3 BANDEJAS. Fabricadas en acero. Medidas 27,8 x 27,5 x 35 cm.

- 132397 ■ Negro



ECO FRIENDLY

archivo®
2000



3. REVISTEROS BOXER. Cajetín de archivo en color opaco fabricado en poliestireno 100% reciclado y reciclable de gran calidad y resistencia. Lomo ollado de 75 mm. Incluye tarjetero identificador de 48 x 87 mm. Medidas: 24 x 7,5 x 31,5 cm.

- 133210 ■ Negro
- 133211 ■ Azul
- 133212 ■ Rojo

20 ud.



6. REVISTEROS REJILLA.

Metálicos. Medidas: 10 x 29,5 x 21,5 cm.

- 131592 ■ Negro
- 131593 ■ Cromado



**ECO
FRIENDLY**



1. SET 3 BANDEJAS JUMBORACK. Conjunto de 3 bandejas con elevadores sostenibles fabricadas en poliestireno. Para formatos A4 y folio. Color bandejas: cristal transparente. Color elevadores: negro. Medidas exteriores: 35 x 28,5 x 28 cm.

131408



**ECO
FRIENDLY**



3. PORTALÁPICES. Fabricado en poliestireno 100% reciclable. Ø 78 mm y 10 cm de altura.

850015 ■ Negro

850016 □ Transparente



**ECO
FRIENDLY**



5. PORTALÁPICES. Fabricado en poliestireno 100% reciclado y reciclable. Ø 75 mm y 10,5 cm de altura. Color blanco.

132174



LEITZ®

2. BANDEJAS PLUS JUMBO. Bandeja de acceso vertical fabricada en poliestireno. Gran estabilidad. Apilable. Medidas: 25,5 x 35,7 x 10,3 cm.

130295 ■ Negro

132046 □ Translúcido



**ECO
FRIENDLY**



4. PORTALÁPICES Fabricado en poliestireno 100% reciclado y reciclable. Certificado que garantiza su procedencia y origen. Ø 75 mm y 10,5 cm de altura

850022 ■ Negro 850021 ■ Azul 850023 ■ Rojo



deli

6. PORTALÁPICES REJILLA. Fabricado acero ligero. Ø 91 mm y 9,8 cm de altura. Color negro.

850018

7. PORTALÁPICES REJILLA. Metálico. Ø 80 mm. Color cromado.

850011

PAPELERÍA

Artículos sobremesa

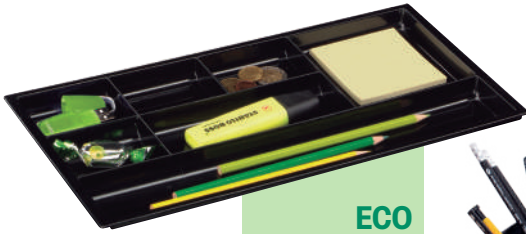

**ECO
FRIENDLY**



1. BANDEJA ORGANIZADORA DE CAJONES. Bandeja para cajón. Consta de 7 compartimentos. Producto ecológico con más del 90% de material reciclado. 100% reciclable. Válido para cajones 32,9 a 34,1 cm. Medidas: 34,4 x 16,8 x 2 cm.

850002



deli

2. ORGANIZADOR. Fabricado en plástico. Cuenta con 6 compartimentos que incluyen portalápices, portanotas y tarjetero. Medidas 9 x 25,4 x 11,2 cm.

850020



deli

3. ORGANIZADOR REJILLA. Fabricado en acero. Cuenta con 3 compartimentos. Medidas 7,5 x 21,5 x 5,3 cm.

850019



DOHE

4. PORTACLIPS IMANTADO.

850001 ■ Negro
850000 ■ Azul



deli

5. PORTACLIPS. Fabricado en plástico y tapa imantada. Cuenta con 2 compartimentos. Ø 58 mm y 7,5 cm. Colores surtidos aleatorios.

850017



DOHE

6. PORTANOTAS TRANSPARENTE. 9 x 9 cm. Incluye taco 400 hojas.

131799



DURABLE
THE STYLE OF SUCCESS

7. VADE. Resistente con base antideslizante. Medidas: 65 x 52 cm.

850005 ■ Negro
850006 ■ Azul oscuro
Otros colores consultar.

Medidas: 65 x 50 cm.

850007 □ Transparente antirreflejo



BISMARCK

8. LUPA DE CRISTAL. Lupa de cristal de dos aumentos con empuñadura de plástico. Diámetro 60 mm.

820052



1. COSY. Esta gama innovadora y versátil es ideal para la configuración de tu oficina en casa. Diseño minimalista y atractivos colores de acabado mate crean un ambiente positivo donde quiera que estés.



Bandeja sobremesa.
Bandeja apilable

- 132140
- 132141
- 132142

Bandeja con organizador.
Bandeja formato A4 con estante adicional.

- 132123
- 132124
- 132125

Caja de almacenamiento portátil. Organizador de escritorio con diferentes compartimentos

- 960700
- 960701
- 960702

Buc de cajones. Dispone de 2 cajones de distintas medidas.

- 132126
- 132127
- 132128



2. LEITZ RECYCLE.

Respetuoso con el medio ambiente. Fabricado a partir de material reciclado, de alta calidad y larga duración. Huella de CO₂ mínima.

Bandejas.

- 132154 ■ Negro
- 132402 ■ Azul
- 132403 ■ Rojo
- 132404 ■ Verde



ECO FRIENDLY

Revisteros.

- 132155 ■ Negro
- 132405 ■ Azul
- 132406 ■ Rojo
- 132407 ■ Verde



ECO FRIENDLY

Papelera.
Capacidad 15 l.

- 960745 ■ Negro



ECO FRIENDLY

Buc 4 cajones.

- 961106 ■ Negro



ECO FRIENDLY

PAPELERÍA

Artículos sobremesa

archivo®
2000



1. ECOGREEN PASTEL.

Gama Sostenible Ecogreen fabricada con materias primas 100% recicladas y reciclables, certificadas según la normativa europea EUCERPLAST que garantiza la procedencia y el origen.

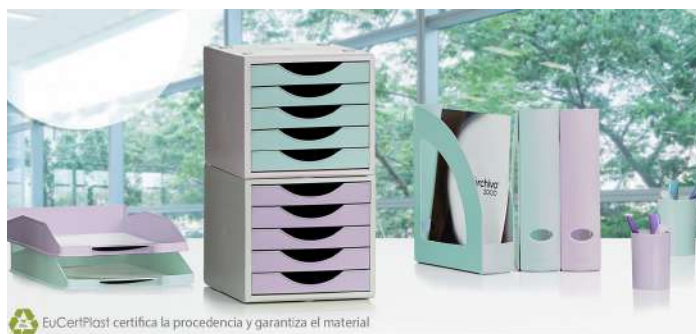

EuCertPlast certifica la procedencia y garantiza el material



Cubiletes.

- 132173
- 132174
- 132175



Revistero.

- 132165
- 132166
- 132167



Bandejas.

- 132162
- 132163
- 132164



Módulo.

- 960780
- 960781
- 960782

ECO
FRIENDLY

archivo®
2000



2. CONJUNTO DE MESA OPACO. Gama Sostenible Ecogreen fabricada en poliestireno con materias primas 100% recicladas y reciclables, certificadas según la normativa europea EUCERPLAST que garantiza la procedencia y el origen.



1 773110 Bandeja ■ Negro

1 773113 Bandeja ■ Azul

1 773111 Bandeja ■ Rojo

2 132408 Revistero ■ Negro

2 132409 Revistero ■ Azul

2 132410 Revistero ■ Rojo

3 850022 Portalápices ■ Negro

3 850021 Portalápices ■ Azul

3 850023 Portalápices ■ Rojo

4 960095 Módulo ■ Negro

4 960093 Módulo ■ Azul

4 960094 Módulo ■ Rojo

ECO
FRIENDLY

PAPELERAS
METÁLICAS
PAG. 309



archivo®
2000

1. POLIPROPILENO BRILLO. Papelera compacta apilable. Fabricada en polipropileno de alto brillo. Capacidad 14 l. Medidas: 31 x ø 28 cm.

960229 ■ Negro

960217 ■ Azul



Aro sujetabolsas

963005 ■ Negro



ECO
FRIENDLY



2. POLIPROPILENO OPACA. Papelera fabricada en polipropileno, muy resistente a los golpes y rayaduras. Fabricado 100% reciclado. Acabado brillante. Capacidad 18 l. Medidas: 31 x ø 29 cm

963001 ■ Negro

963002 ■ Rojo

963004 ■ Azul

963003 ■ Verde

GESTIÓN DE
RESIDUOS
PAG.
282-283



archivo®
2000

3. REJILLA. Fabricadas en poliestileno de baja densidad. Muy resistente a los golpes. Colores opacos. Capacidad 13 l. Medidas: 29,5 x ø 30 cm.

960234 ■ Negro

960233 ■ Gris



ECO
FRIENDLY



4. ECOGREEN PASTEL. Gama Sostenible Ecogreen fabricada con materias primas 100% recicladas y reciclables, certificadas según la normativa europea EUCERPLAST que garantiza la procedencia y el origen. Capacidad 18 l. Medidas 31 x ø 29 cm.

960783

960784

960785



ECO
FRIENDLY



5. POLIPROPILENO. Papelera sostenible fabricada en poliestireno 100% reciclado y reciclable. Alto brillo, gran calidad y resistencia. Capacidad 18 l. Medidas exteriores: 26 x 33,5 cm.

961002 ■ Negro

961105 □ Blanco

deli



6. METÁLICA. Fabricada en acero y estructura de rejilla. Color negro.

Ref.	Medidas	Capacidad
961103	28 x Ø 26,6 cm	12 l
961104	34,7 x Ø 29,5 cm	20 l

Pura inspiración

ilustración

manga

acuarela

dibujo

lettering

cómic

caligrafía

bellas artes

stamping

watercoloring

bullet journal

sketching



ESTUCHES ABT DUAL BRUSH

Rotuladores base agua doble punta pincel y fina. Ideales para lettering, watercoloring, bullet journal, dibujo de cómic, manga, stamping, bocetos, ¡y mucho más! En estuches de 6, 10, 12 y 18 colores.



SETS DE LETTERING

Todo lo necesario para iniciarse en el arte de las letras bonitas.

Incluye manual de instrucciones con recomendaciones y trucos para mezclar colores.



SETS WATERCOLORING

Todo el material necesario para crear trabajos de acuarela.

Incluye manual con instrucciones básicas, consejos y trucos para crear trabajos con temática floral y con tonos verdes.



BULLET JOURNAL

¡Un sinfín de posibilidades! Dibuja y crea todo lo que tu imaginación quiera con los rotuladores de colores **TWINTONE** y los fluorescentes **MONO EDGE**.

Ambos con doble punta: una más fina para los detalles y otra para trazos más gruesos.



ROTULADORES FUDENOSUKE

Ideales para caligrafía, los rotuladores tienen punta elástica y resistente que posibilita la variación de trazos, desde muy fino hasta ancho.



05

Afilalápices	159
Bolígrafos	130 - 131
Bolígrafos 4 colores	134 - 135
Bolígrafos borrables	140
Bolígrafos con peana	133
Bolígrafos retráctiles	132 - 133
Correctores	160 - 161
Escritura de calidad	164 - 165
Escritura técnica	163
Gomas de borrar	162
Lápices	158
Marcadores especiales	155
Marcadores fluorescentes	151 - 154
Marcadores permanentes	145 - 147
Marcadores pizarra blanca	148 - 150
Portaminas y minas	156 - 157
Rollers tinta gel	137 - 139
Rollers tinta líquida	136
Rotuladores punta de fibra	141 - 144



**ESCRITURA Y
CORRECCIÓN**



Cristal® UP

NUEVA
IMAGEN

SIMPLEMENTE ESENCIAL



1. CRISTAL. Bolígrafo en stick económico y resistente. Tinta base de aceite. Capuchón ventilado. Punta de 1 mm. Ancho de trazo: 0,4 mm.

120002 ■ Negro 120003 ■ Rojo
120001 ■ Azul 120004 ■ Verde

50 ud.



2. CRISTAL FINE. Bolígrafo punta fina con cuerpo color naranja. Tinta base de aceite. Punta de 0,8 mm. Ancho de trazo: 0,3 mm.

120015 ■ Negro 120017 ■ Rojo
120016 ■ Azul 120164 ■ Verde

50 ud.



3. CRISTAL SOFT. Bolígrafo de punta media con tinta base de aceite. Fácil deslizamiento, escritura más suave. Cuerpo transparente de color azul claro. Tapón y capuchón del color de la tinta.

120140 ■ Negro 120142 ■ Rojo
120141 ■ Azul

50 ud.



4. CRISTAL SHINE. Bolígrafo de diseño especial con el cuerpo dorado y plateado. Punta de 1 mm. Ancho de trazo 0,4 mm.

201254 Plata ■ Negro
201253 Oro ■ Azul



50 ud.



5. CRISTAL LARGE. Bolígrafo con cuerpo translúcido. Tinta de base de aceite. Punta de 1,6 mm. Ancho de trazo 0,6 mm. Tapón y capuchón del color de la tinta.

120025 ■ Negro 201571 ■ Rojo
120026 ■ Azul

50 ud.



6. CRISTAL METAL RENEW. Bolígrafo recargable de cuerpo metálico y 2 recambios fácilmente reemplazables gracias al botón de recarga rápida. Tinta de aceite. Capuchón ventilado. Punta de 1 mm.

201633 ■ Negro
201634 ■ Azul

10 ud.

RECARGABLE
INCLUYE 2 RECAMBIOS

BIC Te da más... ¡siempre!



dequa

1. BOLÍGRAFO CON CAPUCHÓN.

Bolígrafo con cuerpo transparente, punta metálica y capuchón con clip. Punta de 1 mm. Ancho de trazo de 0,4 mm.

- 780420 ■ Negro 780421 ■ Rojo
- 780419 ■ Azul 780422 ■ Verde

50 ud.



2. THINK. Bolígrafo con cuerpo transparente, punta redonda y capuchón con clip. Punta de 1 mm.

- 201692 ■ Negro 201693 ■ Rojo
- 201691 ■ Azul

12 ud.



3. EVERY. Bolígrafo con cuerpo triangular y translúcido, punta redonda y capuchón con clip. Punta de 0,7 mm.

- 201694 ■ Negro 201696 ■ Rojo
- 201695 ■ Azul

50 ud.



4. INKJOY 100. Cuerpo triangular y translúcido. Máxima suavidad y secado rápido. Punta de 1 mm.

- 201118 ■ Negro 201120 ■ Rojo
- 201119 ■ Azul

50 ud.



5. BPS. Bolígrafo de tinta de aceite con cuerpo transparente y cómodo agarre de caucho. Ancho de trazo 0,4 mm.

- 122760 ■ Negro 122762 ■ Rojo
- 122761 ■ Azul

12 ud.



9



dequa

1. RETRÁCTIL. Bolígrafo con cuerpo transparente y grip de goma para una escritura cómoda. Punta de 0,7 mm. Ancho de trazo de 0,4 mm.

780424 ■ Negro 780425 ■ Rojo
 780423 ■ Azul 780426 ■ Verde

12 ud.



deli

2. ARROW. Bolígrafo retráctil con cuerpo translúcido de escritura fluida. Agarre suave. Punta de 0,7mm.

201699 ■ Negro 201697 ■ Rojo
 201698 ■ Azul

12 ud.



deli

3. XTREAM. Bolígrafo retráctil con cuerpo translúcido y grip de goma. Escritura fluida. Punta de 0,7mm.

201701 ■ Negro
 201700 ■ Azul

12 ud.



BIC ATLANTIS®

4. ATLANTIS CLASSIC. Bolígrafo retráctil con tinta ultra suave. Cuerpo transparente y grip de goma para una escritura más cómoda. Punta de 1,2 mm. Ancho de trazo 0,7 mm.

201298 ■ Negro 201299 ■ Rojo
 200126 ■ Azul

12 ud.



MILAN®

5. P1 TOUCH. Bolígrafo retráctil con cuerpo de tacto suave y ligero del mismo color de la tinta. 1200 m de escritura. Punta 1 mm.

201180 ■ Negro 201182 ■ Rojo
 201179 ■ Azul 201181 ■ Verde

25 ud.



FABER-CASTELL

6. POLLY BALL URBAN. Bolígrafo de gel con forma triangular ergonómica con superficie antideslizante de tacto suave. Tinta azul. Trazo 0,5 mm.

201751 ■ Gris piedra 201752 ■ Azul cielo

5 ud.





1. XTREAM PRO. Bolígrafo retráctil con cuerpo transparente y grip de goma. Escritura extra suave. Punta de 0,7mm.

201703 ■ Negro

201704 ■ Azul

12 ud.



2. SUPER GRIP. Bolígrafo retráctil de tinta base de aceite para una estructura fluida de gel. Grip de caucho. Ancho de trazo 0,4 mm. Recargable.

122400 ■ Negro 122402 ■ Rojo

122401 ■ Azul 200667 ■ Verde

12 ud.



3. SUPER GRIP G. Bolígrafo retráctil de tinta base de aceite muy deslizante. Grip integrado en el cuerpo muy confortable. Nivel de tinta visible. Punta de bola 1,0 mm. Ancho de trazo 0,4 mm.

120144 ■ Negro 120145 ■ Rojo

120143 ■ Azul 120146 ■ Verde

12 ud.



4. INKJOY 100 RT. Forma triangular. Cuerpo transparente. Punta media 1 mm. Punta retráctil para mayor comodidad.

201231 ■ Negro 201233 ■ Rojo

201232 ■ Azul

20 ud.



5. ECOBALL Bolígrafo recargable con cuerpo de plástico reciclado recuperado de mares y océanos en un 86% . Punta de 1 mm. Ancho de trazo de 0,4 mm.

201643 ■ Negro 201641 ■ Rojo

201642 ■ Azul

10 ud.



6. DESK PEN. Bolígrafo con soporte con cuerpo opaco en acabado metálico. Base adhesiva. Tinta azul. Punta de 0,7 mm.

201705



7. CON PEANA.

Bolígrafo con soporte con cuerpo transparente y grip de goma. Base adhesiva. Tinta azul. Punta de 0,5 mm.

201706





4
Colours®



1 BOLÍGRAFO. 4 COLORES. ¡ESTRUCTURA TUS IDEAS!



1. CLASIC. 4 colores en un solo bolígrafo. Cuerpo de plástico de color azul. Punta de 1 mm. Ancho de trazo 0,4 mm.

200103

 12 ud.



2. FINE. 4 colores en uno con punta fina. Cuerpo de plástico naranja. Punta de 0,8 mm. Ancho de trazo 0,36 mm.

201296

 12 ud.



3. SHINE. El clásico 4 colores con cuerpo efecto metalizado. Colores surtidos. Punta de 1 mm. Ancho de trazo 0,4 mm.

201255

 12 ud.



4. SHINE GOLD. 4 colores en un solo bolígrafo con cuerpo metalizado dorado. Punta de 1 mm. Ancho de trazo 0,4 mm.

201604

 12 ud.



5. FLUO. Cuerpo de plástico flúor transparente. 3 colores de escritura negro, azul y rojo más color amarillo fluorescente. Punta de 1 mm. Ancho de trazo 0,4 mm.

201294

 12 ud.



6. MULTIFUNCIÓN 3+1. 3 colores de bolígrafo negro, azul y rojo y portaminas de 0,5 mm.

201295

 12 ud.



7. FUN. 4 colores en un solo bolígrafo. Cuerpo ancho y redondo en colores pastel. Tinta a base de aceite. Ancho de trazo 0,4 mm.

120147

 12 ud.

9

dequa

1. 4 COLORES. 4 colores en un solo bolígrafo con cuerpo de color blanco y agarre ergonómico. Punta de 0,7 mm. Ancho de trazo de 0,4 mm.

780430 ■ ■ ■ ■



2. SUPERGRIP 4 COLORES.

4 colores en un solo bolígrafo con cuerpo de plástico transparente. Recargable. Tinta de base de aceite. Punta de 1 mm. Ancho de trazo de 0,4 mm.

201650

12 ud.



Rollers tinta líquida



3. V BALL. Roller con punta de bola. Tinta líquida. Capuchón con clip metálico.

Trazo 0,5 mm	Trazo 0,7 mm
122050 ■ Negro	122060 ■ Negro
122051 ■ Azul	122061 ■ Azul
122052 ■ Rojo	122062 ■ Rojo
122053 ■ Verde	

12 ud.



4. V5 - V7. Punta de aguja. Tinta líquida soluble al agua. Escritura fluida.

Trazo 0,3 mm	Trazo 0,5 mm
122020 ■ Negro	122040 ■ Negro
122021 ■ Azul	122041 ■ Azul
122022 ■ Rojo	122042 ■ Rojo
122023 ■ Verde	122043 ■ Verde

12 ud.



5. THINK. Roller con punta de aguja tinta líquida. 1.100 m de escritura. Trazo 0,5 mm.

201716 ■ Negro

201717 ■ Azul

12 ud.

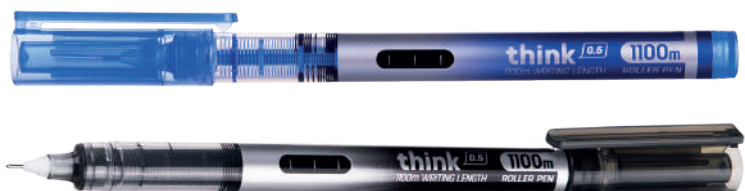

Rollers tinta líquida

9

**dequa**

1. ROLLER TINTA LÍQUIDA. Roller de tinta líquida. Cuerpo y capuchón de plástico con clip. Punta de 0,5 mm.

780428 ■ Negro 780429 ■ Rojo
780427 ■ Azul

12 ud.

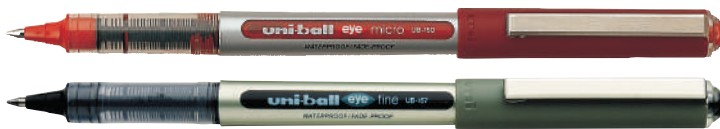
**uni-ball**

2. UB 150-157. Roller de tinta líquida resistente a la luz y al agua. Cuerpo y capuchón de plástico. Clip metálico.

Trazo 0,5 mm		Trazo 0,7 mm	
121000	■ Negro	121020	■ Negro
121001	■ Azul	121021	■ Azul
121002	■ Rojo	121022	■ Rojo
201093	■ Verde	200158	■ Verde

12 ud.

**deli**

3. THINK. Roller con punta de bola tinta líquida. Capuchón con clip metálico. Trazo 0,5 mm.

201719 ■ Negro
201718 ■ Azul

12 ud.



**ECO
FRIENDLY**

**uni-ball**

4. UB 150-157 OCEAN CARE.

Roller de tinta líquida resistente a la luz y al agua. No se decolora, resistente al agua. Fabricado con más del 75 % de plástico reciclado, el 10 % del cual proviene del océano.

Trazo 0,5 mm		Trazo 0,7 mm	
201758	■ Negro	201760	■ Negro
201759	■ Azul	201761	■ Azul

12 ud.

uni-ball

5. UBA 188 AIR. Roller de tinta líquida. Efecto pluma estilográfica. Ancho de trazo 0,7 mm.

201268 ■ Negro 201272 ■ Rojo
201269 ■ Azul

12 ud.



1. UPAL. Roller de tinta gel con punta redondeada con grip de goma. Capuchón con clip metálico. Trazo 1 mm.

- 201710 ■ Negro
- 201711 ■ Azul

12 ud.



2. DAILY ROLLER. Bolígrafo de tinta gel con cuerpo transparente, capuchón con clip y grip de goma. Trazo 0,5 mm.

- 201708 ■ Negro
- 201709 ■ Rojo
- 201707 ■ Azul

12 ud.



3. G-TEC-C4. Roller de tinta de gel con punta de aguja para una escritura fina y precisa. Ancho de trazo 0,2 mm.

- 122300 ■ Negro
- 122302 ■ Rojo
- 122301 ■ Azul
- 122303 ■ Verde

12 ud.



4. G1 METALLIC. Roller tinta de gel. Punta de bola. Trazo 0,4 mm.

- 122325 ■ Oro
- 122326 ■ Plata

12 ud.



5. UM153. Roller de tinta de gel con punta de acero inoxidable. Cuerpo y capuchón de plástico. Clip metálico. Trazo 1 mm.

- 120173 ■ Oro
- 120175 □ Blanco
- 120174 ■ Plata

12 ud.



6. SYNERGY POINT. Bolígrafo de gel retráctil con nueva punta perfecta para aquellos que presionan mucho al escribir. Tinta de secado inmediato y arranque rápido de la escritura. Trazo 0,5 mm. Recargable.

- | Bolígrafo | Recambio |
|----------------|----------------|
| 201754 ■ Negro | 202000 ■ Negro |
| 201753 ■ Azul | 201799 ■ Azul |
| 201755 ■ Rojo | 202001 ■ Rojo |

12 ud.



9

**dequa****1. ROLLER RETRÁCTIL.** Tinta de gel.

Cuerpo de plástico con agarre ergonómico. Punta de 1 mm.

780312 ■ Negro

780313 ■ Azul

12 ud.



2. GEL OCITY. Roller retráctil de tinta de gel pigmentada para una escritura suave. Agarre ergonómico de caucho para mayor comodidad. Punta media.

201342 ■ Negro 201344 ■ Rojo

201343 ■ Azul

12 ud.

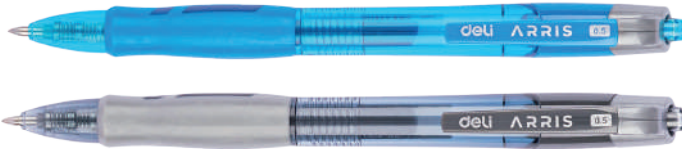

3. ARRIS. Bolígrafo de gel retráctil ultrasuave con cuerpo translúcido y grip de goma y forma ergonómica. Punta 0,5mm.

201715 ■ Negro

201714 ■ Azul

12 ud.

uni-ball

4. SIGNO 207. Roller de gel retráctil con cuerpo de plástico, clip y agarre ergonómico. Punta de 0,7 mm. Ancho de trazo 0,4 mm.

201572 ■ Negro 201574 ■ Rojo

201573 ■ Azul 201569 ■ Verde

12 ud.



5. GEL OCITY QUICK DRY. Bolígrafo de gel retráctil de escritura suave y secado ultrarápido. Cuerpo totalmente de goma para una escritura cómoda. Ancho de trazo 0,3 mm.

201393 ■ Negro 201395 ■ Rojo

201394 ■ Azul

12 ud.



6. G2. Roller retráctil de tinta de gel con empuñadura de caucho. Trazo 0,4 mm.

Roller		Recambio	
122770	■ Negro	200652	■ Negro
122771	■ Azul	200651	■ Azul
122772	■ Rojo	200653	■ Rojo
200629	■ Verde		

12 ud.



9

dequa

1. RETRÁCTIL ECO. Roller retráctil de tinta de gel. Cuerpo fabricado a partir de botellas de plástico en un 89% con agarre ergonómico. Punta de 1 mm.

780321 ■ Negro 780322 ■ Rojo
780320 ■ Azul  12 ud.

**ECO FRIENDLY**

2. B2P BEGREEN. Cuerpo 89% reciclado, fabricado a partir de botellas de plástico. Retráctil. Punta de 0,7 mm. Recargable.

200611 ■ Negro 200612 ■ Rojo
200610 ■ Azul 200613 ■ Verde

 10 ud.

**ECO FRIENDLY****uni-ball**

3. ONE UMN-S. Bolígrafo de gel retráctil de agarre suave y cómodo. Escritura ultra fluida. Con clip de papel. Punta de acero inoxidable de 0,7 mm.

201756 ■ Negro
201757 ■ Azul

 12 ud.

**uni-ball**

4. JETSTREAM SPORT. Tinta híbrida exclusiva que combina las ventajas de la rapidez de la tinta líquida y la suavidad de la tinta gel. Resistente al agua y la luz. Ideal para personas zurdas. Bola de 1 mm.

200152 ■ Negro 200154 ■ Rojo
200153 ■ Azul

 12 ud.

**Sharpie**

5. GEL SHARPIE. Roller de tinta de gel retráctil. Empuñadura contorneada para una escritura fácil, cuerpo de caucho en negro mate. Punta de 0,7 mm.

201583 ■ Negro 201585 ■ Rojo
201584 ■ Azul

 12 ud.

**uni-ball**

6. JETSTREAM. Tinta híbrida exclusiva que combina las ventajas de la rapidez de la tinta líquida y la suavidad de la tinta gel. Resistente al agua y la luz. Ideal para personas zurdas. Bola de 1 mm.

201095 ■ Negro 201097 ■ Rojo
201096 ■ Azul

 12 ud.



Bolígrafos borrables

1. FRIXION BALL. La tinta desaparece con un sistema único de fricción. No mancha ni daña el papel. No deja restos. Punta de bola y grip de caucho. Ancho de bola 0,7 mm. Trazo 0,4 mm. Recargable.

Bolígrafo		Pack 3 Recambios	
121010	■ Negro	201289	■ Negro
121011	■ Azul	201288	■ Azul
121012	■ Rojo	201290	■ Rojo
200616	■ Verde	201640	■ Verde

12 ud.

12 ud.



2. FRIXION CLICKER. La tinta desaparece con un sistema único de fricción. No mancha ni daña el papel. No deja restos. Retráctil. Ancho bola: 0,7 mm. Trazo 0,4 mm. Recargable. Mismo recambio que FriXion Ball.

201123	■ Negro	120158	■ Azul claro
201124	■ Azul	120159	■ Rosa
201125	■ Rojo	120160	■ Violeta
201355	■ Verde		

12 ud.



3. FRIXION POINT. La tinta desaparece con un sistema único de fricción. No mancha ni daña el papel. No deja restos. Punta de aguja de 0,5 mm. Ancho de trazo 0,25 mm. Recargable.

201121	■ Negro	201122	■ Azul
--------	---------	--------	--------

12 ud.

**uni-ball**

4. ERASABLE GEL UF - 220. Bolígrafo de gel borrable con dos gomas que facilitan el borrado. Tinta termosensible. Cuerpo de plástico con capuchón y clip. Punta 0,7 mm.

201565	■ Negro	201567	■ Rojo
201566	■ Azul		

12 ud.



5. GELOCITY ILLUSION. Bolígrafo de gel de tinta borrable termosensible. Cuerpo translúcido decorado y grip de caucho. Punta 0,7mm.

Bolígrafo		Pack 3 Recambios	
201383	■ Negro	201453	■ Negro
201382	■ Azul	201452	■ Azul
201384	■ Rojo	201454	■ Rojo

12 ud.

12 ud.



1. EDDING 1200. Rotulador para escribir, dibujar, bocetar y anotar. Punta resistente. Tinta a base de agua. Amplia gama de colores. Grosor de trazo: 1 mm.

203110	■ Negro	200274	■ Verde claro
203112	■ Azul	200277	■ Verde oliva
203111	■ Rojo	200276	■ Turquesa
203113	■ Verde	201405	■ Azul claro
200267	■ Amarillo	201408	■ Magenta
200270	■ Violeta	201407	■ Carmín
200271	■ Rosa	201406	■ Gris
200268	■ Naranja		

10 ud.



200273 Estuche metálico 10 colores
201279 Estuche metálico 20 colores



2. EDDING 1200 METALLIC. Colores metálicos. Trazo 1 a 3 mm.

201281	■ Oro	201410	■ Azul
201280	■ Plata	201411	■ Verde
201409	■ Rojo	201412	■ Violeta

10 ud.



3. EDDING 1200 FLUORESCENTE Colores fluorescentes. Trazo 2 mm.

203115	■ Amarillo	203117	■ Naranja
203116	■ Verde	203118	■ Rosa

10 ud.



4. EDDING 1300. Punta gruesa. Trazo 3 mm.

203210	■ Negro	203212	■ Azul
203211	■ Rojo	203213	■ Verde

10 ud.

201413 Estuche metálico 10 colores
201414 Estuche metálico 20 colores



5. NORIS 326. Rotulador con punta de fibra, tinta base de agua, punta resistente a la presión y capuchón ventilado. Tinta antisecado. Trazo 1 mm.

200537	■ Negro	200534	■ Azul
200538	■ Rojo	200541	■ Verde

10 ud.



ECO FRIENDLY

ESCRITURA Y CORRECCIÓN

Rotuladores punta de fibra

STABILO

1. POINT 88. Diseño hexagonal a rayas blancas. Punta de fibra con refuerzo metálico. Apto para uso con reglas y plantillas. Ancho de trazo: 0,4 mm.



200073		Amarillo	200086		Lila	200068		Verde	201396		Rosa neón
206100		Azul	200087		Lila claro	200063		Verde hielo	201464		Rojo neón
200085		Azul celeste	200078		Naranja	200069		Verde hoja	201465		Azul neón
201463		Azul hielo	206097		Negro	200067		Verde manzana	201466		Naranja neón
200064		Azul noche	206098		Rojo	200077		Verde pino	201467		Verde neón
200066		Azul ultramar	200084		Rosa	200079		Violeta		10 ud.	
200075		Carmesí	200076		Turquesa	201266		Amarillo neón			



Estuche Zebrui . Caja de plástico ovalada con tapa transparente. Rotulador trazo 0,4 mm. Contiene 20 unidades, colores surtidos.

206110



Estuche Zebrui Neón .
15 colores estándar + 5 colores neón.

201458



Estuche Color Parade. Rotulador trazo 0,4 mm. Contiene 20 colores surtidos.

200094



201680 6 colores

201681 6 colores neón

200093 10 colores

201457 8 colores pastel

201456 10 colores estándar + 5 colores pastel

201635 18 colores



STABILO

2. PEN 68. Rotulador con punta de fibra e intensos colores para trazos fuertes. Pigmentos con gran brillo y luminosidad. Acuarelable. Ancho de trazo 1 mm. Tinta al agua.



20 colores clásicos

201260



Antracita rosa

201636



Antracita azul

201637



RollerSet Arty 25 colores

201581



8 colores pastel

201462



Rotuladores punta de fibra



deli

1. PUNTA PINCEL. Rotulador punta de pincel con forma triangular de dibujo suave. Tinta de colores brillantes y lavable para un uso limpio. Punta ancho de línea 1.0 - 8.0 mm. Caja 12 ud.

310498



Tombow

3. MONOTWIN DOBLE PUNTA. Rotulador permanente con doble punta fina (0,4 mm) y gruesa (0,8 mm). Perfecto para etiquetar, marcar y dibujar contornos, bocetos y apuntes de dibujo. Tinta base aceite impermeable, no precisa tiempo de espera para colorear, se puede pintar encima al instante sin emborronar.

201771 ■ Negro

201772 ■ Azul

10 ud.



deli

5. DOBLE PUNTA FINA + PINCEL Rotulador doble punta, fina para dibujar y de pincel para colorear grandes superficies. Colores brillantes.

310499 Caja 12 ud.

310500 Caja 24 ud.



Tombow

2. ROTULADORES DOBLE PUNTA. Rotuladores con doble punta especiales para caligrafía y lettering. Tintas y pigmentos no tóxicos, están libres de ácidos y son completamente inodoros.

201539 6 colores primarios 201627 6 colores vintage

201626 12 colores primarios 201657 6 colores pastel



deli

4. DOBLE PUNTA CÓNICA + BISELADA. Maletín de rotuladores doble punta cónica (1 mm) y biselada (7 mm). Tinta base de alcohol de secado rápido. Fácil de mezclar y combinar colores.

310504 30 ud. 310502 60 ud.

310503 40 ud. 310501 80 ud.



Tombow

6. SETS DE LETTERING. Sets con todo lo necesario para iniciarse en el lettering. Lápiz para crear bocetos, rotulador permanente para perfilar y dibujar, rotuladores de dos puntas, etc. Incluye pequeño manual con algunos consejos.

201468 Set Beginner

201469 Set Advanced

ESCRITURA Y CORRECCIÓN

Rotuladores punta de fibra



1. INTENSITY FINE. Rotulador de punta fina metálica a base de agua. Ideal para una escritura fina, dibujar y colorear. Punta 0,8 mm.

201398	■ Negro	201397	■ Verde
201399	■ Azul	201402	■ Rosa
201400	■ Rojo	201403	■ Púrpura

10 ud.



2. FLAIR NYLON. Rotulador de punta de nylon dura con tinta especial antiemborroneamiento a base de agua que no deja ácido en el papel. Cuerpo de plástico con clip metálico. Trazo: 1,1 mm.

201554	■ Negro	201556	■ Rojo
201555	■ Azul		

12 ud.



3. TRIPLUS FINELINER. Rotulador con cuerpo triangular. Tinta anticada. Punta revestida de metal. Ancho de trazo: 0,3 mm. Estuche 10 ud. colores surtidos.

200495

12 ud.



4. SIGN PEN. Rotulador con punta de fibra suave y resistente. Punta 2,00 mm. Trazo 0,6 mm.

205000	■ Negro	205002	■ Rojo
205001	■ Azul		

12 ud.



ECO FRIENDLY

5. ECOLINE 21. Marcador cuyo 90% del total de plástico utilizado procede de material reciclado. Filtro realizado con fibras de material reciclado. Rellenable. Punta cónica. Trazo: 1,5-3 mm.

201218	■ Negro	201220	■ Azul
201219	■ Rojo	201221	■ Verde

10 ud.



ECO FRIENDLY

6. ECOLINE 25. Marcador cuyo 90% del total de plástico utilizado procede de material reciclado. Filtro realizado con fibras de material reciclado. Rellenable. Trazo 1 mm.

201773	■ Negro	201775	■ Azul
201774	■ Rojo	201776	■ Verde

10 ud.



1. LUMOCOLOR. Rotulador universal para transparencias y casi todas las superficies, incluso CD's - DVD's. Tinta antisecado, pueden permanecer destapados durante varios días sin secarse. (ISO 554). Carcasa fabricada con un 97% de plástico reciclado (cuerpo, capuchón y embellecedor) según ISO 14201.



Estuche 8 colores: negro, azul, rojo, verde, naranja, marrón, amarillo y violeta.

206238 Punta Fina
206239 Punta Media



**ECO
FRIENDLY**



Punta S Superfina 0,4 mm.

206240 ■ Negro
206241 ■ Azul
206242 ■ Rojo
206243 ■ Verde



Punta F Fina 0,6 mm.

206245 ■ Negro
206246 ■ Azul
206247 ■ Rojo
206248 ■ Verde



Punta M Media 0,9 mm.

206250 ■ Negro
206251 ■ Azul
206252 ■ Rojo
206253 ■ Verde

10 ud.



2. LUMOCOLOR DUO. Rotulador permanente de doble punta para escribir y marcar. Tinta antisecado. Punta fina de 0,6 mm.

206270 ■ Negro
206271 ■ Azul
206273 ■ Rojo

10 ud.



3. LUMOCOLOR MARKET. Marcador permanente para casi todas las superficies, tinta de base de alcohol, sin disolventes tóxicos, sin olor y recargable con cargador permanent marker. Punta redonda 2 mm.

200575 ■ Negro 200569 ■ Rojo
200570 ■ Azul 200572 ■ Verde

10 ud.

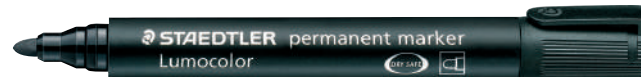
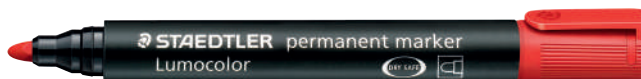
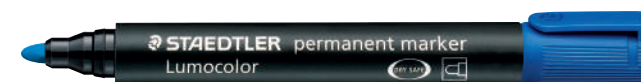

4. CERAS LUMOCOLOR. Crayones de cera hexagonales, especiales para marcar sobre cualquier superficie, también sobre metal y madera mojada, resistentes al borrado y al agua. 113 mm de largo x 12 mm diámetro.

201304 ■ Negro 201301 ■ Amarillo
201303 ■ Azul 201300 □ Blanco
201302 ■ Rojo

12 ud.



ESCRITURA Y CORRECCIÓN

Marcadores permanentes



Marcadores permanentes de máxima calidad. Para marcar y rotular casi todo tipo de superficies: metal, vidrio, plástico, etc. Tinta permanente casi sin olor de secado rápido y resistente al agua, al roce y a la acción de la luz. Rellenable. Cuerpo de aluminio.



1. EDDING 3000. Punta cónica. Trazo 1,5-3 mm.

203360	■ Negro	200356	■ Naranja
203361	■ Azul	200358	■ Violeta
203362	■ Rojo	200357	■ Marrón
203363	■ Verde	201418	■ Rosa
200355	■ Amarillo	201419	■ Azul claro

10 ud.



2. EDDING 3300. Punta biselada. Trazo 1-5 mm.

203365	■ Negro	203367	■ Rojo
203366	■ Azul	203368	■ Verde

10 ud.



3. EDDING 300. Punta cónica. Trazo 1,5-3 mm.

201415	■ Negro	201416	■ Rojo
201417	■ Azul		

10 ud.



4. EDDING 500. Punta biselada. Trazo 2-7 mm.

203340	■ Negro	203342	■ Rojo
203341	■ Azul	203343	■ Verde

10 ud.



5. EDDING 550. Punta cónica. Trazo 3-4 mm.

201284	■ Negro	201286	■ Azul
201285	■ Rojo	201287	■ Verde

10 ud.



6. EDDING 800. Punta biselada. Trazo 4-12 mm.

203350	■ Negro	203353	■ Verde
203351	■ Azul	201420	■ Amarillo
203352	■ Rojo		

5 ud.

7. EDDING 780. Efecto lacado. Trazo 0,8 mm.

203520	■ Oro	203522	□ Blanco
203521	■ Plata	201421	■ Negro
201324	■ Bronce		

10 ud.

8. EDDING 750. Punta cónica. Trazo 2-4 mm.

203500	■ Oro	201427	■ Rojo
203501	■ Plata	201428	■ Azul
201326	■ Cobre	201429	■ Verde
203502	□ Blanco	201430	■ Amarillo
201426	■ Negro	201431	■ Violeta

10 ud.

9. EDDING 751. Punta cónica. Trazo 1-2 mm.

203510	■ Oro	201422	■ Negro
203511	■ Plata	201423	■ Rojo
201325	■ Cobre	201424	■ Azul
203512	□ Blanco	201425	■ Verde

10 ud.



dequa

1. DEQUA. Marcador permanente. Punta cónica. Tinta resistente al agua. Cuerpo de plástico. Trazo 1,5 - 3 mm.

780346 ■ Negro

12 ud.



2. MARKING 2000. Tinta con base de alcohol, no tóxico. Larga duración, tinta resistente a la luz. Escribe en la mayoría de superficies. Fabricado con un 51% de material reciclado. Ancho de trazo 1,7 mm.

200116 ■ Negro 200115 ■ Azul
200114 ■ Rojo 200113 ■ Verde

12 ud.



ECO FRIENDLY



3. SCA 100. Punta cónica de fibra para marcar y rotular casi todo tipo de superficies, metal, vidrio y plástico incluidos. Puede permanecer varias horas destapado sin dañar la calidad de la tinta. Resistente al roce. Base de alcohol libre de Xileno. Trazo 1 mm.

201432 ■ Negro 201433 ■ Azul
201434 ■ Rojo 201435 ■ Verde

12 ud.



4. EVERY. Punta cónica. Apto en gran variedad de superficies. Trazo 1,5 mm.

201733 ■ Negro 201731 ■ Rojo
201732 ■ Azul

12 ud.



5. RETRÁCTIL. Con mecanismo de pulsador retráctil. Punta redonda. Con innovador cierre hermético incorporado en el clip que evita que la tinta se seque. Trazo de 1,5 - 3 mm. Recargable.

201444 ■ Negro

10 ud.



9



dequa

1. DEQUA. Marcador para pizarra de punta cónica. Trazo 1,5 - 3 mm.

780323 ■ Negro 780325 ■ Rojo
 780324 ■ Azul 780326 ■ Verde

12 ud.



BIC Velleda

2. VELLEDA 1741. Tinta a base de acetona. Punta cónica. Trazo 1,4 mm. Menor tiempo de secado.

200057 ■ Negro 200059 ■ Rojo
 200058 ■ Azul 200060 ■ Verde

12 ud.

201278 Estuche 8 colores surtidos



BIC Velleda

3. VELLEDA 1701. Tinta a base de alcohol. Mínimo olor. Punta cónica. Trazo 1,3 mm.

200061 ■ Negro 200062 ■ Rojo
 200070 ■ Azul 200071 ■ Verde

12 ud.

BIC Velleda

4. VELLEDA 1751 ECOLUTIONS. Punta biselada. Mínimo olor. Fabricado con un 51% de materiales reciclados. Trazo 3,7-5,5 mm.

200072 ■ Negro 200080 ■ Rojo
 200081 ■ Azul 200082 ■ Verde

12 ud.

edding



5. EDDING 660. Punta redonda. Tinta pigmentada casi sin olor. Puede permanecer destapado durante varios días sin secarse. Borrable en seco de casi todas las superficies no porosas como cristal, melamina o esmalte. Rellenable. Grosor de trazo: 1,5-3 mm.

201137 ■ Negro 201139 ■ Rojo
 201138 ■ Azul 201140 ■ Verde

10 ud.

201198 Estuche 4 colores surtidos



1. THINK. Marcador pizarra blanca punta redondeada. Mínimo olor. No tóxico. Fácil de limpiar. Trazo 2 mm.

- | | | | |
|--------|---------|--------|---------|
| 201734 | ■ Negro | 201736 | ■ Rojo |
| 201735 | ■ Azul | 201737 | ■ Verde |

12 ud.



2. LUMOCOLOR 351. Marcador para pizarras blancas, borrable en seco sobre superficies esmaltadas como porcelana y vidrio, sin olor, tinta base alcohol, recargable. Punta redonda 2 mm .

- | | | | |
|--------|---------|--------|---------|
| 201440 | ■ Negro | 201437 | ■ Rojo |
| 201438 | ■ Azul | 201439 | ■ Verde |

10 ud.

201647 Estuche 6 colores surtidos



uni-ball

3. PWB 202 UNI-BALL. Marcador para pizarras blancas. Punta cónica con tinta de base de aceite. Cuerpo de plástico. Trazo 1,8 - 2,2 mm.

- | | | | |
|--------|---------|--------|---------|
| 201576 | ■ Negro | 201577 | ■ Rojo |
| 201575 | ■ Azul | 201570 | ■ Verde |

12 ud.



4. VELLEDA LIQUID INK POCKET. Tinta líquida de base de alcohol, tecnología tinta líquida. Escribe más y es más fácil de borrar. Baja intensidad de olor. Cuerpo plástico. Punta cónica media. Trazo 2,2 mm.

- | | | | |
|--------|---------|--------|---------|
| 201141 | ■ Negro | 201143 | ■ Rojo |
| 201142 | ■ Azul | 201144 | ■ Verde |

12 ud.



5. EDDING 4095 CHALK MARKER. Para pizarras y vidrio. Escribe, decora y adorna ventanas, vidrio y todo tipo de superficies no porosas. Se borra con un paño húmedo de casi todas las superficies no porosas. Tinta supercubriente. Se activa mediante sistema de bombeo. Grosor de trazo 2-3 mm.

- | | | | |
|--------|----------|--------|-----------------|
| 201209 | ■ Negro | 201213 | ■ Verde claro |
| 201211 | ■ Azul | 201215 | ■ Amarillo neón |
| 201210 | ■ Rojo | 201216 | ■ Naranja neón |
| 201212 | ■ Verde | 201217 | ■ Rosa neón |
| 201214 | □ Blanco | | |

10 ud.



Marcadores pizarra

9



dequa

1. RECARGABLE DEQUA. Marcador recargable. Una opción más sostenible. Punta cónica. Trazo 1,5 - 3 mm.

Marcador	Recambio
780327 ■ Negro	780331 ■ Negro
780328 ■ Azul	780332 ■ Azul
780329 ■ Rojo	780333 ■ Rojo
780330 ■ Verde	780334 ■ Verde

12 ud.



ECO FRIENDLY



2. VBOARD MASTER. Rotulador fabricado realizado con materiales reciclados. Punta de fibra cónica. Colores extraordinariamente brillantes. Recargable mediante cartucho.

Marcador	Recambio
201098 ■ Negro	200661 ■ Negro
200697 ■ Azul	200660 ■ Azul
200698 ■ Rojo	200662 ■ Rojo
201100 ■ Verde	201102 ■ Verde
201099 ■ Naranja	201101 ■ Naranja

10 ud.

12 ud.



ECO FRIENDLY

3. VBOARD S. Rotulador para pizarra, más estrecho que el V Board Master, realizado con materiales reciclados en un 80%. Punta de fibra cónica. Nivel de tinta visible. Colores extraordinariamente brillantes. Recargable mediante cartucho.

Marcador	Recambio
201786 ■ Negro	202002 ■ Negro
201787 ■ Azul	202003 ■ Azul
201788 ■ Rojo	202004 ■ Rojo

10 ud.

12 ud.



ECO FRIENDLY

4. ECOLINE 28. Marcador cuyo 90% del total de plástico utilizado procede de material reciclado. Filtro realizado con fibras de material reciclado. Puede permanecer destapado durante varios días sin secarse. Punta redonda, capuchón y zona de agarre. Rellenable. Trazo: 1,5 - 3 mm.

201777 ■ Negro	201779 ■ Azul
201778 ■ Rojo	201780 ■ Verde

10 ud.



ECO FRIENDLY

5. MARK DRY. Lápiz de color con mina especial para pizarras blancas y rotafolios. De alta opacidad y con intensidad de color. Se puede lavar en seco. No se seca.

201784 ■ Negro	201782 ■ Azul
201781 ■ Rojo	201783 ■ Verde

201785 Estuche 4 colores (incluye paño de limpieza y sacapuntas). 5 ud.



9

dequa

1. FLUORESCENTES. Punta biselada. Trazo 1 - 4 mm.

- | | | | |
|--------|--|--------|--|
| 780340 | | 780339 | |
| 780338 | | 780336 | |
| 780337 | | | |
- 10 ud.
- 780335 Blister 4 colores



2. TEXTSURFER CLASSIC. Tinta universal. Recargable. No emborrona las fotocopias, las impresiones inkjet ni los escritos a mano. Los colores violeta y turquesa se ven en las fotocopias. Punta biselada 1-5 mm.

- | | | | |
|--------|--|--------|--|
| 200201 | | 200207 | |
| 200206 | | 200208 | |
| 200204 | | 201474 | |
| 200205 | | 201770 | |
| 200202 | | | |

10 ud.

202007 Estuche 3+1 gratis



FABER-CASTELL

3. TEXTLINER 48. Para papel normal y especial. Respetuoso con el medio ambiente: tinta a base de agua que se recarga fácilmente con el Textliner Automatic refill. Punta biselada en 3 grosores de trazo: 5 mm, 2 mm y 1 mm.

- | | | | |
|--------|--|--------|--|
| 200347 | | 200351 | |
| 200352 | | 200350 | |
| 200348 | | 200349 | |

10 ud.

201764 Estuche 4 colores



deli

4. ACCENT. Secado rápido y resistente a la decoloración. No tóxico.

- | | | | |
|--------|--|--------|--|
| 201725 | | 201720 | |
| 201723 | | 201721 | |
| 201722 | | 201724 | |

10 ud.

201726 Estuche 4 colores



ESCRITURA Y CORRECCIÓN

Marcadores fluorescentes



STABILO

1. BOSS. Fluorescente original con tinta base de agua universal. Recargable. 2 anchos de trazo: 2 y 5 mm.

206001		Amarillo	200029		Rojo	200028	Estuche 4 unidades	201682		Verde barro	201689	Estuche 4 colores
206003		Verde	200047		Turquesa	201500	Estuche 6 unidades	201683		Verde tierra	201690	Estuche 6 colores
206005		Naranja	200048		Lavanda	200056	Estuche 8 unidades	201684		Ocre oscuro		
206002		Azul	200049		Lila	201564	Estuche 15 unidades	201685		Siena		
206006		Rosa				201562	Estuche 23 unidades	201686		Beige		

10 ud.



STABILO

2. SWING COOL. Punta biselada. Tinta a base de agua con tecnología antisecado de 4 horas. Trazo 1 - 4 mm.

201596		Amarillo	201603		Naranja
201597		Verde	201602		Lavanda

10 ud.

201658 Estuche 6 colores

201663 Estuche 8 colores



FABER-CASTELL

4. TEXTLINER METALLIC. Marcador efecto metálico para toda clase de papel. Tinta a base de agua. Punta biselada.

201510		Rosa	201512		Plata
201511		Oro	201513		Rubi

10 ud.

201552 Estuche 4 colores



FABER-CASTELL

3. TEXTLINER 38. Para papel normal y especial. Tinta a base de agua. Colores superfluorescentes. Punta biselada en dos trazos: fino y grueso. Cuerpo translúcido.

201305		Amarillo	201309		Violeta
201306		Naranja	201310		Azul
201307		Rojo	201311		Verde
201308		Rosa			

10 ud.



FABER-CASTELL

5. TEXTLINER 46. Tinta base de agua. Punta biselada.

201763 Estuche 16 colores

201762 Estuche 24 colores

Marcadores fluorescentes pastel

9

dequa

1. DEQUA PASTEL. Punta biselada. Trazo 1 - 4 mm.

- 780342 ■ Rosa
- 780343 ■ Naranja
- 780344 ■ Azul
- 780345 ■ Lila

10 ud.

780341 Blister 4 colores



STABILO



2. BOSS PASTEL. El clásico Boss ahora en sutiles colores pastel.

- | | | |
|---|---|---|
| 201345 ■ Amarillo cremoso | 201549 ■ Azul nublado | 201442 ■ ■ ■ ■ Estuche 4 colores |
| 201346 ■ Melocotón sedoso | 201550 ■ Rosa cerezo en flor | 201501 ■ ■ ■ ■ Estuche 4 colores |
| 201347 ■ Rubor rosa | 201551 ■ Coral meloso | 201563 ■ ■ ■ ■ Estuche 4 colores |
| 201348 ■ Brisa violeta | 201558 ■ Naranja pálido | 201443 ■ ■ ■ ■ ■ ■ Estuche 6 colores |
| 201349 ■ Toque de turquesa | 201559 ■ Azul ventoso | 201502 ■ ■ ■ ■ ■ ■ ■ ■ Estuche 8 colores |
| 201350 ■ Pizca de menta | 201560 ■ Fucsia helado | 201557 ■ ■ ■ ■ ■ ■ ■ ■ ■ ■ ■ ■ Estuche 15 colores |
| 201548 ■ Chispa de lima | 201561 ■ Gris polvoriento | |

10 ud.



STABILO



3. SWING COOL PASTEL. Marcador fluorescente pastel de punta biselada. Tinta a base de agua con tecnología antisecado de 4 horas. Trazo 1 - 4 mm.

- | | | |
|---|---|---|
| 201621 ■ ■ ■ ■ Estuche 4 unidades | 201593 ■ Amarillo cremoso | 201594 ■ Rosa cerezo en flor |
| 201622 ■ ■ ■ ■ Estuche 4 unidades | 201589 ■ Melocotón sedoso | 201586 ■ Azul nublado |
| 201623 ■ ■ ■ ■ ■ ■ Estuche 6 unidades | 201588 ■ Pizca de menta | 201592 ■ Coral meloso |
| 201624 ■ ■ ■ ■ ■ ■ ■ ■ Estuche 8 unidades | 201590 ■ Rubor rosa | 201598 ■ Azul ventoso |
| | 201587 ■ Toque de turquesa | 201599 ■ Naranja pálido |
| | 201595 ■ Brisa violeta | 201600 ■ Fucsia helado |
| | 201591 ■ Chispa de lima | 201601 ■ Gris polvoriento |

deli

4. MACARON. Punta biselada. Tinta secado rápido. Trazo 1 mm.

- 201727 ■ Amarillo
- 201729 ■ Verde
- 201728 ■ Naranja
- 201730 ■ Rosa

12 ud.



9



Gramma eco friendly



ECO FRIENDLY



dequa

1. FLUORESCENTE ECO. Punta biselada eco. Fabricado con plástico 75% reciclado. Trazo 1 - 5 mm.

780314 Amarillo 780317 Naranja
780315 Verde 780316 Rosa

12 ud.



ECO FRIENDLY



ECO FRIENDLY

edding
EcoLine

2. ECOLINE 24. El 90% del total de plástico utilizado procede de material reciclado. Filtro realizado con fibras de material reciclado. Punta biselada, tinta a base de agua. Rellenable. Trazo: 2 - 5 mm.

201765 Amarillo 201768 Azul claro
201766 Naranja 201769 Verde claro
201767 Rosa

10 ud.

202009 Estuche 4 colores

STABILO

3. GREEN BOSS. Fabricado con un 98% de plástico reciclado. Tinta a base de agua con tecnología antisecco de 4 horas. Recargable. Trazo: 2 - 5 mm. Estuche 4 colores.

202012

PILOT

4. V LIQUID LIGHT. Tinta líquida, no se seca. Cuerpo transparente para ver el nivel de la tinta disponible. Trazo 3 mm.

205020 Amarillo 205024 Azul
205021 Verde 205023 Rosa
205022 Naranja 12 ud.

STABILO

5. LUMINATOR. Tinta líquida. Trazo constante y uniforme. Agarre ergonómico. Visualización del nivel de tinta. Gran capacidad.

206060 Amarillo 206063 Azul
206061 Verde 206065 Rosa
206064 Naranja 206062 Rojo

5 ud.





1. POSCA PC 5. Marcador de pintura no permanente con trazo de 1,8 - 2,5 mm. Tinta pigmentada base al agua. Pinta sobre cualquier superficie. Inodora y resistente a la luz. No tóxico.

- | | |
|---------------------|-------------------|
| 200129 ■ Negro | 201242 ■ Verde |
| 200130 ■ Azul | 201531 ■ Amarillo |
| 201530 ■ Azul claro | 201243 □ Blanco |
| 200132 ■ Rojo | 6 ud. |



2. POSCA PC 8K. Marcador de pintura no permanente con trazo de 8 mm. Tinta pigmentada a base de agua. Pinta sobre cualquier superficie. Inodora y resistente a la luz. No tóxico.

- | | |
|--------------------------|-------------------|
| 201532 ■ Negro | 201536 ■ Verde |
| 201533 ■ Azul | 201537 ■ Amarillo |
| 201534 ■ Azul claro | 201538 □ Blanco |
| 201535 ■ Rojo | 6 ud. |
| 340510 Estuche 8 colores | |



3. MULTIMARK 1513. Rotulador técnico con goma de borrar especial. Sirve para superficies lisas incluyendo CD's. Trazo 0,6 mm.

- | | |
|----------------|---------------|
| 203550 ■ Negro | 203552 ■ Rojo |
| 203551 ■ Azul | |

10 ud.



4. PERMAWASH. Tinta base de agua permanente. Especial para escribir en tela, ropa o calzado. Color negro. Ancho de trazo 0,9 mm.

122695

12 ud.



PARA FIJAR LA TINTA EN LA PRENDA DEBE PLANCHARSE 1 MINUTO A 160°



5. EDDING 4500 TEXTIL. Marcador para ropa de punta cónica. Tinta a base de agua de olor neutro. Resistente al lavado hasta 60°. Trazo 2-3 mm.

- | | |
|----------------|----------------|
| 200381 ■ Negro | 201148 ■ Azul |
| 201109 ■ Rojo | 201149 ■ Verde |

10 ud.



Tinta para marcadores



6. PERMANENTES. Para rellenar los marcadores permanentes recargables edding.

- | | |
|----------------|----------------|
| 30 ml | 100 ml |
| 203460 ■ Negro | 203470 ■ Negro |
| 200435 ■ Rojo | 200433 ■ Rojo |



7. PIZARRA BLANCA.

Rellena de forma limpia y sencilla casi todos los marcadores edding para pizarras blancas.

- | | | |
|-------|----------------|----------------|
| 25 ml | 201793 ■ Negro | 201794 ■ Rojo |
| | 201795 ■ Azul | 201796 ■ Verde |



Portaminas

9

dequa

1. PORTAMINAS. Punta metálica. Empuñadura antideslizante y goma incorporada. Mina de 0,5.

780418

 12 ud.

2. BIC MATIC. Desechable. 10 Km de escritura con goma de borrar incorporada. Colores surtidos. Mina 0,7 mm.

120210

 12 ud.



DESECHABLE



3. ELITE. Cuerpo metálico premium. Sujeción equilibrada y mayor durabilidad. Mecanismo ultrasuave. Incluye goma de borrar. Mina 0,5 mm. Colores surtidos.

201738



4. SCRIBE. Cuerpo de plástico y punta metálica. Incluye goma de borrar. Mina 0,5 mm. Colores surtidos.

201740



5. H-185-SL. Con goma. Sistema de extracción de la mina por presión. Puntera retráctil. Agarre de caucho, con cuerpo de plástico transparente. Mina 0,5 mm.

122791 ■ Negro 122792 ■ Azul

 12 ud.



6. PL1 ERASER & PENCIL. Incluye goma de borrar. Recargable.

201790 Mina 0,5 mm

201175 Mina 0,7 mm

201791 Mina 0,9 mm  20 ud.



7. CAPSULE ERASER & PENCIL. Con goma extragrande. Recargable. Colores surtidos.

201628 Mina 1,3 mm  20 ud.201629 Tubo 12 minas 2B 1,3 mm  6 ud.



8. SCRIBE TRIANGULAR. Cuerpo de plástico y forma triangular para un agarre cómodo y ergonómico. Mecanismo ultra suave Incluye goma de borrar. Mina 0,5 mm. Colores surtidos.

201739



9



ECO FRIENDLY

dequa

1. PORTAMINAS ECO. Portaminas eco con goma de borrar. Fabricado con un 70% de plástico reciclado a partir de botellas. Mina de 0,5.

780319
12 ud.



2. TK-FINE. Puntera, botón y clip metálicos. Ventanilla ajustable con indicador de la dureza de la mina. Equipado con tres minas finas y goma de borrar.

204210 Mina 0,5 mm
204211 Mina 0,7 mm
10 ud.



3. MARS MICRO. Portaminas cuerpo de plástico. Punta metálica retráctil, mina amortiguada, escritura suave. Empuñadura antideslizante. Goma de borrar incorporada.

201618 Mina 0,3 mm **200778** Mina 0,7 mm
200779 Mina 0,5 mm **201019** Mina 0,9 mm
12 ud.



4. H-1010. Portaminas de alta calidad. Sistema de agitar o presionar. Cuerpo de plástico negro, clip metálico, punta retráctil y goma de borrar. Mina 0,5 mm.

122200
12 ud.



5. 780 C MARS TECHNICO. Clip y empuñadura metálica. Incorpora afilaminas en el pulsador. Mina 2 mm.

200091
6 ud.



6. MINAS MARS MICRO. Minas de gran calidad y excepcional resistencia a la rotura. Fabricadas en un 80% con materiales naturales de alta calidad y materias primas libres de agentes contaminantes. Cada tubo contiene 12 minas.

2B	HB	2H	Trazo
-	200040	-	0,3 mm
200041	200042	200043	0,5 mm
200044	200045	-	0,7 mm
-	200046	-	0,9 mm
200022	200024	200026	2 mm



9



dequa

7. MINAS. Minas de grafito. Cada tubo contiene 12 minas.

780431 0,5 mm
780432 0,7 mm
12 ud.

12 ud.

9

dequa

1. LÁPIZ. De grafito. Dureza HB.

780435 Sin goma 780434 Con goma

 12 ud.



2. NORIS

200449 2B N° 0 200003 H N° 3
200001 B N° 1 200004 2H N° 4
200002 HB N° 2  12 ud.

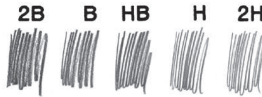

3. NORIS CON GOMA.

Dureza HB-n°2.

200005  12 ud.



4. CASTELL 9000. Grafito de máxima calidad para escribir, dibujar y bocetar. Mina protegida contra la rotura.

200247 HB 200253 6B
200249 2B 200255 8B
200251 4B 200257 2H  12 ud.



5. SWANO. De grafito. Dureza HB n° 2.

206381  12 ud.



6. EVOLUTION. Grafito de resina sin madera. Mina resistente a los golpes. Dureza HB.

201147  12 ud.



7. GRIP. Ecolápiz de grafito. Forma triangular ergonómica. Agarre suave a base de puntos antideslizantes. Dureza HB n° 2.

200245  12 ud.



Fabricado en Alemania a partir de madera gestionada de forma sostenible.

ECO FRIENDLY







8. BICOLOR. Bicolor azul/rojo en una pieza.

204095 Media 0,3 mm 204096 Media 0,7 mm
 12 ud.



9. MARCADORES EN SECO

LUMOCOLOR. Especiales para marcar en superficies lisas. Soluble al agua.

200012  Azul 200444  Blanco
200013  Rojo 200447  Negro  12 ud.



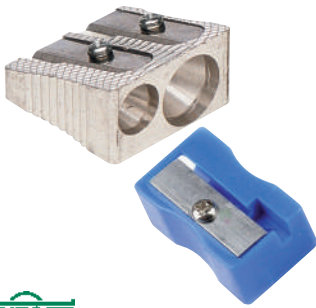

1. AFILALÁPICES. Certificados según norma EN 71

- 200718 Plástico 1 uso
 - 172001 Metálico 2 usos
- 12 ud.



2. METÁLICOS. Afilalápices de metal para lápices de grafito tamaño estándar. 1 uso.

- 200584 Plata
- 200050 Colores surtidos



dequa

3. METÁLICO. Afilalápices metálico de 1 uso.

- 780433
- 24 ud.

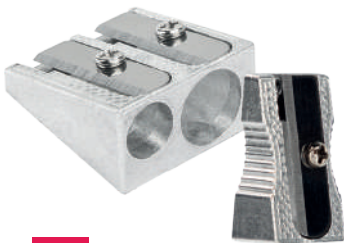

deli

4. ALUMINIO. Afilalápices de aluminio.

- 201746 1 uso 24 ud.
- 201747 2 usos 12 ud.



deli

5. CON DEPÓSITO. Afilalápices con depósito de plástico. Colores surtidos.

- 201748 1 uso
 - 201749 2 usos
- 12 ud.



deli

6. DE MANIVELA. Afilalápices de manivela con depósito. Cuenta con una base antideslizante para una mejor sujeción a la mesa. Colores surtidos.

- 201750
- 6 ud.

ELÉCTRICO



MILAN

7. ELÉCTRICO. Afilalápices eléctrico doble con depósito. Cuchilla de acero al carbono. Cuenta con un sistema de seguridad para evitar posibles accidentes y una tapa frontal extraíble para el vaciado del depósito. 4 pilas AA incluidas.

- 202008



DAHLE

8. 133. Afilalápices de manivela para lápices de hasta Ø 11,5 mm. Con depósito. Abrazadera para sujeción a la mesa.

- 201194

ELÉCTRICO



DAHLE

9. 210. Afilalápices eléctrico con gran capacidad recolectora de virutas. Permite ajustar la forma de la punta y dispone de ventosas para una fijación segura. Alimentación eléctrica 230V.

- 201630

Tipp-Ex®

Número 1 de corrección en Europa*

¡Los errores ocurren!

1. RAPID. Botella de 20 ml. Aplicador de espuma en forma de cuña para una corrección precisa.

120300

 24 ud.



2. SHAKE'N SQUEEZE. Lápiz corrector de punta fina metálica para una corrección precisa. Secado rápido. Capacidad 8 ml.

201282

 10 ud.



3. POCKET MOUSE. Cinta correctora de corrección rápida y precisa de cuerpo transparente. De aplicación frontal. 4,2 mm x 10 m.

201323

 10 ud.

4. TIPP-EX EASY CORRECT. Aplicación lateral más cómoda. 4,2 mm x 12 m. Cinta de polipropileno: más resistente y mejor deslizado.

201257

 10 ud.



5. MICRO TAPE TWIST. Corrección limpia y precisa, tamaño mini. Con cabezal rotativo patentado. 5 mm x 5 m.

200124

 10 ud.

6. MINI POCKET MOUSE.

Cinta correctora muy resistente tamaño mini. Cobertura de alta calidad, escritura instantánea, no necesita secado. 5 mm x 6 m.

201450

 10 ud.

CABEZAL ROTATIVO

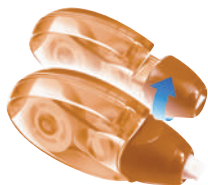

PEQUEÑO Y FÁCIL DE USAR

CORRIGE Y VUELVE A ESCRIBIR AL INSTANTE



deli

1. MACARON. Cinta correctora lateral. Cinta de 5 mm x 12 m. Colores surtidos.

201741

24 ud.



deli

2. USPIRE. Cinta con tapa. Cinta de 5 mm x 6 m. Colores surtidos.

201742

24 ud.



dequa

3. EN CINTA. Rápida, limpia y precisa. Cinta de 5 mm x 12 m.

780311

24 ud.



4. COMPACT FLEX. Aplicación suave y limpia gracias a la punta flexible. Cinta calidad Premium que permite la escritura inmediata.

200010 Cinta de 4,2 mm x 10 m

200011 Cinta de 6 mm x 10 m

24 ud.



MILAN

5. 180°. Cinta lateral apta para zurdos y diestros gracias a la rotación 180° de su punta. Cinta de 5 mm x 8 m.

201451

12 ud.



dequa

6. EN CINTA LATERAL.

Rápida, limpia y precisa. Cinta de 5 mm x 8 m.

780443

24 ud.



Tombow

7. MONO CT-YT2. De aplicación lateral muy plana. Dispone de tapa transparente para control de la cinta y tornillo regulador para tensarla. Diseño ergonómico. Cinta de 4,2 mm x 10 m.

200014 12 ud.

201651 Blíster 20 ud.



deli

8. USPIRE PEN. Bolígrafo corrector con punta de acero. Secado rápido. 8 ml.

201743

12 ud.



deli

9. COVER UP. Corrector líquido con pincel aplicador. Secado rápido. 20 ml.

201744

12 ud.

Gomas de borrar



1. MARS PLASTIC. Goma de alta calidad. Para lápiz, papel y papel vegetal. Borra sin dejar rastros. Sin ftalatos ni látex. Medidas: 65 x 23 x 13 mm.

200140

20 ud.



2. RASOPLAST. Goma de gran calidad. Sin ftalatos ni látex. Medidas: 43 x 19 x 13 mm.

200141

30 ud.



3. USPIRE. No genera residuos al borrar.

201745

36 ud.



MILAN

4. GOMAS MILAN.

170005 Milan 430 30 ud.

201177 Milan 445 45 ud.

170011 Milan nata 612 12 ud.

170010 Milan nata 624 24 ud.



5. FRIXION. Fabricada en plástico. Muy duradera, ideal para bolígrafos de tinta borrrable. Cómoda funda protectora.

201615

12 ud.



6. MONO ZERO. Borrador de precisión ideal para profesionales que necesitan instrumentos de calidad.

201314 Punta redonda 2,3 mm. Ø

201315 Recambio punta redonda

201316 Punta rectangular 2,5 x 5 mm

201317 Recambio punta rectangular

5 ud.



MILAN

7. COMPACT 1918. Combinación de goma y sacapuntas doble con depósito. Colores surtidos.

201792

16 ud.



MILAN

8. AFILABORRA CAPSULE COPPER.

Combinación de goma de borrar y afilalápices con depósito. Colores surtidos.

200039

12 ud.



1. PIGMENT LINER. Rotuladores calibrados para escribir, esbozar y dibujar. Larga punta metálica para utilizar con reglas. Borrable sobre papel de calco. No se diluye cuando se resalta con marcador.

- 200310 Trazo 0,1 mm
- 200473 Trazo 0,2 mm
- 200311 Trazo 0,3 mm
- 200474 Trazo 0,4 mm
- 200312 Trazo 0,5 mm
- 200313 Trazo 0,7 mm
- 200476 Trazo 0,8 mm
- 201380 3 rotuladores: 0,2 + 0,4 + 0,8 mm + portaminas



2. CREATIVE TIPS. Rotuladores calibrados para escribir. Estuche de 5 unidades en color negro con puntas: 0.2 – 0.4 – 0.7 – 1.0 – Pincel

202010

Estuche de 10 unidades, 5 en color negro y 5 color gris, con puntas: 0.2 – 0.4 – 0.7 – 1.0 – Pincel

202011



3. PARALLEL PEN. Pluma caligráfica con plumín especial que permite realizar 2 anchos de trazo gracias a las 2 placas paralelas que lo componen.

- 110325 Trazo 1,5 mm
- 110327 Trazo 3,8 mm
- 110326 Trazo 2,4 mm
- 110328 Trazo 6,0 mm



4. PILOT V-PEN SILVER. Trazo 0,4 mm. Plumín metálico. Visor de tinta. Desechable.

- 122741 ■ Negro
- 110032 ■ Azul
- 110033 ■ Rojo
- 12 ud.



5. RECAMBIO TINTA ACEITE
Trazo medio.

- 200658 ■ Negro
- 200657 ■ Azul
- 12 ud.



6. RECAMBIOS BOLÍGRAFO Y ROLLER.
Trazo medio.

- Roller 201370 ■ Negro
- Roller 201371 ■ Azul
- Bolígrafo 120125 ■ Negro
- Bolígrafo 120126 ■ Azul
- 12 ud.



7. RECAMBIO BOLÍGRAFO Y ROLLER.

- 200325 Roller ■ Negro Trazo fino
- 200326 Roller ■ Azul Trazo fino
- 201797 Bolígrafo ■ Negro Trazo medio
- 201798 Bolígrafo ■ Azul Trazo medio

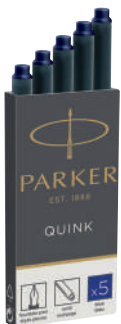

8. CARTUCHOS DE TINTA PARA PLUMAS.
Cartuchos largos diseñados exclusivamente para plumas Parker. Caja de 5 uds.

- 110324 ■ Negro
- 200731 ■ Azul



9. TINTEROS.
Frasco de 57 ml.

- 200721 ■ Negro
- 200722 ■ Azul



1. PARKER 51. Pluma emblemática de la marca desde 1941 con silueta estilizada, plumín de acero igual que el capuchón, cuerpo de resina preciosa y duradera. Adornos en paladio.

110315 ■ Negro

110316 ■ Azul



2. SONNET LACA ROJA GT. La gama Sonnet Laca Roja permite una sofisticada armonía que es sinónimo de distinción y éxito. Su singularidad radica en un estilo equilibrado y unas dimensiones clásicas. Cuerpo en rojo metalizado con adornos dorados.

110167 Pluma

110168 Bolígrafo Slim



3. IM AZUL MATE CT. Gama que combina el estilo con la funcionalidad. Empuñadura en acero, cuerpo metálico azul, clip en forma de flecha y adornos cromados. Plumín en acero inoxidable.

110276 Pluma

110277 Roller

110278 Bolígrafo

Plumas y bolígrafos para los amantes de la escritura





1. JOTTER ORIGINAL. Bolígrafo clásico de Parker desde 1954, cuerpo de plástico en color brillante y capuchón de acero. Sistema retráctil.

- 110318 ■ Azul
- 110319 ■ Amarillo
- 110317 ■ Verde



2. ZOOM L105 CITY. Bolígrafo de diseño actual y cosmopolita. Escritura agradable gracias a su tacto aterciopelado y suave. Ancho de bola 0,7 mm. Color de la tinta negro.

- 110220 ■ Plateado
- 110221 ■ Dorado
- 110222 ■ Negro
- 110223 ■ Azul
- 110224 ■ Verde
- 110225 ■ Rosa

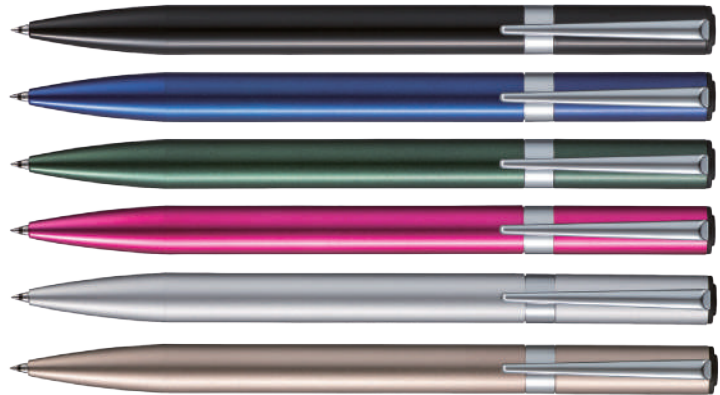

3. AIR PRESS El bolígrafo Air Press tiene un mecanismo único APS que usa aire comprimido con cada click para expulsar la tinta. Especialmente indicado para condiciones adversas como la escritura con papel en alto, sobre papel mojado y en ambientes de polvo. Dispone de un cuerpo de resina suave y un potente clip para mantenerlo firme. Tinta base de aceite color negro. Diámetro de bola: 0,7 mm.

- 201654 ■ Negro
- 201655 ■ Transparente



El arte de escribir

Tu pluma o bolígrafo de calidad perfecta

Ponte en contacto con nosotros y te ayudaremos a encontrar la mejor opción.



Tombow





STAEDTLER®

LA AVENTURA DEL UPCYCLING CON NORIS

UPCYCLING

#REUTILIZA #CREA #INNOVA



Para más información:



MADE FROM
**UPCYCLED
WOOD**



*El 69% de los profesores de primaria recomiendan lápices de grafito STAEDTLER. Encuesta realizada a 103 profesores de primaria en Barcelona, Madrid y Sevilla (Error muestral 7,1%). Datos Nielsen (Mayo 2022)

www.staedtler.es

06

Archivadores de palanca	178 - 179
Archivo definitivo	177
Cajas de proyectos	181
Carpetas anillas	171
Carpetas colgantes	176
Carpetas de fundas	168 - 170
Carpetas de gomas	172 - 173
Clasificadores	189
Dossiers y sobres	186 - 188
Fundas	184 - 185
Índices y separadores	182 - 183
Listines y complementos	190
Módulos de archivadores	180
Organizadores	191 - 193
Subcarpetas	174 - 175



ARCHIVO Y PRESENTACIÓN

9

**dequa**

1. NEGRAS. Con cubiertas en polipropileno semirrígido de 500 micras. Fundas interiores de polipropileno extra de 75 micras soldadas al lomo. Formato folio. Color negro.

780399	10 fundas	780402	40 fundas
780400	20 fundas	780403	50 fundas
780401	30 fundas		

**dequa**

2. SOLDADAS. Con cubiertas en polipropileno flexible de 500 micras. Fundas interiores de polipropileno estándar de 60 micras soldadas al lomo. Formato A4. Colores translúcidos.

Verde	Azul	Violeta	Rojo	Fundas
780372	780373	780374	780375	20
780380	780381	780382	780383	30

Naranja	Fucsia	Amarillo	Fundas
780376	780377	780378	20
780384	780385	780386	30

**deqi**

3. CLASSIC. Con cubiertas de polipropileno y etiqueta en el lomo. Fundas de polipropileno soldadas al lomo. Formato A4. Colores surtidos aleatorios.

132330	10 fundas	132333	40 fundas
132331	20 fundas	132334	60 fundas
132332	30 fundas		

 2 ud.

**grafoplás**

4. PORTADA RÍGIDA. Con cubierta de polipropileno rígido de 1200 micras. Lomo personalizable. Fundas de alta calidad de 80 micras, soldadas al lomo. Formato folio. Color negro.

Ref.	Fundas	
134121	20	8
134122	40	5
134123	60	3
134124	80	2
134126	100	2



dequa

1. ESPIRAL. Con cubierta de polipropileno rígido translúcido. Mecanismo de espiral que permite girar completamente el documento. Cierre con gomas elásticas. Fundas taladradas de polipropileno extra. Sobre con velcro incorporado. Formato A4.

Verde	Azul	Violeta	Fundas
780356	780357	780358	20
780364	780365	780366	30

Rojo	Naranja	Fucsia	Amarillo	Fundas
780359	780360	780361	780362	20
-	780368	780369	780370	30



2. INTERCAMBIABLES IN & OUT. Fundas intercambiables con espiral. Cierre con gomas. Incluye separadores y tarjetero en portada. Formato A4. Color negro

Ref.	Fundas	
132209	30	4
132210	50	4

132211 Recambio 10 fundas, intercambiables A4, con refuerzo lateral.



3. ESPIRAL OCULTO. Mecanismo de doble espiral oculto que permite un giro completo de la carpeta. Cubiertas de polipropileno rígido. Fundas de alta calidad de 80 micras. Formato folio. Color negro.

Ref.	Fundas		Ref.	Fundas	
132202	10	8	132205	40	4
132203	20	6	132206	50	3
132204	30	5			



4. STUDIO STYLE. Mecanismo de espiral con cubiertas de polipropileno y portada personalizable. Fundas interiores extra cristal 90 micras. Con sobre interior. Formato folio.

Azul	Verde	Naranja	Negro	Fundas
132370	132371	132372	132373	30
132374	132375	132376	132377	40
132378	132379	132380	132381	50
132383	-	-	132382	60



ARCHIVO Y PRESENTACIÓN

Carpetas de fundas



deli

1. RIO. Con cubiertas de polipropileno y etiqueta en el lomo. Fundas de polipropileno soldadas al lomo. Formato A4. Colores surtido aleatorios.

132335	20 fundas	132338	60 fundas
132336	30 fundas	132339	80 fundas
132337	40 fundas		

12 ud.

80 fundas 6 ud.



2. RECICLADAS. Con cubiertas opacas en polipropileno semiflexible recicladas. Fundas interiores de polipropileno de piel de naranja recicladas soldadas al lomo. Formato A4. Colores surtidos aleatorios.

132340	20 fundas	132342	50 fundas
132341	30 fundas	132343	80 fundas

5 ud.

Carpetas de anillas



pardo

3. CARPEBLOCK PASTEL MINIMAL. Forrado con acabado touch. 4 anillas de 35 mm. Lomo 45 mm. Bloc interior de 100 hojas de 90 gr. Cierre de goma ancha. Medidas: 320 x 275 mm.

132324	■ Negro	132326	■ Azul
132325	■ Rosa	132327	■ Verde



EXACOMPTA

4. FORRADAS. De polipropileno forradas, con interior en papel impreso. Mecanismo de 4 anillas de 30 mm. Lomo 40 mm. Medidas: 320 x 260 mm para A4.

132002	■ Negro	132004	■ Verde
132003	■ Azul		



pardo



5. ECO. Fabricadas en cartón compacto 100% ecológico. 4 anillas.

Ref.	Anillas	Medidas cm
132328	25 mm	31,5 x 28 x 4
132329	40 mm	31,5 x 28 x 5,5

PERSONALIZACIÓN TOTAL



1. CANGURO. Fabricadas en PVC con fundas transparentes en portada, lomo y contraportada para personalización e identificación. Formato A4.

Ref.	N° anillas	Anillas	Lomo	Ref.	N° anillas	Anillas	Lomo
370238	2	16 mm	35	370242	4	16 mm	35
370239	2	25 mm	45	370243	4	25 mm	45
370240	2	40 mm	60	370244	4	40 mm	60
370241	2	55 mm	70	370245	4	55 mm	70

6 ud.



2. OFICOLOR. Fabricadas en cartón forrado con polipropileno, con anillas mixtas, ollao y tarjetero en el lomo. Formato folio.

Ref.	Ø Anillas	Color	Ref.	Ø Anillas	Color
Mecanismo 2 anillas			Mecanismo 4 anillas		
131738		■ Negro	131741		■ Negro
131736	25 mm	■ Azul	131739	25 mm	■ Azul
131737		■ Rojo	131740		■ Rojo
131744		■ Negro			
131742	40 mm	■ Azul			
131743		■ Rojo			

12 ud.



3. ANILLAS MIXTAS. Portaetiquetas en lomo. Fabricada en plástico, forrada de una sola pieza. Formato folio.

Ref.	N° anillas	Ø Anillas	Color
139250	2	25 mm	■ Negro
139270	2	40 mm	■ Negro
139274	2	40 mm	■ Azul
139280	4	40 mm	■ Negro

6 ud.



4. CON BOLSA INTERIOR. Portaetiquetas en lomo. Fabricada en plástico. Anillas mixtas. Incluye compresor. Color negro.

Ref.	N° anillas	Ø Anillas	Formato	6
134010	2	25 mm	Cuarto natural	6
134011	2	25 mm	Cuarto apaisado	4
134012	2	25 mm	Folio	6
134014	4	25 mm	Folio	6
134016	2	40 mm	Folio	4
134017	4	40 mm	Folio	4

ARCHIVO Y PRESENTACIÓN

Carpetas de gomas



1. CARTÓN. De cartoncillo de 450 g. Color azul.

Con solapas	Sin solapas	Formato
132161	132160	Folio
132189	-	Cuarto

5 ud.



2. CARTÓN COLOR. Con gomas y 3 solapas. Cartón de 450 g. Barnizada para una mayor resistencia. Formato folio.

137600	Azul	137602	Verde
137601	Rojo		

5 ud.



3. NATURE FUTURE 355 G. Con gomas y 3 solapas. Cartulina lustrada de 355 g. Etiqueta en lomo y capacidad para 250 hojas. Medidas 240 x 320 mm para A4.

131355	Negro	131358	Verde
131356	Azul	131359	Naranja
131357	Rojo	131360	Amarillo

10 ud.

131361 Pack 10 ud. colores surtidos



4. NATURE FUTURE 400 G. Con gomas y 3 solapas. Cartulina lustrada de 400 g. Con etiqueta en lomo y capacidad para 250 hojas. Medidas 220 x 320 mm para A4.

131362 Pack 10 ud. colores surtidos



5. POLIGRAF. Con gomas y 3 solapas. Plástico semirrígido. Etiqueta en lomo. Formato folio.

132214	Negro
132212	Azul
132213	Burdeos

50 ud.



6. PVC. Con gomas y 3 solapas. Cubiertas en PVC. Color negro.







134270	Cuarto
134273	Folio

6 ud.

9

dequa

1. POLIPROPILENO. Con gomas y 3 solapas. Plástico translúcido de 500 micras. Formato A4.





780387  Verde 780390  Rojo
780388  Azul 780391  Amarillo
780389  Morado 780392  Naranja

 24 ud.



pardo

2. STUDIO STYLE. Con tarjetero y solapas. Fabricadas en polipropileno. Colores translúcidos. Formato folio.

131772  Transparente 131775  Verde
131773  Rosa 131776  Naranja
131774  Azul

 25 ud.



pardo

3. PASTEL. Con tarjetero y 3 solapas. Fabricadas en polipropileno opaco. Formato folio. Colores pastel.

132347  Negro 132349  Azul
132348  Rosa 132350  Verde

 10 ud.



deli

4. RIO. Con gomas y 3 solapas, de plástico translúcido. Formato A4. Colores surtidos aleatorios.

132344

 10 ud.



deli

5. START. Con gomas y 3 solapas, de plástico translúcido con tarjetero. Formato A4. Colores surtidos aleatorios.

132345

 4 ud.



deli

6. NEW YORK. Con gomas cubo y 3 solapas elástica. Formato A4. Colores surtidos aleatorios.

132346

 24ud.

Subcarpetas



ECO FRIENDLY

1. FOREVER 220. Fabricada en cartulina reciclada de 220 g. 240 x 350 mm.

Crema	Rosa	Verde prado	Amarillo canario	Azul claro	Naranja	Rojo	Colores surtidos	Formato
131682	131686	131683	131687	131684	131688	131685	131681	A4

100 ud.



ECO FRIENDLY

2. DOBLE BOLSILLO. Con bolsillos inferiores. Permite una doble clasificación en un mismo dossier, el cierre en forma de "L" con 2 solapas sostiene perfectamente los documentos. Cartulina 210 g. Medidas 24 x 32 cm para A4. Colores surtidos. Pack de 25 ud.

131785

3. SUPERBOLSA. Permiten clasificar los documentos en horizontal o en vertical gracias a la solapa. Son perfectas para clasificar dossiers colgantes pero también para clasificar y transportar los dossiers de capacidad hasta 250 hojas. 210 g. Medidas 240 x 320 mm para A4.

131338	■ Azul	131341	■ Amarillo
131339	■ Verde	131337	Colores surtidos
131340	■ Rosa		

10 ud.



ECO FRIENDLY



4. CON SOLAPAS. Cartulina 210 g. Medidas 240 x 320 mm para A4+.

Amarillo canario	Azul claro	Colores surtidos	N° solapas
131695	131696	131694	2
131698	131699	131697	3

50 ud.



5. CON BOLSA Y SOLAPAS. Cartulina 320 g. Formato folio.

138262	■ Rojo	138263	■ Verde
138261	■ Amarillo	138260	■ Azul

25 ud.

9



dequa



ECO FRIENDLY

1. COLORES VIVOS. Con perforaciones para la incorporación de un fástener. Con hendido cortésia en el frente y cantos redondeados. Cartulina 180 g. Colores vivos.

Turquesa	Rojo	Verde	Amarillo	Naranja	Surtido	Formato
770214	770215	770213	770217	770216	770223	A4
770219	770220	770218	770222	770221	770224	Folio

50 ud.



dequa



ECO FRIENDLY

2. COLORES PASTEL. Con perforaciones para la incorporación de un fástener. Con hendido cortésia en el frente y cantos redondeados. Cartulina 180 g. Colores pastel.

Azul	Rojo	Verde	Sepia	Formato
770200	770201	770199	770203	A4
770206	770207	770205	770209	Folio

Amarillo	Rosa	Surtido	Formato
770202	770204	770211*	A4
770208	770210	770212*	Folio

* 10 ud. por color, no incluye rosa.

50 ud.



dequa



ECO FRIENDLY

3. KFRAT/KRAFT BICOLOR. Con perforaciones para la incorporación de un fástener. Con hendido de cortésia en el frente y cantos redondeados.

Ref.	Formato	Ref.	Formato
Kraft 170 g		Kraft bicolor 240 g	
770225	A4	770227	A4
770226	Folio	770228	Folio

25 ud.

gio
by EISA

4. COLORES INTENSOS. Cartulina 230 g colores vivos. Formato folio.

130619	Azul	130623	Rojo
130621	Verde	130620	Amarillo
130622	Naranja		

50 ud.



ECO FRIENDLY

Forever
Recycled Paper

EXACOMPTA



5. CON VENTANA. Permite una identificación rápida del contenido. Sostiene perfectamente los documentos y es ideal para la clasificación de pequeños dossiers. 120 g. Medidas: 220 x 310 mm para A4.

131332	Azul claro	131335	Rojo
131333	Verde claro	131336	Amarillo
131334	Naranja	131331	Surtidos

25 ud.



ECO FRIENDLY

gio
by EISA

6. CON PESTAÑA. 3 posiciones. Formato folio. Color amarillo caña.

Ref.	Pestaña
138310	Derecha
138312	Central
138311	Izquierda

50 ud.



ARCHIVO Y PRESENTACIÓN

Carpetas colgantes



by ELSA



1. VISOR LATERAL. Con varilla de acero y terminal en nylon. Fabricadas en Kraft Bicolor. Lomo en "V". Incluye visor de 13,5 cm.

138070 Formato A4 **138075** Formato folio

25 ud.



by ELSA

3. VISOR SUPERIOR. Con varilla de acero y terminal en nylon. Fabricadas en Kraft bicolor. Cartón 240 g. Incluye visor móvil de 8 cm.

Ref.	Formato	Lomo	Ref.	Formato	Lomo
138011	A4	en "V"	138020	A4	30 mm
138004	Folio	en "V"	138021	Folio	30 mm

25 ud.



2. VISOR LATERAL. Con varilla de acero con terminal plástico. No se curva. Fabricadas en Kraft de 240 g. Lomo en "V". Formato A4.

131307

50 ud.



4. VISOR SUPERIOR. Con varilla de acero con terminal de plástico. No se curva. Visor rígido de 6,5 cm con efecto lupa. Lomo en "V".

Ref.	Formato	Ref.	Formato
Kraft 240 g		Kraft bicolor 240 g	
131310	A4	131311	A4
131312	Folio	131313	Folio
131456	Folio prolongado	131457	Folio prolongado

50 ud.



ECO FRIENDLY



5. VISOR SUPERIOR. Recambio para carpetas colgantes.

131309 6,5 cm. Pack 10 ud

138790 8 cm. Pack 25 ud



6. ARCHIVOX. Cajetín de archivo para carpetas colgantes A4. Fabricado en poliestireno 100% reciclado y reciclable. Gran resistencia y estabilidad. Dispone de asas laterales, capacidad de hasta 20 carpetas colgantes. Medidas: 16,5 x 17 x 26 cm.

133225 ■ Negro **133226** ■ Azul



7. HOME-BOX. Maletín metálico para carpetas colgantes con asa y cerradura con llave. Contiene 5 carpetas colgantes kraft formato A4. Color gris.

131703

9



dequa

1. ARCHIVO DEFINITIVO. Fabricado en cartón ondulado blanco. Muy resistente.

Ref.	Formato	Medidas (mm)
780440	Folio	250 x 105 x 365
780441	Folio prolongado	275 x 120 x 390

50 ud.

ECO FRIENDLY

FSC Reciclado



ECO FRIENDLY

Feljowes

2. ARCHIVO DEFINITIVO. Para archivar documentos y archivos tamaño A4 o folio. Tapa con cierre por lengüeta para mayor seguridad. Fabricado en cartón reciclado con certificación FSC® y 100% reciclable. 350 x 255 mm para A4 y folio.

131179 Lomo 100 mm 132057 Lomo 150 mm

20 ud.



ECO FRIENDLY

Feljowes

3. CONTENEDOR. Fabricado en doble capa de cartón en la base y una capa en las paredes. Asas resistentes para un fácil transporte. Fabricado en cartón reciclado con certificación FSC® y 100% reciclable.

139006 Gran contenedor de archivo 325 x 260 x 375 mm

131184 Maxi contenedor de archivo 325 x 260 x 445 mm

10 ud.



ECO FRIENDLY

Feljowes

5. CONTENEDOR SYSTEM TAPA FIJA. Caja plegable que se ensambla fácil y rápidamente. Triple grosor de cartón sobre 2 paredes y fondo para más resistencia. Medidas: 293 x 350 x 370 mm.

131175

10 ud.



ECO FRIENDLY

Feljowes

4. CONTENEDOR SYSTEM. Ideal para archivadores y cajas de archivo definitivo. Tapa ligeramente más grande que permite guardar carpetas colgantes tamaño A4. Medidas: 333 x 285 x 390 mm.

131174

10 ud.



grafoplás

6. ARCHIVO DEFINITIVO. Polipropileno acanalado de alta resistencia y fácil montaje. Formato folio.

131606 ■ Negro

134532 ■ Marrón

134530 ■ Azul

131609 ■ Gris

134531 ■ Rojo

131608 □ Blanco

131607 ■ Verde

25 ud.

9



dequa

1. A-Z. Jaspeado. Fabricado en cartón rígido y cantoneras metálicas. Mecanismo de palanca de gran precisión y perfecto ajuste. Ollao en lomo. Lomo 75 mm.

Ref.	Formato	Medidas	Color
Archivador con rado			
771401	Folio	290 x 350 mm	■ Negro jaspeado
771400	A4	290 x 320 mm	■ Negro jaspeado
Archivador sin rado			
771419	Folio	290 x 350 mm	■ Negro jaspeado
771449	Folio	290 x 350 mm	■ Gris jaspeado
771418	A4	290 x 320 mm	■ Negro jaspeado
771448	A4	290 x 320 mm	■ Gris jaspeado
Cajetín			
771403	Folio	290 x 350 mm	■ Negro jaspeado
770013	Folio	290 x 350 mm	■ Gris jaspeado
771402	A4	290 x 320 mm	■ Negro jaspeado
770012	A4	290 x 320 mm	■ Gris jaspeado

25 ud.



DOHE

2. A-Z. Jaspeado. Fabricado en cartón rígido y cantoneras metálicas. Mecanismo de palanca de gran precisión y perfecto ajuste. Ollao en lomo. Lomo 75 mm.

Ref.	Formato	Medidas
Archivador sin rado		
131566	4° natural	220 x 240 mm
131567	4° apaisado	280 x 200 mm
Cajetín		
131571	4° natural	220 x 240 mm
131572	4° apaisado	280 x 200 mm

20 ud.



Esselte

3. PLÁSTICO FORRADO.

Tapa de PP y forrado en el interior con papel blanco brillante. Innovador tarjetero de color a juego con el color del archivador. Con cierre en la tapa, orificio en el lomo y cantoneras de metal. Lomo 75 mm. Formato A4.

130254 ■ Negro
130253 ■ Azul

10 ud.



pardo

4. PLÁSTICO. Compactos de gran calidad. Encolados y soldados en plástico extra sobre cartón de 2,5 mm. Lomo 70 mm. Mecanismo de palanca. Tarjetero y ollao en lomo. Formato folio.

136310 ■ Negro
136311 ■ Azul

10 ud.

9



Mecanismo RADO



dequa

1. PALANCA CON RADO. Fabricados en cartón, forrado en plástico de colores. Mecanismo de palanca niquelado. Cantonera larga, ollao y ranuras. Portaetiquetas transparente soldado al lomo. Lomo 70 mm.

A4

771406	■ Negro
771407	■ Azul
771408	■ Rojo
771409	■ Verde
771410	■ Amarillo
771411	■ Naranja

Folio

771412	■ Negro
771413	■ Azul
771414	■ Rojo
771415	■ Verde
771416	■ Amarillo
771417	■ Naranja

Cajetines A4

132129	■ Negro
132130	■ Azul
132131	■ Rojo
132132	■ Verde
-	■ Amarillo

Cajetines Folio

132135	■ Negro
132136	■ Azul
132137	■ Rojo
132138	■ Verde
132139	■ Amarillo

12 ud.

3. ARCHIRRADO. Fabricado en polipropileno irrompible. Resistente a temperaturas extremas. Cuenta con un mecanismo de palanca extraíble con compresor que permite reutilizar el archivador. Formato A4. Lomo 70 mm con ollao y tarjetero. Colores translúcidos.

132365	■ Azul	132367	■ Malva
132366	■ Verde	132368	■ Naranja

8 ud.



dohe

2. PALANCA CON RADO. Fabricados en cartón forrado con polipropileno. Ollao, rado y tarjetero en el lomo. Con palanca de máxima calidad y cantoneras metálicas. Lomo 45 mm.

A4

132300	■ Negro	132297	■ Negro
132298	■ Azul	132295	■ Azul
132299	■ Rojo	132296	■ Rojo

Folio

12 ud.



4. WOW. Fabricado en cartón forrado de papel plastificado Leitz Wow 180. Formato A4. Lomo 80 mm. Colores metalizados.

131458	■ Fucsia	131461	■ Violeta
131459	■ Azul		

10 ud.



ARCHIVO Y PRESENTACIÓN

Módulos de archivadores



DOHE

1. 2 ARHIVADORES. Lomo 70 mm en cartón forrado con polipropileno. Formato folio. Medidas módulo: 290 x 355 mm.

131751 ■ Negro 131749 ■ Azul 131750 ■ Rojo



DOHE

2. 3 ARHIVADORES. Lomo 45 mm en cartón forrado con polipropileno. Formato folio. Medidas módulo: 290 x 355 mm.

131754 ■ Negro 131752 ■ Azul 131753 ■ Rojo



pardo

3. ESTUCHE ARCHIVADOR. Muy compacto y estable. Archivador con tapa que permite almacenar documentos variados fácilmente, ayudando a guardar el orden y la imagen. Lomo de 80 mm. Tarjeta y ollao en lomo. Medidas: 335 x 250 mm.

136325 ■ Negro 136326 ■ Azul

 9 ud.



ELBA

4. CAJAS DE TRANSFERENCIAS. Con índice en la tapa interior. Formato en gortex. Calidad extra. Lomo 100 mm. Formato folio.

135201 ■ Azul 135203 ■ Verde

 3 ud.

LOAN

5. FICHAS RAYADAS. De cartulina. Pack 100 ud.

132179 75 x 125 mm 132176 125 x 200 mm
132180 100 x 150 mm 132177 160 x 215 mm





1. CARTÓN GOFRADO. Cierre con gomas. Formato A4.

Negro	Azul	Rojo	Verde	Lomo	
137620	137621	137622	137623	30 mm	40
137625	137626	137627	137628	50 mm	24
137630	137631	137632	137633	70 mm	18
137635	137636	137637	137638	90 mm	14

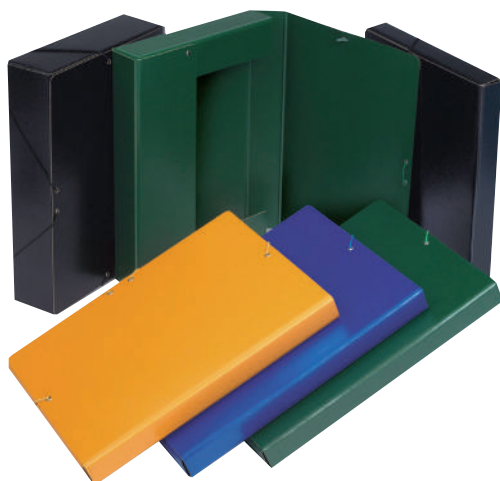

DOHE

2. CARTÓN FORRADO. Con papel impreso y plastificado. Cierre con gomas. Tarjetero con etiqueta en el lomo (excepto las de 3 cm). Medidas 245 x 350 mm.

Negro	Azul	Rojo	Lomo
131778	131777	132049	30 mm
131780	131779	132054	50 mm
131782	131781	132055	70 mm
131784	131783	132056	90 mm

12 ud.

PARDO

3. CARTÓN FORRADO. Forrado compacto con cierre de broches. Medidas 350 x 245 mm.

Negro	Azul	Lomo		Negro	Azul	Lomo	
136070	136071	30 mm	20	136076	136077	90 mm	7
136072	136073	50 mm	13	136078	136079	120 mm	6
136074	136075	70 mm	9	136080	136081	150 mm	5
				136082	136083	200 mm	2

Optimiza el archivo de documentos

Centraliza, organiza y accede a tus archivos de forma rápida y sencilla. Ahorra tiempo y agiliza los procesos.





dequa

1. ALFABÉTICOS. Multitaladro, de polipropileno gris. Con carátula índice de cartulina.

780408 A4 780409 Folio

dequa

2. NUMÉRICOS. Multitaladro de polipropileno gris. Con carátula índice de cartulina.

Ref.	Índice	Formato	Ref.	Índice	Formato
780404	1-12	A4	780405	1-31	A4
780406	1-12	Folio	780407	1-31	Folio



Esselte

3. IMPRIMIBLES. Índices numéricos. Polipropileno rígido de 300 micras y portada de 350 micras. Formato A4 maxi 255 x 323 mm.

Ref.	Posiciones	
131233	6 posiciones	20
139327	12 posiciones	10

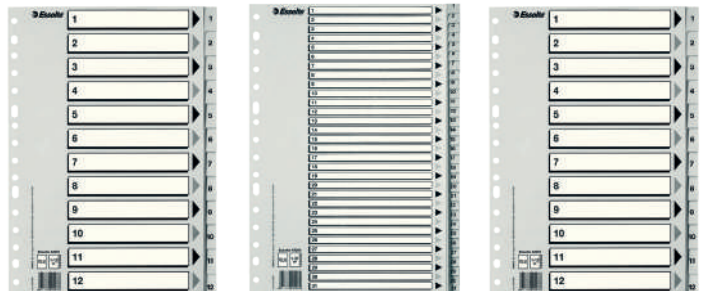

ELBA

4. ALFABÉTICOS. Formato cuarto apaisado. Cartulina.

130001

Esselte

5. NUMÉRICOS. Multitaladro. De polipropileno. Cartulina índice. Cartón blanco y negro.

Ref.	Posiciones	Formato	
132394	1-12	Folio	50
132395	1-31	Folio	25
132391	1-12	A4	50



dequa

1. SEPARADORES. Multitaladro de polipropileno de colores. Con carátula índice.

Ref.	Posiciones	Formato
780410	5	A4
780412	5	Folio
780411	10	A4
780413	10	Folio

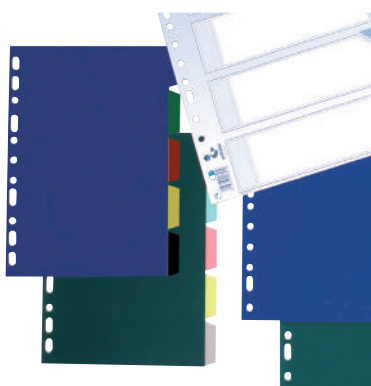

2. SEPARADORES PVC. 5 posiciones fabricado en PVC opaco con 11 taladros. Cuarto natural.

132287

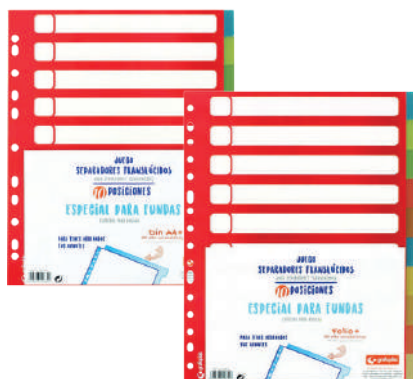

4. SEPARADORES FUNDAS. En polipropileno translúcido de alta calidad. Ideal para tener los apuntes ordenados. Especial para utilizar con fundas. 10 posiciones A4.

132068

 12 ud.



3. SEPARADORES CARTULINA. 225 g. Para clasificar por color. Para hojas tamaño A4.

131700 6 posiciones

131701 12 posiciones



5. SEPARADORES ECO. Polipropileno de colores con carátula índice en blanco y negro. Multitaladro. Formato folio.

131234 5 posiciones

131235 10 posiciones

9

**dequa**

1. PIEL NARANJA. Multitaladro. Polipropileno de 80 micras. Formato A4 11 taladros, formato folio 16 taladros. Caja 100 ud.

Ref.	Formato
780454	A4
780455	Folio

**dequa**

2. CRISTAL. Multitaladro. Polipropileno de 80 micras. Formato A4 11 taladros, formato folio 16 taladros. Caja 100 ud.

Ref.	Formato
780457	A4
780456	Folio

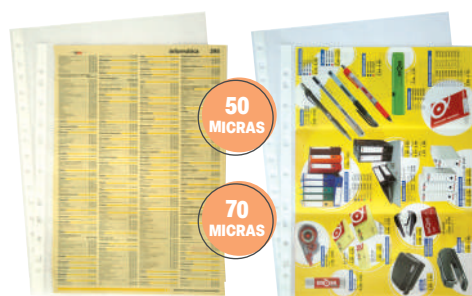
**grafoplás**

3. PIEL NARANJA. Multitaladro. Formato A4 11 taladros, formato folio 16 taladros. Caja 100 ud.

Ref.	Formato	Micras
131246	A4	50
131245	Folio	50
130736	A4	70
130734	Folio	70

**ELBA**

5. POLIPROPILENO. Multitaladro. Formato folio. 16 taladros. Caja 100 ud.

Ref.	Acabado	Micras
130081	Piel naranja	90
131709	Cristal	70

**Esselte**

4. POLIPROPILENO. Multitaladro 80 micras. Formato A4 11 taladros, formato folio 16 taladros. Caja 100 ud.

Ref.	Formato	Acabado	Ref.	Formato	Acabado
130274	A4	Piel naranja	130279	A4	Cristal
130286	Folio	Piel naranja	130278	Folio	Cristal
*131712	Folio	Piel naranja	**130276	Folio	Cristal
*132412	A4	Piel naranja	132411	A4	Cristal

*Paquete 10 ud. ** Sin refuerzo.

**pardo**

6. POLIPROPILENO EXTRA. Multitaladro de 90 micras. Formato A4 11 taladros, formato folio 16 taladros. Caja 100 ud.

Ref.	Formato	Acabado
130125	Folio	Piel naranja
132356	A4	Piel naranja
130126	Folio	Cristal
132358	A4	Cristal



deli

1. CRISTAL. Multitaladro de polipropileno. Formato A4, 11 taladros. Caja 100 ud.

132352 35 micras 132354 80 micras
132353 60 micras



deli

2. PIEL NARANJA. Multitaladro de polipropileno de 50 micras. Formato A4, 11 taladros. Pack 20 ud.

132351



3. RECICLADAS. Multitaladro de polipropileno reciclado de 60 micras piel de naranja. Lomo reforzado. Formato A4. Caja 100 ud.

132359



4. RECICLADAS. Multitaladro de polipropileno reciclado de 70 micras piel de naranja con refuerzo. Formato A4. Pack 20 ud.

132392



LEITZ®

5. EXTENDIBLES PREMIUM. Con un fuelle expandible de 20 mm para poder guardar documentos grandes y catálogos. Capacidad hasta 200 hojas A4 80 g. Fabricadas en PVC de 170 micras súper resistente. Formato A4. Pack 5 ud.

139241 Con solapa
131225 Estándar



6. DOSSIERS RECICLADOS. De polipropileno reciclado de 100 micras piel de naranja. Formato A4. Pack 20 ud.

132393

ARCHIVO Y PRESENTACIÓN

Dossiers y sobres



DOHE

1. UÑERO PREMIUM. Dossiers fabricados en polipropileno transparente liso de 180 micras. Formato A4. Pack 8 ud.

- 131475 Transparente
 131470 Azul
 131471 Rojo
 131472 Gris
 131474 Amarillo



deli

3. UÑERO. Dossiers fabricados en polipropileno de alta resistencia de 180 micras. Formato A4.

- 132384 Paquete 10 ud.
 132385 Caja 100 ud.



Esselte

5. UÑERO. Con apertura lateral y superior. Formato folio. Caja 100 ud.

Reft.	Micras	Material
130265	110 micras	PP
130269	140 micras	PVC

dequa



dequa

2. UÑERO. Dossiers en polipropileno piel de naranja. 120 micras. Caja 100 ud.

- 780458 Folio 780459 A4



EXACOMPTA



4. UÑERO RECICLADO. Dossiers fabricados en polipropileno reciclado de 120 micras. Formato A4. Caja 100 ud.

132369



grafoplás

6. PORTACARNETS UÑERO. Plástico transparente PVC de 150 micras.

Ref.	Formato	Ud./Caja
132233	Cuarto	50
132234	A4	100
130745	Folio	75



deli

1. CON BROCHE. Sobre fabricado en polipropileno translúcido. Formato A4.

- 132360 Transparente 132363 Rojo
- 132361 Azul claro 132364 Verde
- 132362 Azul oscuro

10 ud.



deli

3. CON BROCHE. Sobre con broche fabricado en polipropileno opaco. Formato A4. Colores surtidos aleatorios.

132386

10 ud.



BISMARK

4. CON CLIP. Dossier de polipropileno transparente con clip lateral metálico. Capacidad para 30 hojas. Formato A4. Medidas 22,5 x 31 cm.

- 132134 Negro
- 132191 Azul

5 ud.

9



dequa

2. CON BROCHE. Sobres de polipropileno translúcido con cierre de broche. Formato folio.

- 780395 Azul 780396 Violeta
- 780397 Rojo 780398 Amarillo
- 780394 Verde 780393 Transparente

6 ud.



DURABLE
THE STYLE OF SUCCESS

5 AÑOS
PINZA
GARANTIA

5. DURA CLIP. Carpeta con pinza con tapa delantera y tapa posterior de color. Pinza de acero especial con 5 años de garantía.

<input checked="" type="checkbox"/> Negro	<input checked="" type="checkbox"/> Azul	<input checked="" type="checkbox"/> Gris	Capacidad
A4			
132251	132255	132252	30 hojas
132263	132265	132264	60 hojas
<input checked="" type="checkbox"/> Rojo	<input checked="" type="checkbox"/> Verde	<input checked="" type="checkbox"/> Morado	Capacidad
A4			
132256	132257	132259	30 hojas
132267	132268	132269	60 hojas
<input checked="" type="checkbox"/> Azul	Capacidad		
A3			
132270	60 hojas		



DOHE

1. FÁSTENER BÁSICO. Dossier fabricado en polipropileno con portada transparente y contraportada opaca. Lomo personalizable. Formato A4.

132070 ■ Azul

132071 ■ Rojo

 10 ud.



pardo

3. SOLAPA-TARJETERO. Dossier extra fabricado en PVC 300 micras. Ideal para presentaciones. La solapa de cierre incluye tarjetero. Medidas: 325 x 225 mm.

136045

 40 ud.

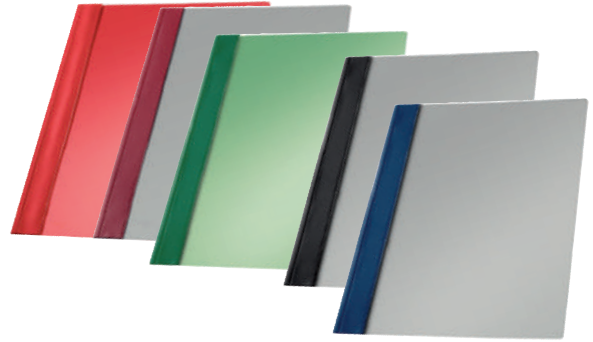

Esselte

2. FÁSTENER PREMIUM. Dossier para presentar documentos. Fabricados en PVC de 150 micras que le da un acabado premium. Con mecanismo metálico. Formato folio.

130241 ■ Negro

130242 ■ Azul

130238 ■ Burdeos

 50 ud.



Esselte

4. CANGURO-BOBLE. Fabricado en polipropileno de 180 micras. Capacidad para 150 hojas a cada lado. Color cristal. Formato A4. Pack 5 ud.

132323

 25 ud.

pardo

5. PORTAFIRMAS. Con lomo extensible, tipo acordeón. 18 compartimentos escalonados y reforzados. Tamaño 335 x 245 mm. Acabado en símil piel con portada acolchada extra. Color negro.

136775



deli

1. FUELLE. Fabricado en polipropileno. Cuenta con 7 secciones con pestañas para una fácil organización y cierre de goma. Formato A4. Colores surtidos aleatorios.

132390



deli

2. FUELLE. Fabricado en polipropileno. Cuenta con 13 secciones con pestañas para una fácil organización y cierre de corchete. Formato A6. Colores surtidos aleatorios.

132389



DOHE

3. ACORDEÓN. 13 departamentos. Fabricados en polipropileno translúcido de 700 micras, en formato A4 apaisado y con cierre de gomas. Medidas: 33,5 x 24,5 x 3 cm.

131466 ■ Rojo 131468 ■ Verde
 131467 ■ Azul 131469 ■ Naranja



DOHE

4. ACORDEÓN. Fabricado en cartón forrado, ojeter metálicos y cierre de cinta de tela. Con 20 departamentos A-Z y 1-31. Color negro.

131786 Folio
 132073 Cuarto



grafoplás

5. CLASIFICADOR. Clasificador fuele de polipropileno semirrígido con departamentos interiores, pestañas y etiquetas de colores. Tarjetero exterior. Cierre con elástico. Formato folio. Color negro.

132026



deli

6. BOLSAS. Fabricadas en PVC de 180 micras con portatarjetas. Colores surtidos aleatorios.

<u>Cremallera</u>	<u>Zip</u>
132388 A4	132387 A4
	132396 A5
10 ud.	12 ud.

ARCHIVO Y PRESENTACIÓN

Listines y complementos



1. LISTÍN TELEFÓNICO. Cubiertas de PVC expandido. Mecanismo de 4 anillas mixtas de 20 mm. Contiene 25 hojas de cartulina y abecedario plástico de 12 posiciones. Formato cuarto. Color negro.

134155

134156 Recambio listín telefónico

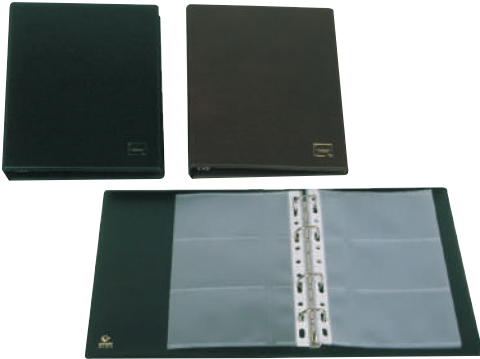

3. TARJETERO ANILLAS. Cubiertas de PVC expandido. Mecanismo de 4 anillas de 16 mm. Se suministra con 10 fundas. Capacidad 60 tarjetas. Formato cuarto. Color negro.

134180



2. TARJETERO FIJO. Cubiertas de PVC expandido. Contiene 20 fundas con 4 compartimentos por lado. Capacidad 160 tarjetas. Medidas 105 x 68 mm. Color negro.

134170



4. FUNDAS PARA TARJETEOS.

Pack 10 fundas.

1 134194 A4

2 134181 Cuarto



5. ETIQUETAS ADHESIVAS PARA ARCHIVO. Para imprimir en ink-jet, láser y fotocopiadora. Etiquetas blancas de 190 x 61 mm. Pack 25 hojas.

720010



6. ETIQUETAS ADHESIVAS ARCHIVADORES. Etiquetas adhesivas para archivadores de lomo ancho. Medidas 190 x 54 mm. Bolsa de 10 etiquetas.

130008



Fellowes

7. FÁSTENER PRO CLIP. Clip de polipropileno de dos piezas. Rápido traspaso de papeles desde un archivador de palanca. Capacidad 650 hojas de 80 g. Longitud 100 mm. Color azul. Pack 50 ud.

131573



1. ARCHISYSTEM. Sistema de organización y clasificación resistente y fácil de ensamblar. La unión de los módulos entre sí mediante clips permite todo tipo de estructuras tanto en vertical como en horizontal. Fabricado en poliestireno muy resistente con materias primas 100% recicladas y reciclables, certificadas según la normativa europea EUCERPLAST que garantiza la procedencia el origen.

Medidas interiores cajones y bandejas (fondo x alto x ancho):

- Pequeños: 322 x 265 x 22 mm
- Medianos: 322 x 265 x 52 mm
- Grandes: 322 x 265 x 82 mm

Colores: todas las referencias son en color gris, tanto la carcasa como los cajones y/o bandejas.



**ECO
FRIENDLY**



Descubre el Archisystem en este vídeo



Módulo de carpetas colgantes con cerradura

131221

Capacidad 25 carpetas (no incluidas)
356 x 303 x 474 mm



Módulo de 3 cajones de 82 mm

960083 356 x 303 x 316 mm



Módulo de 5 cajones:
4 de 52 mm y 1 de 22 mm

960084 356 x 303 x 316 mm



Módulo de 5 bandejas:
4 de 52 mm y 1 de 22 mm

960085 356 x 303 x 316 mm



Módulo de 6 cajones:
5 de 52 mm y 1 de 22 mm

960050 356 x 362 x 316 mm



Módulo de 9 cajones de 22 mm

960087 356 x 303 x 316 mm



Módulo de 6 bandejas:
5 de 52 mm y 1 de 22 mm

960086 356 x 362 x 316 mm



Módulo de 9 bandejas de 22 mm

960088 356 x 303 x 316 mm



Módulo de 11 cajones de 22 mm

960051 356 x 362 x 316 mm



Módulo de 11 bandejas de 22 mm

960089 356 x 362 x 316 mm



1. ARCHIVOTEC. Archivador modular apilable fabricado en poliestireno 100% reciclado y reciclable de gran calidad y resistencia. Sistema modular de apilamiento perfecto y estable, con la simple colocación de un módulo de cajones sobre otro. Cajones con tope de seguridad y suave deslizamiento. Válido para formatos DIN A4, folios y documentos de hasta 270 x 325 mm.

Módulos (fondo x alto x ancho):

- Medidas exteriores: 370 x 305 x 215 mm.
- Medidas interiores cajones:
 - Cajón pequeño: 325 x 270 x 24 mm.
 - Cajón mediano: 325 x 270 x 53 mm.

■ Grafito	■ Gris	Modelos	Descripción
961045	764000	3 cajones	Módulo 3 cajones 325 x 270 x 53 mm
961046	764010	6 cajones	Módulo 6 cajones 325 x 270 x 24 mm
	764050	Ruedas	Ruedas para formar caritos



2. ARCHIVODOC. Estructura modular de clasificación sostenible.

- Fabricado en poliestireno 100% reciclado y reciclable. Color negro.
- Gran capacidad Jumbo y formato Estándar, ideal para clasificar todo tipo de documentación de forma ágil, rápida y en el menor espacio.
- Válido para formatos DIN A3 y DIN A4. Incluye un tarjetero identificador por hueco para facilitar la organización.
- Permite crear diferentes alturas y construcciones mediante el uso de las ampliaciones estándares o de gran capacidad Jumbo.
- Accesorios opcionales de cajones con frontales de colores intercambiables y separadores.

Estándar de 4 compartimentos, compuesto por 2 bases y 2 alturas
961076 360 x 600 x 165 mm

Estándar de 9 compartimentos, compuesto por 3 bases y 3 alturas
961077 360 x 900 x 405 mm

Jumbo de 4 compartimentos, compuesto por 2 bases y 2 alturas
961078 360 x 600 x 275 mm

Jumbo de 9 compartimentos, compuesto por 3 bases y 3 alturas
961079 360 x 900 x 405 mm



1. ARCHIVOTEC SERIE 4000. Sistema modular de 5 cajones. Apilamiento perfecto con la simple colocación de un módulo de cajones sobre otro. 5 cajones con tope de seguridad y suave desplazamiento. Válidos para formatos A4, folio y subcarpetas. Atractivo y novedoso diseño.

Módulos (fondo x alto x ancho):

- Medidas exteriores: 340 x 270 x 260 mm.
- Medidas interiores cajones: 323 x 234 x 38 mm.

960096	■ Gris	960780	■ Malva pastel
960094	■ Rojo	960781	■ Blanco
960093	■ Azul	960782	■ Verde pastel
960095	■ Negro		



ECO FRIENDLY



deli

2. MÓDULO 5 CAJONES. Fabricado en polipropileno. Para documentos formato A4. Incluye etiquetas para identificar los cajones. Medidas 275 x 340 x 260 mm.

961115	■ Gris
961081	■ Negro



deli

4. MÓDULO CON LLAVE. Archivador de 5 cajones fabricado en polipropileno. Cuenta con un cierre de seguridad. Para documentos formato A4. Incluye etiquetas para identificar los cajones. Medidas 270 x 360 x 260 mm.

961116	■ Gris
961082	■ Negro



deli

3. MÓDULO 4 CAJONES. Fabricado en polipropileno. Para documentos formato A4. Incluye etiquetas para identificar los cajones. Medidas 275 x 340 x 260 mm.

961080	■ Negro
--------	---------



deli

5. MÓDULO RIO. Archivador de 5 cajones fabricado en polipropileno. Para documentos formato A4. Incluye etiquetas para identificar los cajones. Medidas 277 x 344 x 259 mm.

961085	■ Azul
961083	■ Rosa
961084	■ Verde

> Destruccion de papel automaticas

Apila...Cierra...¡Hecho!



Apila



Cierra



Hecho

Optimum AutoFeed+

Ahorra el 98% de tu tiempo destruyendo papel*

¿No tienes tiempo para estar de pie al lado de la destructora de papel? Está demostrado que, cuando destruyes pilas de papel, las destructoras Optimum AutoFeed+ de Rexel te ahorran el 98%* del tiempo que tardarías insertando los documentos a mano en una destructora estándar. Entonces, ¿a qué esperas, cuando puedes destruirlos automáticamente con Rexel?

www.rexeurope.com

*fuente: datos GFK 2022/Francia/Alemania/GB

Rexel[®]
THE CLEVER CHOICE

07

Calculadoras científicas	202
Calculadoras de bolsillo	197
Calculadoras de sobremesa	198 - 201
Calculadoras impresoras	201
Cizallas de palanca.....	214, 216 - 217
Cizallas de rodillo	214 - 215
Consumible de encuadernación	208
Destructoras alta seguridad	226
Destructoras automáticas	227 - 231
Destructoras de oficina	221 - 224
Destructoras departamentales	225
Destructoras personales	219 - 220
Encuadernadoras canutillo	207
Encuadernadoras espiral	206 - 207
Fundas para plastificación	213
Guillotinas	217
Impresoras de etiquetas	205
Pilas	196 - 197
Plastificadoras	210 - 213
Rotuladoras	203 - 204
Tapas de encuadernar	209



MÁQUINAS DE OFICINA

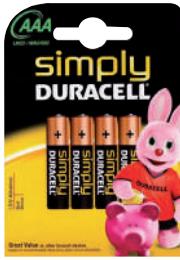

DURACELL

1. ALCALINAS LARGA DURACIÓN. Ideal para uso diario.

Ref.	Tipo	Equivalencia	Voltaje	Pack
360170	AAA	LR03	1,5 V	4 pilas



DURACELL

2. ALCALINAS PLUS. Ideales para responder a todas las necesidades de energía.

Ref.	Tipo	Equivalencia	Voltaje	Pack
360206	AA	LR06	1,5 V	4 pilas
360207	AAA	LR03	1,5 V	4 pilas



DURACELL

3. ALCALINAS PARA USO INTENSIVO. Alto nivel de energía y alto rendimiento.

Ref.	Tipo	Equivalencia	Voltaje	Pack
360173	9V	6LR61	9 V	1 pila
360171	C	LR14	1,5 V	2 pilas
360172	D	LR20	1,5 V	2 pilas



4. PILAS BOTÓN LITHIUM. Blíster individual.

360198	CR2032	360200	CR2016
360199	CR2025		



5. SUPER ALCALINAS. Alta fiabilidad y elevado rendimiento.

Ref.	Modelo	Equivalencia	Blíster
360192	AAA	LR03	4 ud.
360246	AAA	LR03	8+4 uds. GRATIS
360248	AAA	LR03	24 ud.
360193	AA	LR6	4 ud.
360247	AA	LR6	8+4 uds. GRATIS
360249	AA	LR6	24 ud.
360194	C	LR14	2 ud.
360195	D	LR20	2 ud.
360196	9V	6LR61	1 ud.
360197	LR44	Formato botón	1 ud.



ECO FRIENDLY



1. RECARGABLES. Máximas prestaciones con total respeto al medio ambiente. Más de 1.000 cargas.

- 360189 AA 4 ud.
- 360190 AAA 4 ud.



ECO FRIENDLY



2. CARGADOR. Cargador para baterías recargables. Compatible con pilas AA, AAA. Incluye 2 pilas 2HR6 2000 mAh y un cable USB.

360269

Calculadoras de bolsillo



CASIO 8 DIGITOS

3. HL-820VERA. Conversión euro, memoria independiente y cálculo de porcentaje. Con solapa protectora giratoria 360° y pantalla LC extra grande. Medidas 10 x 62,5 x 104 mm.

371574



CASIO 10 DIGITOS

4. SL-310UC. Calculadora de 10 dígitos. Alimentación solar/pila. Cálculo de impuestos. Cálculo de porcentaje profesional. Margen de beneficio a través de tecla %. Memoria de 4 teclas. Marcadores de coma de 3 dígitos. Tecla para cambiar el signo más / menos. Raíz cuadrada. Cálculo de tiempo. Tecla de retroceso. Medidas 70 x 118 mm.

- 370289 Blanco
- 370288 Azul
- 370427 Verde
- 370287 Negro
- 370426 Rosa



deli 12 DIGITOS

5. EM124. Calculadora de 12 dígitos. Alimentación a pilas AAA y pantalla grande. Cuenta con 3 teclas de memoria y funciones básicas. Medidas 157,6 x 105 x 28 mm.

- 371589 Rosa
- 371590 Azul



deli 12 DIGITOS

6. EM120. Calculadora de 12 dígitos. Alimentación solar/pilas y pantalla LCD. Cuenta con 3 teclas de memoria, tecla de retroceso, marcadores de coma de 3 dígitos, tecla para cambiar de signo y funciones básicas. Medidas 118,1 x 70,2 x 11 mm.

- 371591 Blanco
- 371592 Negro

MÁQUINAS DE OFICINA

Calculadoras de sobremesa

CASIO 

1. MS-80E. Calculadora con pantalla extra-grande de 8 dígitos. Acabado en metal. Teclas de plástico. Conversión de moneda. Cambio de signo. Tecla de corrección rápida. Marcadores coma 3 dígitos. Alimentación solar/pila. Medidas 101 x 149 x 28 mm.

371490

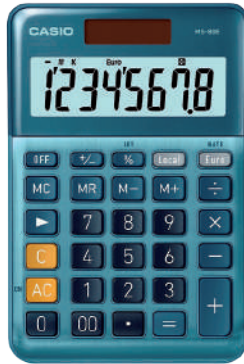

MILAN 

2. NATA BY MILAN. Calculadora teclas grandes de plástico, alimentación solar/pilas de 1,5 V. Medidas 38 x 140 x 22 mm.

370233



MILAN 

3. SILVER. Calculador teclas de plástico, rectificación de entrada de datos, alimentación solar/pilas de 1,5 V. Medidas 220 x 140 x 40 mm.

370234



deli 

4. EM130. Calculadora de 12 dígitos. Alimentación solar/pilas. Cuenta con 3 teclas de memoria, tecla de retroceso, tecla de cambio de signo y funciones básicas. Medidas 112,2 x 70,2 x 8,5 mm.

371604



deli 

5. ENS041. Calculadora de 12 dígitos. Alimentación solar. Cuenta con 4 teclas de memoria, tecla de retroceso, tecla de cambio de signo y funciones básicas. Medidas 151,1 x 108,7 x 29,8 mm.

371605 Blanco

371606 Azul



deli 

6. EM210. Calculadora de 12 dígitos. Alimentación solar/pilas. Cuenta con 3 teclas de memoria, tecla de retroceso, tecla de cambio de signo y funciones básicas. Medidas 152,1 x 108,7 x 29,8 mm.

371603



deli 12 DIGITOS

1. E1222. Calculadora de 12 dígitos. Alimentación dual solar/pilas y pantalla reclinable. Cuenta con 3 teclas de memoria, tecla de retroceso, tecla de cambio de signo y funciones básicas. Medidas 180 x 107 x 28 mm.

371593



deli 12 DIGITOS

2. EM888F. Calculadora de 12 dígitos. Alimentación dual solar/pilas. Cuenta con marcadores de coma de 3 dígitos, 4 teclas de memoria, tecla de retroceso, tecla de cambio de signo y funciones básicas. Medidas 202,2 x 158,5 x 31,3 mm.

371594



Key Rollover

PLASTIC KEYS

Metal Cover

CASIO 12 DIGITOS

3. MS-120EM. Calculadora 12 dígitos. Alimentación dual solar/pilas. Pantalla extragrande, tamaño compacto. Conversión de moneda. Cambio de signo. Tecla de corrección rápida. Tecla doble cero. Key rollover. Cálculo de impuestos. Acabado en metal, teclas de plástico. Medidas 35,7 x 122,5 x 174,5 mm.

371488



dequa 12 DIGITOS

4. SOBREMESA. Pantalla de 12 dígitos. Funciones básicas de cálculo. Teclas de cambio de signo. Borrado rápido. Teclas de memoria. Alimentación solar. Medidas 150 x 90 mm.

780437



dequa 12 DIGITOS

5. OFICINA. Pantalla de 12 dígitos. Funciones básicas de cálculo. Teclas de cambio de signo, borrado rápido. Teclas de memoria. Alimentación solar/pila AA. Medidas 150 x 121 x 39 mm.

780439



dequa

6. TECLAS ORDENADOR. Pantalla extragrande de 12 dígitos. Teclas grandes especiales de ordenador. Funciones básicas de cálculo. Teclas de cambio de signo, borrado rápido y memoria. Alimentación solar/pilas. Medidas 180 x 171 x 37 mm.

780438

MÁQUINAS DE OFICINA

Calculadoras de sobremesa



1. E837. Calculadora de 12 dígitos. Alimentación solar/pilas, pantalla grande y teclas de goma. Cuenta con 3 teclas de memoria, tecla de retroceso y funciones básicas. Medidas 148 x 120 x 52 mm.

371595



2. E1210. Calculadora de 12 dígitos. Alimentación solar/pilas y pantalla grande. Cuenta con 3 teclas de memoria, tecla de retroceso y funciones básicas. Medidas 160 x 122 x 36 mm.

371596



3. DH-12ET. Calculadora de gran tamaño con pantalla extra-grande de 12 dígitos. Teclas de plástico. Raíz cuadrada. Marcadores coma 3 dígitos. Tecla de doble cero. Selector de redondeo. Cambio de signo. Conversión de moneda. Cálculo de impuestos. Memoria GT. Alimentación solar/pilas. Medidas 151 x 159 x 29 mm.

371487



4. EM350. Calculadora de 12 dígitos. Alimentación solar/pilas pantalla ajustable. Cuenta con marcadores de coma de 3 dígitos, 3 teclas de memoria, tecla de retroceso y funciones básicas. Medidas 160 x 122 x 36 mm.

371597



5. MS-20UC. Calculadora de 12 dígitos. Alimentación solar/pilas. Cálculo de porcentaje profesional. Margen de beneficio a través de la tecla %. Cálculo de tiempo. Cálculo de impuestos. Memoria de 3 teclas. Marcadores de coma de 3 dígitos. Tecla para cambiar el signo más/menos. Tecla de retroceso. Raíz cuadrada. Tecla doble cero. Medidas 105 x 149 mm.

370286 Blanco 370285 Azul 370429 Verde
370284 Negro 370428 Rosa

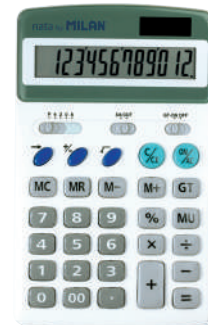

6. BLANCA. Calculadora de sobremesa de 12 dígitos. 3 teclas de memoria, raíz cuadrada y cálculo de márgenes. Alimentación dual: célula solar y pila de 1,5 V. Apagado automático. Medidas 175 x 110 x 30 mm.

370282

Calculadoras de sobremesa

deli 12 DIGITOS



1. EM888. Calculadora de 12 dígitos. Alimentación dual (solar y pilas LR44). Cuenta con marcadores de coma de 3 dígitos, 4 teclas de memoria, tecla de retroceso, tecla de cambio de signo y funciones básicas. Medidas 202,2 x 31,3 x 158,5 mm.

371598



deli 12 DIGITOS

3. E1589. Calculadora de 12 dígitos. Alimentación dual (solar y pilas LR54). Cuenta con marcadores de coma de 3 dígitos, 4 teclas de memoria, tecla de retroceso, tecla de cambio de signo y funciones básicas. Medidas 165 x 103 x 16 mm.

371600 Blanco

371601 Azul

371599 Rojo

371602 Verde

MILAN 12 DIGITOS



2. EXTRAGRANDE. Calculadora grande de 12 dígitos con pantalla inclinable. 3 teclas de memoria, cálculo de márgenes, memoria doble. Alimentación dual: célula solar y pila de 1,5 V. Medidas 200 x 160 x 30 mm. Acabado metalizado.

370283



ibico 12 DIGITOS

4. 212X. Pantalla reclinable, función de conversión de divisas, función de costo, venta, margen, impuestos +/-, tecla doble cero, porcentajes, 3 teclas de memoria, selector decimal y borrado de última cifra. Alimentación solar / batería. Medidas 140 x 190 x 15,5 mm.

372503

Calculadoras impresoras



CASIO 12 DIGITOS

5. HR-8RCE. Conversión de monedas (2 divisas), cálculo de ganancias (costo, venta, margen), cálculo de impuestos, cálculo de porcentajes, función chequeo (150 pasos), función post-impresión y re-impresión. Lógica algebraica simple. Velocidad de impresión 2,0 líneas/s. Medidas 42 x 102 x 209 mm.

370227

371527 Adaptador de corriente

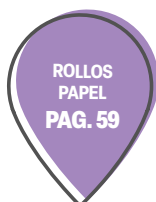

CASIO 12 DIGITOS

6. HR-150RCE. Conversión de monedas (3 divisas), cálculo de ganancias (costo, venta, margen), cálculo de impuestos, cálculo porcentual y porcentual delta, función chequeo, función post-impresión y re-impresión. Contador de ítems, alzas y rebajas y cálculo promedio. Impresión bicolor. Velocidad de impresión 2 líneas/g. Medidas 65 x 165 x 295 mm.

370228

371527 Adaptador de corriente

MÁQUINAS DE OFICINA

Calculadoras científicas



CASIO. 12 DIGITOS

1. FX-82MS. Calculadora de 10+2 dígitos. Alimentación solar/pilas y pantalla extragrande. Cuenta con marcadores de coma de 3 dígitos, 3 teclas de memoria, tecla de retroceso, tecla de cambio de signo y funciones básicas. Recomendada para primer y segundo ciclo de la ESO. Medidas 161,5 x 77 x 13,8 mm.

371510



CASIO. 12 DIGITOS

2. FX-82SP CW / FX-85SP CW. Calculadora científica con pantalla LCD de alta, 10+2 dígitos y visualización de 4 a 6 líneas. +300 funciones. Alimentación pila. Recomendada para primer ciclo ESO. Medidas 107 x 77 x 162 mm.

370438 FX-82SP CW. Pila

370456 FX-85SP CW. Solar y pilas



CASIO. 12 DIGITOS

3. FX-570SP CW / FX-991SP CW. Pantalla LCD de alta resolución, 10+2 dígitos y visualización de 4 a 6 líneas. +560 funciones. Menú de iconos. Idiomas Castellano, Catalán, Euskera, Gallego y Portugués. Recomendada para segundo ciclo de ESO, Bachillerato y Universidad. Medidas 162 x 77 x 10,7 mm.

370459 FX-570SP CW. Pila

370477 FX-991SP CW. Solar y pilas

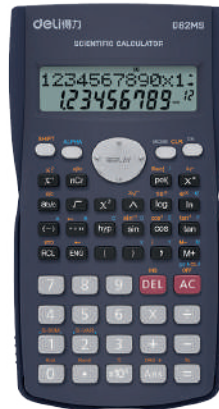

deli. 12 DIGITOS

4. ED82MS. Pantalla LCD de 10 +2 dígitos a visualización de 2 líneas. 240 funciones. Alimentación solar/pilas y pantalla extragrande. Cuenta con marcadores de coma de 3 dígitos, 3 teclas de memoria, tecla de retroceso, tecla de cambio de signo y funciones básicas. Recomendada para primer y segundo ciclo de la ESO. Medidas 158 x 85 x 22 mm.

371607

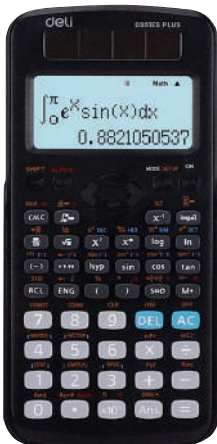

deli. 12 DIGITOS

5. ED991ES. Pantalla LCD de 10 +2 dígitos. Visualización de 2 líneas. 417 funciones. Funciones científicas avanzadas, incluyendo resolución de ecuaciones, almacenamiento de fórmulas, cálculos complejos, conversiones métricas, operaciones en diferentes bases, variables, estadísticas, regresión y cálculos de fracciones. Función ANS y apagado automático. Recomendada para segundo ciclo de ESO, Bachillerato y Universidad. Medidas 171,9 x 83 x 17,5 mm.

371608



CASIO. 12 DIGITOS

6. FC-200V. Calculadora financiera con pantalla de 4 líneas: Matriz de puntos. Dígitos de mantisa y exponente: 10 + 2. Alimentación solar/pilas. Recomendada para carreras económicas. Medidas 162 x 77 x 11,1 mm.

370504



1. LETRATAG LT-100H.

Diseño ergonómico para garantizar la facilidad y agilidad de su uso. Compatible con sus propias etiquetas DYMO Letratag de 12 mm, 2 líneas de impresión, teclado ABC, 6 estilos de texto, 5 tamaños de recuadro y 195 números de símbolos. Almacena hasta 9 etiquetas. Funciona con 4 pilas AA. Compatible con adaptador no incluido.



376040



2. LETRATAG LT-100T.

Diseño ergonómico que permite un fácil manejo. Compatible con sus propias etiquetas DYMO Letratag de 12 mm, 1 línea de impresión, teclado QWERTY, 8 estilos, 5 tamaños de letra, 195 símbolos. Funciona con 4 pilas. Compatible con adaptador no incluido.



360272



3. LETRATAG 200B.

Rotuladora compacta y ligera. Tecnología de impresión térmica directa, no necesita cartuchos de tinta. Incluye 5 tamaños de fuente, opción de subrayar, crear varias líneas de texto o insertar una fecha. Conexión automática por Bluetooth para crear etiquetas desde tu smartphone. Funciona con 4 pilas AA no incluidas.

370500



4. CINTAS LETRATAG.

Múltiples usos. Cintas metálicas, plástico, papel y de adhesión por plancha. 12 mm de ancho.

Papel	Plástico	Marcar ropa	Impresión
366250	366260	366270	Negro / Blanco
-	366262	-	Negro / Rojo
-	366261	-	Negro / Amarillo
-	366265	-	Negro / Transparente
-	366263	-	Negro / Azul
-	366264	-	Negro / Verde
-	366255	-	Negro / Plata



5. LABELMANAGER 160.

Rotuladora fácil de usar con teclas de acceso rápido. Imprime en anchos de 6, 9 y 12 mm. Teclas inteligentes de acceso rápido para tamaño del texto, negrita, cursiva, subrayado, recuadro y texto vertical. Escribe el texto rápidamente en el teclado de estilo informático QWERTY con diseño específico para cada país.



371457



6. LABELMANAGER 280.

Inteligente, versátil y con todas las conexiones necesarias. Imprime en anchos de 6, 9 y 12 mm. Puede personalizar etiquetas con fuentes y gráficos en el ordenador gracias a la conexión para Windows o Mac. Permite editar el texto de forma sencilla con las teclas inteligentes de acceso rápido. Permite visualizar los efectos de fuentes antes de imprimir gracias a la pantalla gráfica.



360140

DYMO

1. CINTAS D1. Cintas de 7 m de largo con terminación en brillo para Dymo Pocket y LabelManager.



6 mm.	9 mm.	12 mm.	19 mm.	24 mm.	Impresión
366000	366051	366123	366203	366096	Negro / Blanco
		366130			Blanco / Transparente
		366127			Negro / Rojo
	366052	366128	366208		Negro / Amarillo
	366050	366120			Negro / Transparente
		366126			Negro / Azul
		366129			Negro / Verde
		366125			Rojo / Blanco
		366124			Azul / Blanco
		366131			Blanco / Negro

DYMO

TE AYUDAMOS A ELEGIR LA ROTULADORA MÁS ADECUADA A TUS NECESIDADES

	LetraTag LT-100H	LetraTag LT-100T	Letratag 200B	LabelManager 160	LabelManager 280
Ref.	376040	360272	370500	371457	360140
Conectividad	No	No	Bluetooth iOS y Android	No	Windows/Mac
Fuentes	1	1	5	1	3+ Windows/Mac
Líneas mostradas en pantalla	2	2	-	1	2
Tamaños de caracteres	5	5	5	6	6
Estilos de impresión	-	-	-	8	7
Estilos de bordes	8	8	-	4	8
Subrayado	Sí	Sí	Sí	Sí	Windows/Mac
Impresión vertical	Sí	Sí	-	Sí	Windows/Mac
Repetir impresión	No	No	-	No	Windows/Mac
Impresión de varias líneas	2 líneas	2 líneas	-	2 líneas	2 líneas
Impresión en espejo	No	No	-	No	Windows/Mac
Códigos de barras	No	No	-	No	Windows/Mac
Adaptador	-	-	-	Opcional	Incluido
Pilas	4 AA (no incluidas)	4 AA (no incluidas)	4 AA (no incluidas)	6 AA (no incluidas)	Recargable (adaptador incluido)
Peso (gr)	280	288	420	350	770
Tamaño (cm)	21 x 7,9 x 6,5	22 x 22,9 x 8,3	12 x 12 x 4,5	20,3 x 11,8 x 4,9	20,2 x 11,4 x 5,8
Sistema de cinta	Dymo LT	Dymo LT	Dymo CT	Dymo D1	Dymo D1
Ancho de cinta (mm)	12	12	12	6, 9, 12	6, 9, 12
Cinta incluida con la máquina	1 papel blanco + 1 plástico transparente 12 mm	1 papel blanco + 1 plástico transparente 12 mm	1 negro/blanco 12 mm	1 negro/blanco 12 mm	1 negro/blanco 12 mm
Garantía	2 años	2 años	2 + 1 años	2 años	2 años

DYMO

1. LABELWRITER 550

Imprime en etiquetas con ancho máximo de 58,4mm y a una velocidad de 62 etiquetas/min. Dispone de diseñador de plantillas e imprime hasta 4 líneas para diferentes usos.

Compatible con Windows/Mac.

371543



DYMO

2. ADAPTADOR DE CA. Válido para todos los modelos LabelPoint y LabelManager 160, 210, 220, 350, y 450. 240W.

376060



DYMO

3. LABELWRITER 450 TWIN TURBO.

Incrementa la eficacia del etiquetado y gestión del correo. La solución ideal para imprimir direcciones y etiquetas de direcciones y franqueo sin tener que cambiar de rollo. Imprime hasta 71 etiquetas por minuto (etiqueta de direcciones de 4 líneas).

371389

DYMO

4. LABELWRITER ETIQUETAS. Etiquetas de papel, color blanco y permanente adhesivo.

Ref.	Uso	Contenido	Etiquetas	Dimensiones
366512	Dirección grande	2	260	89 x 36 mm
366510	Dirección	2	130	89 x 28 mm
366514	Etiquetas envío	1	220	101 x 54 mm
360094	Etiquetas remite	1	500	54 x 25 mm
360095	Etiquetas multifunción	1	1000	13 x 25 mm
360096	Etiquetas multifunción	1	1000	57 x 32 mm
360097	Etiquetas multifunción	1	500	19 x 51 mm
360098	Etiquetas identificación	1	300	89 x 41 mm

DYMO

TE AYUDAMOS A ELEGIR LA ROTULADORA MÁS ADECUADA A TUS NECESIDADES

	LabelWriter 550	LabelWriter 450 Twin Turbo
Ref.	371543	371389
Resolución de impresión (en ppp)	300 x 300	600 x 300
Sistema de impresión	Térmica directa	Térmica directa
Velocidad de impresión (etiquetas por minuto)	62	51
Ancho de impresión máximo (mm)	58,4	56
Plantillas de etiquetas disponibles	Sí	100+
Diseñador de plantillas de etiquetas	Sí	Sí
Tipos y tamaños de etiquetas	LW	18
Guías para etiquetas (mantienen las etiquetas alineadas)	Sí	Sí
Modo de consumo reducido (ahorra energía)	Sí	Sí
Uso compartido en red (a través de sus sistema operativo)	Sí	Sí
Etiquetas de inicio incluidas	130 etiquetas dirección 28 x 89 mm.	100 etiquetas 89 x 36 mm.
Tamaño (ancho x fondo x alto mm.)	127 x 188 x 139	127 x 187 x 134
Peso (sin adaptador ni rollo)	640 g	654 g
Garantía	2 años	2 años

ENCUADERNACIÓN

ESPIRAL METÁLICO

Tipo de encuadernación utilizada comúnmente para cuadernos, manuales, libretas y catálogos. Consiste en perforar las hojas y luego pasar una espiral de metal o plástico a través de los agujeros.

Características:

- Método seguro y resistente
- Apertura 360° para una fácil consulta y fotocopiado.
- Pueden des Encuadernarse
- Ideales para cualquier volumen de documentos.



PASO 5:1. 64 PERFORACIONES



Regulación
margen lateral



ESPIRALES
PAG. 208

PORTADAS
PAG. 209



Fellowes

1. METAL 25. Encuadernadora espiral metálico. Pequeña oficina y personal, uso ocasional. Bandeja de residuos de fácil extracción. Base metálica para mayor resistencia y estabilidad.

- Encuaderna 450 hojas.
- Perfora 10 hojas.
- Espiral máximo de 50 mm.
- Medidas 14 x 38 x 25 cm.

383012



Selector
de espiral



Selector de
profundidad de
perforación



Fellowes

3. METAL 50. Encuadernadora ergonómica en forma de U para facilitar la perforación. Ideal para diestros y zurdos.

- Encuaderna 450 hojas.
- Perfora 12 hojas.
- Espiral máximo de 50 mm.
- Medidas 13 x 44 x 25 cm.

383006

2. COILBIND MC10. Encuadernadora de espiral metálico compacta, robusta e ideal para la oficina. Incluye alicates para cortar y doblar el espiral. Alicates incluidos.

- Encuaderna 450 hojas.
- Perfora 10 hojas.
- Espiral máximo de 50 mm.
- Medidas 37 x 22 x 11,5 cm.

387120



4. COILBIND P59. Encuadernadora de espiral metálico, ideal para un gran volumen de trabajo.

- Encuaderna 450 hojas.
- Perfora 15 hojas.
- Espiral máximo de 50 mm.
- Medidas 41 x 29 x 12 cm.

387111



Selector de espiral



Selector de profundidad de perforación

Fellowes

1. METAL 100. Encuadernadora espiral metálico. Palanca ergonómica en forma de U para facilitar la perforación. Ideal para diestros y zurdos.

- Encuaderna 450 hojas.
- Perfora 20 hojas.
- Espiral máximo de 50 mm.
- Medidas 45 x 40 x 39 cm.

383013



Selector de espiral



Selector de profundidad de perforación

Fellowes

2. METAL 100R. Encuadernadora de espiral metálico con rodillo insertador automático. Gira la espiral y la inserta automáticamente. Palanca ergonómica en forma de U para facilitar la perforación. Ideal para diestros y zurdos.

- Encuaderna 450 hojas.
- Perfora 20 hojas.
- Espiral máximo de 50 mm.
- Medidas 24,5 x 40 x 40 cm.

380175



YOSANI

3. Y-64/Y-56. Encuadernadora espiral metálico. Totalmente metálica, muy robusta.

- Encuaderna 460 hojas.
- Perfora 20 hojas.
- Espiral máximo de 50 mm.
- Medidas 42 x 35 x 20 cm.

382001 Y-64

380329 Y-56. Paso 4:1

ENCUADERNACIÓN

CANUTILLO

Opción común para presentaciones profesionales, informes y documentos que pueden necesitar actualizaciones frecuentes. Implica perforar las hojas e insertar un canutillo de plástico a través de los orificios.

Características:

- Apertura casi completa, para una fácil consulta y fotocopiado.
- Para documentos entre 2 y 500 páginas.
- Pueden desencuadernarse y actualizarse



Fellowes

4. PULSAR+ 300. Encuadernadora de canutillo de plástico con palanca integral para uso en pequeñas oficinas. Selector de diámetro del canutillo y topes ajustables según tamaño del papel.

- Encuaderna 300 hojas.
- Perfora 20 hojas .
- Espiral máximo de 38 mm.
- Medidas 13 x 46 x 40 cm.

380215

21 PERFORACIONES



YOSAN

1. ESPIRALES METÁLICAS.

- Paso 5:1" (64 perforaciones).
- Tamaño espiral A4.
- Color negro.

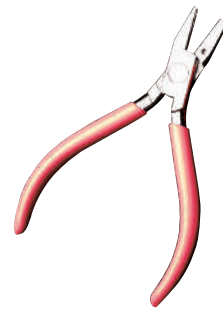

Ref.	Ud/Caja	Ø	Encuaderna (nº hojas)	Ref.	Ud/Caja	Ø	Encuaderna (nº hojas)
380367	100	6 mm	20	380376	100	24 mm	210
380368	100	8 mm	40	380377	50	26 mm	220
380369	100	10 mm	60	380378	50	28 mm	240
380370	100	12 mm	80	380379	50	30 mm	260
380371	100	14 mm	120	380380	50	32 mm	280
380372	100	16 mm	120	380381	25	34 mm	300
380373	100	18 mm	140	380382	25	36 mm	320
380374	100	20 mm	160	380383	25	38 mm	340
380375	100	22 mm	180				

2. ALICATES. Especiales para cortar y doblar la espiral metálica.

382090

3. CANUTILLOS DE PLÁSTICO. Para encuadernaciones con 21 perforaciones. Tamaño canutillo: A4.



Ref. NEGRO	Ref. BLANCO	Tipo de canutillo	Ø	Encuaderna (nº hojas)	Ud/Caja
380237	380254	Redondos	6 mm	25	100
380238	380255	Redondos	8 mm	50	100
380239	380252	Redondos	10 mm	75	100
380240	380253	Redondos	12 mm	90	100
380241	380251	Redondos	14 mm	110	100
380248		Redondos	16 mm	130	100
380249		Redondos	19 mm	150	100
380250		Redondos	22 mm	195	50

YOSAN

Fellowes



TE AYUDAMOS A ELEGIR LA ENCUADERNADORA MÁS ADECUADA A TUS NECESIDADES

ENCUADERNADORAS CANUTILLO PLÁSTICO

Modelo	Ref.	Encuadernación	Perforación	Longitud de perforación	Ø máx.	Peso (Kg)	Medidas (cm)
Fellowes Pulsar+300	380215	300 hojas	20 hojas	A4	38 mm	7	45 x 39 x 13

ENCUADERNADORAS ESPIRAL METÁLICO PASO 5:1

Modelo	Ref.	Encuadernación	Perforación	Longitud de perforación	Ø máx.	Peso (Kg)	Medidas (cm)
Fellowes Metal 25	383012	450 hojas	10 hojas	A4	50 mm	3,5	14 x 38 x 25
GBC CoilBind MC10	387120	450 hojas	10 hojas	A4	50 mm	4,69	37 x 22 x 11,5
Fellowes Metal 50	383006	450 hojas	12 hojas	A4	50 mm	4,3	13 x 44 x 25
GBC CoilBind P59	387111	450 hojas	15 hojas	A4	50 mm	10,37	41 x 29 x 12
Fellowes Metal 100	383013	450 hojas	20 hojas	A4	50 mm	8,8	45 x 40 x 39
Fellowes Metal 100R	380175	450 hojas	20 hojas	A4	50 mm	10,2	24,5 x 40 x 40
Yosan Y-64	382001	460 hojas	20 hojas	Folio	50 mm	15	42 x 35 x 20

ENCUADERNADORAS ESPIRAL METÁLICO PASO 4:1

Modelo	Ref.	Encuadernación	Perforación	Longitud de perforación	Ø máx.	Peso (Kg)	Medidas (cm)
Yosan Y-56	380329	460 hojas	20 hojas	Folio	50 mm	15	42 x 35 x 20



dequa

1. TAPAS PVC. Fabricadas en PVC de 180 micras. Formato A4. Caja 100 ud.

- 780448 Transparente
- 780449 Negro

dequa

2. TAPAS PP. Fabricadas en polipropileno. Formato A4.

Ref.	Gramaje	Color	Ud/Caja
780451	500 micras	<input type="checkbox"/> Transparente	100
780450	500 micras	<input checked="" type="checkbox"/> Negro opaco	100
780452	700 micras	<input checked="" type="checkbox"/> Negro opaco	50



Yosari

3. TAPAS A3. Tapas transparentes para portadas y contraportadas. Formato A3. Caja 100 ud. Color cristal.

Ref.	Micras	Material
380342	180	PVC
380339	500	PP

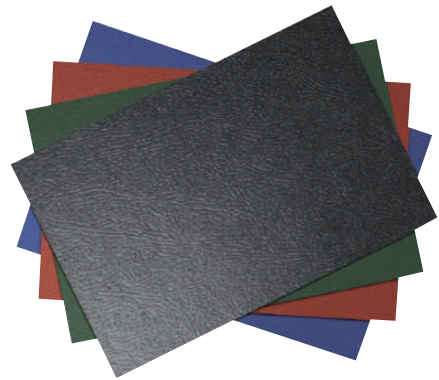

Yosari

4. CARTÓN GOFRADO. Para presentaciones elegantes con alto impacto y calidad. Formato A4. Caja de 50 ud. 900 g. Color negro.

367771



5. TAPAS CARTULINA COLOR. Idóneas para utilizar como tapas en encuadernaciones económicas. Aptas para imprimir y fotocopiar. 180 g. Formato A4. Paquete de 50 ud.

- 140154 Blanco
- 140131 Amarillo
- 140133 Crema
- 140135 Naranja
- 140137 Negro
- 140130 Marfil
- 140132 Verde laguna
- 140134 Azul
- 140136 Rojo

Otros colores, consultar.



PLASTIFICADORAS

¿POR QUÉ PLASTIFICAR?

La plastificación de documentos proporciona una capa protectora que los resguarda contra el desgaste, la humedad y las manchas. Esto asegura una mayor durabilidad y preserva la integridad de la información, siendo ideal para documentos importantes, tarjetas de identificación y material educativo que se utiliza con frecuencia. Además, la plastificación resalta los colores y mejora la apariencia visual de los documentos.



Fellowes

1. ION. Plastificadora ideal para hogar y oficina en casa, con sistema de liberación de rodillos para evitar que las fundas mal alimentadas generen atascos.

- Grosor máximo de cartera 80-125 micras por cara
- Potencia 300W.
- Tiempo de calentamiento 4 minutos
- Apagado automático después de 30 minutos de inactividad.
- Velocidad de plastificación 300 mm/min.

Ref.	Formato	Ancho máx.	Medidas (cm)
360250	A4	240 mm	6,20 x 36 x 17
360251	A3	320 mm	6,19 x 45,88 x 10,32



Fellowes

3. SATURN LX. Plastificadora para uso frecuente con 2 rodillos y alta velocidad de calentamiento.

- Ancho máximo 240 mm A4 y 320 mm (A3).
- Grosor máximo de cartera hasta 125 micras por cara.
- Potencia 220-240W.
- Tiempo de calentamiento 1 minuto.
- Velocidad de plastificación 500 mm/minuto.
- Medidas modelo A4: 11,5 x 35 x 15 cm.
- Medidas modelo A3: 12 x 48 x 15,5 cm.

360267 A4

360268 A3



2. INSPIRE A4. Plastificadora de peso ligero que se adapta a la mayoría de entornos de oficina y del hogar.

- Ancho máximo 230 mm.
- Grosor máximo de cartera 125 micras por cara.
- Potencia 230W.
- Tiempo de calentamiento 4 minutos.
- Velocidad de plastificación 250 mm/min.
- Medidas 9 x 35,5 x 7,6 cm.

380277



4. ILAM OFFICE A3. Plastificadora con alta velocidad de calentamiento.

- Ancho máximo 320 mm.
- Grosor máximo de cartera 125 micras por cara.
- Potencia 375W.
- Tiempo de calentamiento 1 minuto.
- Velocidad de plastificación 400 mm/min.
- Medidas 12,8 x 46,5 x 7,6 cm.

380276



Fellowes.

1. AMARIS A3. Plastificadora con tecnología InstaHeat, provista de 6 rodillos, con sistema de retroceso manual y sensor de limpieza. Incluye kit de inicio.

- Ancho máximo 320 mm.
- Grosor máximo de cartera 175 micras por cara.
- Potencia 1200W
- Tiempo de calentamiento 60 segundos.
- Velocidad de plastificación 800 mm/min
- Medidas 10,16 x 15,24 x 47,47 cm.

360252



Fellowes.

2. JÚPITER A3. Plastificadora con tecnología InstaHeat, provista de 6 rodillos

- Sistema de ajuste automático AutoSense
- Incluye kit de inicio.
- Ancho máximo 320 mm.
- Grosor máximo de cartera 250 micras por cara.
- Potencia 1200W
- Tiempo de calentamiento 60 segundos.
- Velocidad de plastificación 1400 mm/min
- Medidas 13,50 x 20,80 x 52,50 cm.

360253



3. FUSION 1100L A3. Ideal para el hogar y la pequeña oficina. Indicadores de luz verde y sonoro avisan de que está lista para su uso.

- Función de apagado automático ahorra energía.
- Ancho máximo 340 mm.
- Grosor máximo de cartera 125 micras por cara.
- Potencia 220W.
- Tiempo de calentamiento 3 minutos.
- Velocidad de plastificación 100 mm/min.
- Medidas 15 x 51 x 12,3 cm.

380198



4. FUSION 3000L A3. Plastificadora para el usuario frecuente. Guía ajustable que mantiene los documentos alineados de forma precisa y completamente planos.

- Ancho máximo 340 mm.
- Grosor máximo de cartera 125 micras por cara.
- Potencia 240W.
- Tiempo de calentamiento 1 minuto.
- Velocidad de plastificación 160 mm/min.
- Medidas 20 x 57 x 14,7 cm.

380199



5. FUSION PLUS 6000L A3. Plastificadora ideal para uso frecuente de calidad profesional y productividad acelerada. Garantiza resultados perfectos y rápidos.

- Ancho máximo 303 mm.
- Plastifica una hoja A4 en menos de 15 segundos.
- Potencia 1450W.
- Tiempo de calentamiento 1 minuto.
- Usa carteras térmicas ligeras de 2x75 micras y más gruesas de 2 x 250 micras.
- Medidas 23,5 x 57,8 x 12,1 cm.

380310



MÁQUINAS DE OFICINA

Plastificadoras



DAHLE

- 1. 70304 / 70303.** Plastificadora con 4 rodillos de silicona. Laminación de calidad fotográfica. Botón antibloqueo para liberar con seguridad la película de laminación.
- Grosor máximo de cartera 125 micras por cara.
 - Potencia 575W.
 - Tiempo de calentamiento 40 segundos.
 - Velocidad de plastificación 500 mm/min.
 - Apagado automático a los 30 minutos de inactividad.

Ref.	Formato	Ancho máx.	Medidas (cm)
360260	A4	230 mm	36 x 7,8 x 15
360261	A3	325 mm	45,4 x 7,8 x 15



LEITZ

- 3. ILAM HOME OFFICE A4.** Plastificadora ideal para pequeñas oficinas.
- Plastifica bolsas de hasta 125 micras.
 - Lista para usar en 3 minutos.
 - Ancho máximo 230 mm.
 - Potencia 285W.
 - Velocidad de plastificación 310 mm/min.
 - Medidas 12,8 x 37 x 7,6 cm.

- 360201 ■ Azul
 360202 ■ Gris
 360203 Caja 100 bolsas de plastificar iLam 80 micras



- 5. KIT INSPIRE+.** Kit que incluye una plastificadora GBC InspireA4, un recortador de esquinas para recortar bordes y esquinas afiladas, una cizalla que corta 5 hojas a la vez y un paquete de 5 bolsas plastificadoras 2 x 75 micras. También dispone de un modo de laminación en frío para materiales sensibles al calor.
- Ancho máximo 230 mm.
 - Grosor máximo de cartera 125 micras por cara
 - Potencia 230W.
 - Tiempo de calentamiento 4 minutos
 - Velocidad de plastificación 250 mm/min.
 - Medidas 35 x 13 x 6 cm.

- 360270 Blanco
 360271 Negro



- 2. FOTON 30.** Plastificadora A3 automática para ahorrar tiempo en la plastificación.

- Ancho máximo 320 mm.
- Grosor máximo de cartera 125 micras por cara.
- Potencia 265W.
- Tiempo de calentamiento 2 minutos.
- Velocidad de plastificación 304/2 min
- Medidas 58 x 25 x 44 cm.

360238

Ref.	Micras	Largo	Ref.	Micras	Largo
Cartuchos recargables brillo			Cassete de film recambio brillo		
360254	75	56,4 m	360257	75	56,4 m
360255	125	34,4 m	360258	125	34,4 m
360256	100	42,4 m	360259	100	42,4 m



YOSARI

- 4. LM340 / LM460.** Plastificadora fácilmente manejable.

- Grosor máximo de cartera 175 micras por cara.
- Potencia 220W.
- Tiempo de calentamiento 4 minutos.
- Velocidad de plastificación 650 mm/min.

- 380275 LM340. A3. Medidas 46,5 x 20 x 12 cm
 380330 LM460. A2. Medidas 48,5 x 20 x 12 cm





dequa

1. FUNDAS DE PLASTIFICAR

Caja 100 ud.

Ref.	Micras	Formato
780446	80	A4
780444	80	A3
780447	125	A4
780445	125	A3



Fellowes

2. FUNDAS DE PLASTIFICAR MATE. Fundas de plastificar con acabado mate que permite leer el contenido más fácilmente. Caja 100 ud.

Ref.	Micras	Formato
360263	80	A4
360264	80	A3
360265	125	A4
360266	125	A3

YOSAN

3. FUNDAS DE PLASTIFICACIÓN.

Caja 100 ud.

Ref.	Micras	Formato	Tamaño (mm)
360208	125	A5	154 x 216
360209	125	NIF	62 x 91
360210	175	A4	216 x 303
360211	175	-	54 x 86



YOSAN

Fellowes

GBC

LEITZ

TE AYUDAMOS A ELEGIR LA PLASTIFICADORA MÁS ADECUADA A TUS NECESIDADES

	Ref.	Máx. ancho documento	Potencia (W)	Tiempo de calentamiento	Máx. grosor cartera	Velocidad plastificación	Peso (Kg)	Medidas (cm)
Fellowes Ion A4	360250	240 mm	300	4 min	125 µ/cara	300 mm/min	6	6,20x36x17
Fellowes Ion A3	360251	320 mm	300	4 min	125 µ/cara	300 mm/min	8,2	6,19x45,88x10,32
GBC Inspire A4	380277	230 mm	230	4 min	125 µ/cara	250 mm/min	1,23	9x35,5x7,6
Fellowes Saturn LX A4	360267	240 mm	220-240	1 min	125 µ/cara	500 mm/min	-	11,5x35x15
Fellowes Saturn LX A3	360268	320 mm	220-240	1 min	125 µ/cara	500 mm/min	-	12x48x15,5
ILam Office A3	380276	320 mm	375	1 min	125 µ/cara	400 mm/min	1,74	12,8x46,5x7,6
Fellowes Amaris A3	360252	320 mm	1200	60 seg	175 µ/cara	800mm/min	1,9	10,16x15,24x47,47
Fellowes Jupiter A3	360253	320 mm	1200	60 seg	250 µ/cara	1400 mm/min	8,6	13,5x20,8x52,5
GBC Fusion 1100L A3	380198	340 mm	220	3 min	125 µ/cara	100 mm/min	1,81	15x51x12,3
GBC Fusion 3000L A3	380199	340 mm.	240	1 minuto	125 µ/cara	160 mm/min.	6,16	20x57x14,7
GBC Fusion 6000L A3	380310	303 mm	1450	1 min	250 µ/cara	330 mm/min	7,76	23,5x57,8x12,1
Dahle 70304 A4	360260	230 mm	575	40 seg	500 µ/cara	500 mm/min	2	36x7,8x15
Dahle 70303 A3	360261	325 mm	575	40 seg	500 µ/cara	500 mm/min	2,6	45,4x7,8x15
GBC Foton A3	360238	320 mm	265	2 min	125 µ/cara	304/2 min	11,58	58x25x44
ILam Home Office A4	360201	230 mm	285	3 min	125 µ/cara	310 mm/min.	1,37	12,8x37x7,6
ILam Home Office A4	360202	230 mm	285	3 min	125 µ/cara	310 mm/min.	1,37	12,8x37x7,6
Yosan LM340 A3	380275	330 mm	220	4 min	175 µ/cara	650 mm/min	11,5	46,5x20x12
Yosan LM460 A2	380330	450 mm	220	4 min	175 µ/cara	650 mm/min	11,5	48,5x20x12
GBC Kit Inspire+ BI	360270	230 mm	230	4 min	125 µ/cara	250 mm/min	1,39	35x13x6
GBC Kit Inspire+NG	360271	230 mm	230	4 min	125 µ/cara	250 mm/min-	1,39	35x13x6

CIZALLAS

GUÍA DE CORTE



Cizallas de rodillo.

Para corte largo, recto y preciso sobre papel o materiales de poco grosor. Empleadas en entornos de oficina, imprentas o trabajos de manualidades.



Cizallas de palanca.

Para cortes de gran precisión y trabajos detallados. Aptas para materiales con un poco más de grosor. Utilizadas en entornos de oficina e imprentas.



deli

1. E8012 Y E8014. Cizalla de palanca con regla de medición completa, pies antideslizantes y clip de bloqueo de seguridad en el mango. Fácil ajuste de corte gracias al tope de hoja. Cuenta con un dispositivo de parada de emergencia.

Ref.	Longitud corte (cm.)	Capacidad corte (mm.)	Medidas (cm.)	Modelo
380406	30 (A4)	1,2 (12 hojas)	48,2 x 27,5	E8014
380405	42 (A3)		66,5 x 40,5	E8012



LEITZ®

2. OFFICE. Cizalla de rodillo que recorta sin esfuerzo con rapidez y precisión gracias a su cuchilla giratoria recta. Se puede elegir entre cuchillas rectas, onduladas o perforadas que vienen en cartuchos de plástico transparentes seguros y fáciles de cambiar.

Ref.	Longitud corte (cm.)	Capacidad corte (mm.)	Medidas (cm.)
380401	38,5 (A4+)	15 hojas	30,8 x 50,1 x 10,5
380402	A3		30,6 x 10,6 x 54,7

LEITZ®

3. OFFICE. Guillotina para uso general en la oficina con tecnología de luz EdgeGlow que ilumina el filo para mayor visibilidad y precisión.

Ref.	Longitud corte (cm.)	Capacidad corte (mm.)	Medidas (cm.)
380403	A4+	15 hojas	29,9 x 34,4 x 57,1
380404	A3		34,6 x 34,2 x 61,6



Cizallas de palanca profesionales.

Cortes exactos y nítidos, crucial para trabajos profesionales y proyectos que demandan alta calidad. Apta para materiales como cuero chapa o cartón además de papel.



Guillotinas.

Permite cortar de una vez gruesos de papel de hasta 800 hojas. Cortes precisos y limpios, útiles para trabajos con alta calidad de corte.

Cizallas de rodillo



Tres tipos de corte

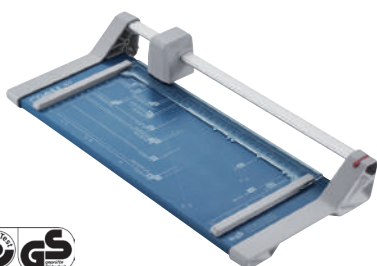

1. 507 3GENERATION.

Con base metálica y cuchilla circular de acero. Con cabezal de plástico cerrado.

- Prensado automático.
- Longitud de corte 32 cm. (A4)
- Capacidad 0,8 mm. (8 hojas).
- Medidas 44 x 21,1 cm.

380308

380317 Set de 3 cabezales cortes creativos

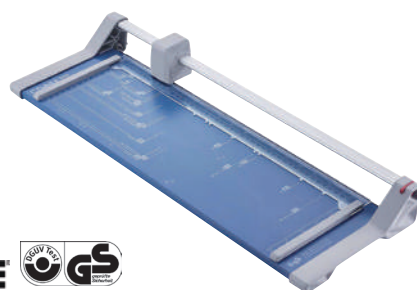

2. 508 3GENERATION. Con base metálica y cuchilla circular de acero con cabezal de plástico cerrado.

- Prensado automático.
- Longitud de corte 46 cm. (A3)
- Capacidad de corte 0,6 mm. (6 hojas).
- Medidas 58 x 21,1 cm.

380309

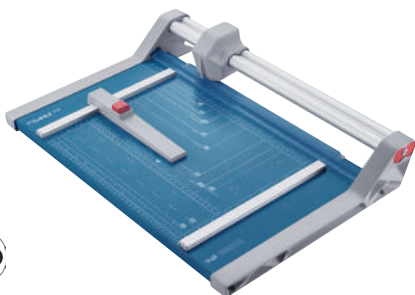

3. 550, 552, 554, 556 Y 558. Uso profesional. Con base metálica y cuchilla de acero. Cizalla circular con cabezal de plástico cerrado. Prensado automático. Posibilidad de montaje en pared.

Ref.	Longitud corte (cm.)	Capacidad corte (mm.)	Medidas (cm.)	Modelo
380318	36 (A4)	2 (20 hojas)	55,5 x 36	550
380307	51 (A3)	2 (20 hojas)	70, 5 x 36	552
380390	72 (A2)	2 (20 hojas)	91,5 x 36	554
380391	96 (A1)	1 (10 hojas)	115,5 x 36	556
380392	130 (A0)	0,7 (7 hojas)	149,5 x 36	558



4. 446 Y 448. Uso profesional con cuchilla de acero. Circular con cabezal de plástico cerrado. Prensado automático. Incluye la mesa.

Ref.	Longitud corte (cm.)	Capacidad corte (mm.)	Medidas (cm.)	Modelo
380393	92 (A1)	2,5 (25 hojas)	112 x 38,4	446
380394	130 (A0)	2 (20 hojas)	150 x 38,4	448

MÁQUINAS DE OFICINA

Cizallas de palanca

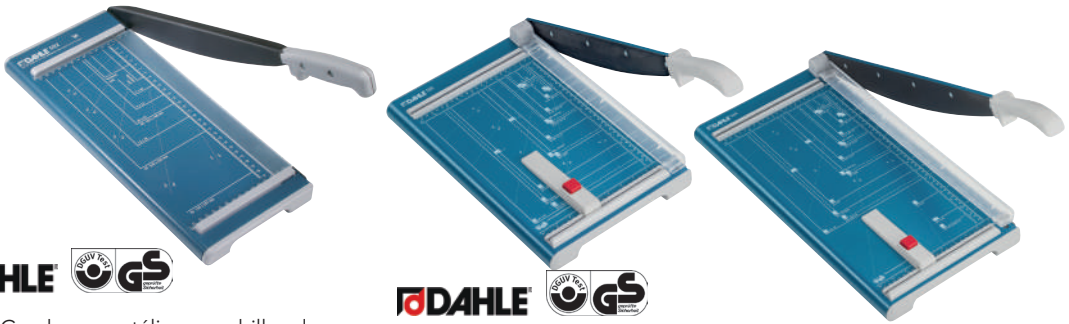

1. 502. Con base metálica y cuchillas de acero de alta calidad.

- Prensado manual.
- Longitud de corte 32 cm. (A4)
- Capacidad de corte 0,8 mm. (8 hojas)
- Medidas 42 x 17,5 cm.

381110



2. 533 Y 534. Con cuchilla de acero Solingen.

Ref.	Longitud corte (cm.)	Capacidad corte (mm.)	Medidas (cm.)	Modelo
381300	34 (A4)	1,5 (15 hojas)	45 x 28,5	533
381301	46 (A3)		58,5 x 28,5	534

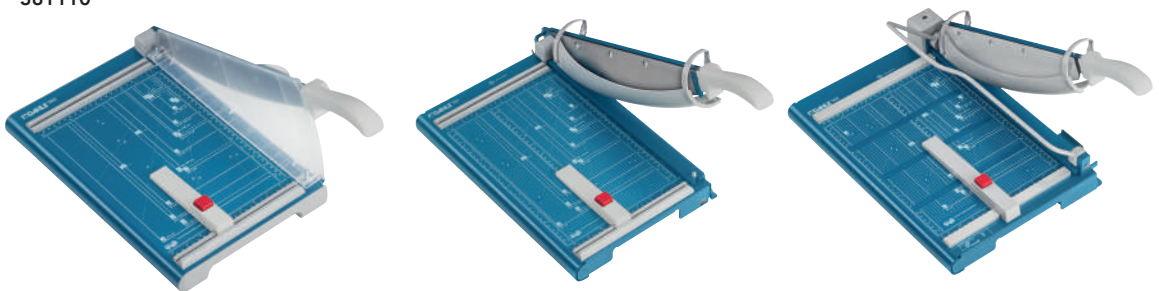

3. 560. Con cuchilla de acero Solingen.

- Prensado manual.
- Longitud de corte 33 cm. (A4)
- Capacidad de corte 2,5 mm. (25 hojas)
- Medidas 45 x 28,5 cm.

381160



4. 561. Para uso profesional con cuchilla de acero de alta calidad Solingen.

- Prensado automático.
- Longitud de corte 36 cm. (A4)
- Capacidad de corte 3,5 mm. (35 hojas)
- Medidas 44 x 26,5 cm.

381170



5. 564. Para uso profesional con cuchilla de acero de alta calidad Solingen.

- Prensado mediante palanca manual.
- Indicador de línea de corte precisa por medio de rayo láser.
- Longitud de corte 36 cm. (A4)
- Capacidad de corte 4,5 mm. (45 hojas)
- Medidas 47,5 x 31 cm.

381203

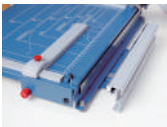

Dispositivo de corte de tiras estrechas para cortar tiras muy finas.



6. 565. Uso profesional. Con cuchilla de acero de alta calidad Solingen.

- Prensado automático.
- Longitud de corte 39 cm. (A4)
- Capacidad de corte 4 mm. (40 hojas)
- Medidas 47,5 x 35,5 cm.

381175



7. 867. Con base metálica y cuchillas de acero de alta calidad Solingen.

- Prensado automático.
- Longitud de corte 46 cm. (A3)
- Capacidad de corte 3,5 mm. (35 hojas)
- Medidas 51,3 x 36,5 cm.

381181



1. 580 Y 585. Cizalla de palanca de alta calidad para uso industrial. Cuchilla de acero reafilable de alta calidad. Confortable pedal de prensado para un prensado uniforme de grandes formatos.

Ref.	Longitud corte (cm.)	Capacidad corte (mm.)	Medidas (cm.)	Modelo
380228	81,5 (A2)	4	86,5 x 96	580
380229	110 (A1)	4	116,5 x 76	585



2. 842. Guillotina de alta calidad para uso comercial. Cuchilla de acero reafilable de alta calidad.

- Prensado rápido y confortable.
- Longitud de corte 43 cm. (A3)
- Capacidad de corte 30 mm. (300 hojas)
- Medidas 72 x 59 cm.

380225



3. 846. Cizalla de alta calidad para uso comercial. Cuchilla de acero reafilable de alta calidad.

- Prensado rápido y confortable.
- Longitud de corte 43 cm. (A3)
- Capacidad de corte 60 mm. (600 hojas)
- Medidas 76 x 65 cm.

380226



4. MESA PARA 842 Y 846.

380227

TE AYUDAMOS A ELEGIR LA CIZALLA MÁS ADECUADA A TUS NECESIDADES

Ref.	Tipo de corte	Long. corte (cm)	Cap. corte (mm)	Cap. corte (hojas)	Peso (Kg)	Medidas (cm)	Modelo
380406	Palanca	30 (A4)	1,2	12	2,10	48,2 x 27,5	E8014
380405	Palanca	42 (A3)	1,2	12	4,90	66,5 x 40,5	E8012
380401	Rodillo	38,5 (A4+)	-	15	1,46	30,8 x 50,1 x 10,5	OFFICE A4+
380402	Rodillo	42 (A3)	-	15	1,69	30,6 x 10,6 x 54,7	OFFICE A3
380403	Guillotina	38,1 (A4+)	-	15	2,76	29,9 x 34,4 x 57,1	OFFICE A4+
380404	Guillotina	42 (A3)	-	15	3,64	34,6 x 34,2 x 61,6	OFFICE A3
380308	Rodillo	32 (A4)	0,8	8	1	44 x 21,1	507 3GENERATION
380309	Rodillo	46 (A3)	0,6	6	1,55	58 x 21,1	508 3GENERATION
380318	Rodillo profesional	36 (A4)	2	20	2,9	55,5 x 36	550
380307	Rodillo profesional	51 (A3)	2	20	3,6	70,5 x 36	552
380390	Rodillo profesional	72 (A2)	2	20	4,6	91,5 x 36	554
380391	Rodillo profesional	96 (A1)	1	10	6,5	115,5 x 36	556
380392	Rodillo profesional	130 (A0)	0,7	7	8,3	149,5 x 36	558
380393	Rodillo prof. + mesa	92 (A1)	2,5	25	7,7	112 x 38,4	446
380394	Rodillo prof. + mesa	130 (A0)	2	20	10	150 x 38,4	448
381110	Palanca	32 (A4)	0,8	8	1,2	42 x 17,5	502
381300	Palanca	34 (A4)	1,5	15	2,6	45 x 28,5	533
381301	Palanca	46 (A3)	1,5	15	3,2	58,5 x 28,5	534
381160	Palanca	33 (A4)	2,5	25	3,2	45 x 28,5	560
381170	Palanca	36 (A4)	3,5	35	5,9	44 x 26,5	561
381203	Palanca	36 (A4)	4,5	45	8,3	47,5 x 31	564
381175	Palanca	39 (A4)	4	40	8,4	47,5 x 35,5	565
381181	Palanca	46 (A3)	3,5	35	13	51,3 x 36,5	867
380228	Guillotina	81,5 (A2)	4	40	60	86,5 x 96	580
380229	Guillotina	110 (A1)	4	40	84	116,5 x 76	585
380225	Guillotina	43 (A3)	30	300	31	72 x 59	842
380226	Guillotina	43 (A3)	60	600	42	76 x 65	846

¿Por qué destruir?

Numerosas empresas afirman que la información es capital. Sin embargo, una gran parte de la información esencial se encuentra en tus papeleras. No se trata sólo del robo, destruye la información personal para evitar los problemas de que otros la descubran.

Tanto si se busca proteger la documentación confidencial de una empresa como evitar el robo de datos personales, los expertos aconsejan que la forma más adecuada para eliminar esta información es destruirla.



La ley nos obliga a destruir

LEY ORGÁNICA DE PROTECCIÓN DE DATOS personales y garantía de los derechos digitales 3/2018

Extracto de la Ley Orgánica origen: "El responsable del fichero y en su caso, el encargado del tratamiento deberán adoptar las medidas de índole técnica y organizativas necesarias que garanticen la seguridad de los datos de carácter personal y eviten su alteración, pérdida, tratamiento o acceso no autorizado, habida cuenta del estado de la tecnología, la naturaleza de los datos almacenados y los riesgos a que están expuestos, ya provengan de la acción humana, del medio físico o natural".

Las sanciones pueden oscilar entre 600 € y 600.000 €

Más información en www.agpd.es (Agencia Española de Protección de Datos)

TODO LO QUE DEBES SABER SOBRE DESTRUCTORA

FACTORES A TENER EN CUENTA PARA ELEGIR TU DESTRUCTORA

¿DÓNDE SE VA A UTILIZAR?

En casa / pequeña oficina

Departamento

Gran oficina

Lo cual puede determinar el tipo de tecnología que debería incluir la destructora.

¿QUÉ NIVEL DE SEGURIDAD ES NECESARIO?

Tipo de corte

- Corte en tiras: buen nivel de seguridad para documentos de uso diario (Nivel P1-P2)
- Corte en partículas: da un mayor nivel de seguridad, partículas muy pequeñas, el volumen es menor. (Nivel P3-P4)
- Micropartículas: para un tipo de mercado que exige la máxima seguridad. (Nivel P5-P6-P7).

¿QUÉ TIPO DE FUNCIONALIDAD SE NECESITA?

Resultará importante conocer las prestaciones concretas que se requieren de la máquina según la utilización de cada usuario/actividad. Cuestiones como:

- Capacidad de destrucción: número de hojas que destruye.
- Velocidad de destrucción: a mayor velocidad, menor capacidad de destrucción y/o menor nivel de seguridad.
- Ancho de entrada: por si requiere destrucción de papel con anchos especiales (listados ordenador).
- Multimedia: capacidad de destruir CD's y tarjetas de crédito.

¿CUÁNTAS PERSONAS LA VAN A UTILIZAR Y VOLUMEN DEL TRABAJO?

Es importante conocer un número de personas que utilizarán la destructora y si los trabajos serán asiduos o esporádicos, a fin de determinar la potencia necesaria de la máquina.

- Ciclo de trabajo: tiempo de trabajo que la destructora puede estar trabajando.
- Nivel de ruido: importante para espacios abiertos-compartidos.

NIVELES DE SEGURIDAD

La norma DIN 66399 define 7 niveles de seguridad: cuanto más alto el nivel, más pequeñas serán las partículas de los soportes de datos destruidos.

Seguridad básica Seguridad general



Para los documentos del día a día que contienen información no confidencial.

Corta 1 hoja A4 en aprox. 40 fragmentos



Para los documentos del día a día que contienen información confidencial.

Corta 1 hoja A4 en aprox. 200 fragmentos

Seguridad confidencial



Para documentos de negocios que contienen información patentada y/o información personal confidencial.

Corta 1 hoja A4 en aprox. 400 fragmentos

Alta seguridad



Para documentos empresariales confidenciales con DNI, información financiera y estratégica.

Corta 1 hoja A4 en aprox. 2000 fragmentos

Seguridad ultra alta



Para información muy confidencial. Información financiera, legal, militar y de patentes.

Corta 1 hoja A4 en aprox. 6000 fragmentos

Seguridad de alto secreto



Para documentos de alto secreto del gobierno y militares.

Corta 1 hoja A4 en aprox. 12 500 fragmentos

ICONOS INFORMATIVOS



Destruye tarjetas



Destruye CD's



Capacidad papelera



Corte en tiras



Corte en partículas



Nivel seguridad

Destruyectoras personales



1. SECURE S5

- Capacidad de corte hasta 5 hojas en tiras de 6 mm.
- Nivel de seguridad P2
- Papelera extraíble de 10 l.
- Ancho de entrada de papel 230 mm
- Ciclo de trabajo 3 min.
- Medidas 29 x 33 x 16 cm.

371554



2. PAPERSAFE® 60

- Capacidad de corte hasta 6 hojas en tiras de 6 mm.
- Nivel de seguridad P2
- Papelera extraíble de 11 l.
- Ancho de entrada de papel 220 mm
- Ciclo de trabajo 5-15 min.
- Medidas 31,5 x 31,3 x 16 cm.

371537



3. LX25

- Capacidad corte hasta 6 hojas en partículas de 4x37mm.
- Nivel de seguridad P4
- Papelera extraíble de 11,5 l.
- Ancho de entrada de papel 220 mm.
- Ciclo de trabajo 3 min.
- Medidas 36,10 x 31 x 22 cm.

371571



4. PAPERSAFE® 140

- Capacidad corte hasta 10 hojas en partículas de 5 x 18 mm.
- Nivel de seguridad P4
- Papelera extraíble de 12 l.
- Ancho de entrada de papel 220 mm
- Ciclo de trabajo 20-35 min.
- Medidas 36,6 x 34,6 x 21,7 cm.

371494



5. PROMAX QS RPX612

- Capacidad de corte hasta 6 hojas en partículas de 4 x 40 mm.
- Nivel de seguridad P4
- Papelera extraíble de 12 l.
- Ancho de entrada de papel 230 mm
- Ciclo de trabajo 8 min.
- Medidas 30,2 x 33,8 x 18,3 cm.

371555

7 MÁQUINAS DE OFICINA

Destructoras personales



Fellowes

1. LX41

- Capacidad de corte hasta 8 hojas en minipartículas de 4 x 12 mm.
- Nivel de seguridad P4.
- Papelera extraíble de 17 l.
- Ancho de entrada de papel 220 mm.
- Ciclo de trabajo 5 min.
- Medidas 40,1 x 31 x 22 cm.

371561



Fellowes

2. LX65

- Capacidad de corte hasta 10 hojas en partículas de 4 x 40 mm.
- Nivel de seguridad P4.
- Papelera extraíble de 22 l.
- Ancho de entrada de papel 222 mm.
- Ciclo de trabajo 6 min.
- Medidas 40,7 x 23,3 x 37,1 cm.

371508



ReXel

3. SECURE X10

- Capacidad de corte hasta 10 hojas en partículas de 4 x 40 mm.
- Nivel de seguridad P4.
- Papelera extraíble de 18 l.
- Ancho de entrada de papel 220 mm.
- Ciclo de trabajo 5-7 min.
- Medidas 20,4 x 35,5 x 35,1 cm.

371520



Fellowes

4. LX70

- Capacidad de corte hasta 11 hojas en partículas de 5 x 40 mm.
- Nivel de seguridad P4.
- Papelera extraíble de 18 l.
- Ancho de entrada de papel 224 mm.
- Ciclo de trabajo 5 min.
- Medidas 46 x 31 x 22 cm.

371563



Fellowes

5. LX85

- Capacidad de corte hasta 12 hojas en partículas de 4 x 40 mm.
- Nivel de seguridad P4.
- Papelera extraíble de 19 l.
- Ancho de entrada de papel 224 mm.
- Ciclo de trabajo 20 min.
- Medidas 49 x 34,13 x 24,61 cm.

371507



1. PROMAX QS REX823

- Capacidad de corte hasta 8 hojas en partículas de 4 x 40 mm.
- Nivel de seguridad P4.
- Papelera extraíble de 23 l.
- Ancho de entrada de papel 220 mm.
- Ciclo de trabajo 15-30 min.
- Medidas 34,5 x 46,6 x 23 cm.

371557



2. MOMENTUM X410

- Capacidad de corte hasta 10 hojas en partículas de 4 x 28mm.
- Nivel de seguridad P4.
- Papelera extraíble de 23 l.
- Ancho de entrada de papel 225 mm.
- Ciclo de trabajo 6-60 min.
- Medidas 35,6 x 23,8 x 42,3 cm

370335



3. LX200

- Capacidad de corte hasta 12 hojas en partículas de 4 x 12 mm.
- Nivel de seguridad P4
- Papelera extraíble de 22 l.
- Ancho de entrada de papel 224 mm.
- Ciclo de trabajo 10 min.
- Medidas 52,5 x 36,8 x 26 cm.

371506



4. MOMENTUM X415

- Capacidad de corte hasta 15 hojas en partículas 4 x 40 mm.
- Nivel de seguridad P4.
- Papelera extraíble de 23 l.
- Ancho de entrada del papel 230 mm.
- Ciclo de trabajo 2 horas continuas.
- Medidas 46,5 x 37 x 27,9 cm.

370278



5. LX210

- Capacidad de corte hasta 16 hojas en partículas de 4 x 12 mm.
- Nivel de seguridad P4
- Papelera extraíble de 23 l.
- Ancho de entrada de papel 230 mm.
- Ciclo de trabajo 20 min.
- Medidas 53,5 x 35,8 x 29,7 cm.

371499





Fellowes



1. LX220

- Capacidad de corte hasta 20 hojas en minipartículas de 4 x 12 mm.
- Nivel de seguridad P4
- Papelera extraíble de 30 l.
- Ancho de entrada de papel 230 mm.
- Ciclo de trabajo 30 min.
- Medidas 59 x 41,9 x 29,9 cm.

371498



DAHLE



2. PAPERSAFE® 240

- Capacidad de corte hasta 10 hojas en partículas de 4 x 12 mm.
- Nivel de seguridad P4
- Papelera extraíble de 25 l.
- Ancho de entrada de papel 224 mm.
- Ciclo de trabajo 25-50 min.
- Medidas 50,4 x 44,3 x 27,6 cm.

371491



DAHLE



3. PAPERSAFE® 260

- Capacidad de corte hasta 12 hojas en partículas de 4 x 12 mm.
- Nivel de seguridad P4
- Papelera extraíble de 25 l.
- Ancho de entrada de papel 224 mm.
- Ciclo de trabajo >480 min
- Medidas 50,4 x 44,3 x 27,6 cm.

371534



DAHLE



4. PAPERSAFE® 380

- Capacidad de corte hasta 15 hojas en partículas de 4 x 12 mm.
- Nivel de seguridad P4
- Papelera extraíble de 25 l.
- Ancho de entrada de papel 224 mm.
- Ciclo de trabajo >480 min.
- Medidas 50,4 x 44,3 x 27,6 cm.

371539



Rexel



5. PROMAX QS RSX1035

- Capacidad de corte hasta 10 hojas en partículas de 4x40mm.
- Nivel de seguridad P4
- Papelera extraíble de 35 l.
- Ancho de entrada de papel 220 mm.
- Ciclo de trabajo 15 min.
- Medidas 34,5 x 56 x 24,5 cm.

371553



1. DESKSIDE 204P

- Capacidad de corte hasta 25-29 hojas en tiras de 4mm.
- Nivel de seguridad P2.
- Papelera extraíble de 40 l.
- Ancho de entrada de papel 240 mmm.
- Ciclo de trabajo 40 min.
- Medidas 69,6 x 42,5 x 35,1 cm.

371580



2. MOMENTUM EXTRA P420+

- Capacidad de corte hasta 20 hojas en partículas de 4 x 35 mm.
- Nivel de seguridad P4.
- Papelera extraíble de 30 l.
- Ancho de entrada de papel 230 mm
- Ciclo de trabajo 240 min.
- Medidas 32 x 65,6 x 40,6 cm.

371556



3. PROMAX QS RSX1538

- Capacidad de corte hasta 15 hojas en partículas de 4 x 40 mm.
- Nivel de seguridad P4.
- Papelera extraíble de 38 l.
- Ancho de entrada de papel 220 mm.
- Ciclo de trabajo 30-45 min.
- Medidas 41 x 63 x 31 cm.

371558



4. DESKSIDE 404P

- Capacidad de corte hasta 19-21 hojas en partículas de 4x35mm.
- Nivel de seguridad P4.
- Papelera extraíble de 40 l.
- Ancho de entrada de papel 240 mmm.
- Ciclo de trabajo 65 min.
- Medidas 69,6 x 42,5 x 35,1 cm.

371581



5. 125 Ci

- Capacidad de corte hasta 20 hojas en partículas de 4 x 38 mm.
- Nivel de seguridad P4.
- Papelera extraíble de 53 l.
- Ancho de entrada de papel 230 mm.
- Ciclo de trabajo 60 minutos.
- Medidas 73,5 x 28,6 x 53,5 cm.

371467



MÁQUINAS DE OFICINA

Destructoras de oficina



1. MOMENTUM EXTRA XP418+

- Capacidad de corte hasta 18 hojas en partículas de 4 x 35 mm.
- Nivel de seguridad P4.
- Papelera extraíble de 45 l.
- Ancho de entrada de papel 230 mm.
- Ciclo de trabajo continuo
- Medidas 44,5 x 67,5 x 47,9 cm.

371559



2. MOMENTUM EXTRA XP420+

- Capacidad de corte hasta 20 hojas en partículas de 4 x 35 mm.
- Nivel de seguridad P4.
- Papelera extraíble de 60 l.
- Ancho de entrada de papel 230 mm.
- Ciclo de trabajo continuo
- Medidas 51,2 x 72,2 x 45,7 cm.

371560

Feljowes



3. 225Ci

- Capacidad de corte hasta 24 hojas en partículas de 4 x 38 mm.
- Nivel de seguridad P4.
- Papelera extraíble de 60 l.
- Ancho de entrada papel 240 mm.
- Ciclo de trabajo continuo.
- Medidas 78,5 x 45,4 x 43,5 cm.

371472



Feljowes



4. 325Ci

- Capacidad de corte hasta 24 hojas en partículas de 4 x 38 mm.
- Nivel de seguridad P4.
- Papelera extraíble de 83 l.
- Ancho de entrada papel 240 mm.
- Ciclo de trabajo continuo.
- Medidas 88 x 51 x 46 cm.

370156



Feljowes



5. 425Ci

- Capacidad de corte hasta 32 hojas en partículas de 4 x 30 mm.
- Nivel de seguridad P4.
- Papelera extraíble de 114 l.
- Ancho de entrada papel 305 mm.
- Ciclo de trabajo continuo.
- Medidas 96,5 x 55,9 x 50,8 cm

370157

Destructoras departamentales



1. 306 Y 306 AIR

- Capacidad de corte 18/20 hojas en partículas 5 x 50 mm.
- Nivel de seguridad P3.
- Papelera extraíble de 60 l.
- Ancho de entrada 260 mm.
- Medidas 86,5 x 54,5 x 43,5 cm.

370301 306
370302 306 Air



2. 506 Y 506 AIR

- Capacidad de corte 11/13 hojas en partículas de 2 x 15 mm.
- Nivel de seguridad P5.
- Ancho de entrada de papel 260 mm.
- Ciclo de trabajo 10-20 min.
- Medidas 86,5 x 54,5 x 43,5 cm.

371564 506
371565 506 Air

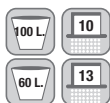

3. 406 Y 406 AIR

- Capacidad de corte 15/17 hojas en partículas 4 x 40 mm.
- Nivel de seguridad P4.
- Papelera extraíble de 60 l.
- Ancho de entrada 260 mm.
- Medidas 86,5 x 54,5 x 43,5 cm.

370194 406
370305 406 Air



4. 410L PLUS Y 410L PLUS AIR

- Corte hasta 26 hojas en partículas de 4 x 40 mm.
- Nivel de seguridad P4.
- Papelera extraíble de 100 l.
- Ancho de entrada de papel 310 mm.
- Ciclo de trabajo 20-60 min.
- Medidas 94,4 x 54,5 x 43,5 cm.

371566 410 Plus
371567 410L Plus Air



5. 414 Y 414 AIR

- Capacidad de corte 24/26 hojas en partículas 4 x 40 mm.
- Nivel de seguridad P4.
- Papelera extraíble de 140 l.
- Ancho de entrada 310 mm.
- Ciclo de trabajo 20-60 min.
- Medidas 89 x 73,4 x 51,1 cm.

370308 414
370309 414 Air



MÁQUINAS DE OFICINA

Destructoras alta seguridad



1. REM820

- Capacidad de corte hasta 8 hojas en microcorte de partículas de 2 x 15 mm.
- Nivel de seguridad P5.
- Papelera extraíble de 20 l.
- Ancho de entrada de papel A4.
- Ciclo de trabajo 10 minutos.
- Medidas 54 x 38,9 x 27,5 cm.

370186



2. MOMENTUM M510

- Capacidad de corte hasta 10 hojas en micropartículas 2 x 15mm.
- Nivel de seguridad P5.
- Papelera extraíble de 23 l.
- Ancho de entrada del papel 230 mm.
- Ciclo de trabajo 2 horas continuas.
- Medidas 46,5 x 37 x 27,9 cm.

370279



DAHLE

3. DESKSIDE 504P

- Capacidad de corte entre 13-15 hojas en partículas de 2 x 15 mm.
- Nivel de seguridad P5.
- Papelera extraíble de 40 l.
- Ancho entrada de papel 240 mm.
- Ciclo de trabajo 40 min.
- Medidas 69,6 x 42,5 x 35,1 cm.

371582



Fellowes

4. 3250SMC

- Capacidad de corte hasta 8-10 hojas (70g) en microcorte de 0,8 x 12 mm.
- Nivel de seguridad P6.
- Papelera extraíble de 100 l.
- Ancho de entrada papel 260 mm.
- Ciclo de trabajo continuo.
- Medidas 92,6 x 49,5 x 47 cm.

370458



Fellowes

5. 425HS

- Capacidad de corte hasta 10 hojas en partículas de 0,8 x 5 mm.
- Nivel de seguridad P7.
- Papelera extraíble de 123 l.
- Ancho de entrada de papel 310 mm.
- Ciclo de trabajo continuo.
- Medidas 95,5 x 55,8 x 50,8 cm.

371583



Fellowes

6. 1050HS

- Capacidad de corte hasta 4 hojas (70g) en microcorte de 0,8 x 5 mm.
- Nivel de seguridad P7.
- Papelera extraíble de 35 l.
- Ancho de entrada papel 240 mm.
- Ciclo de trabajo continuo.
- Medidas 70,1 x 39,5 x 29,5 cm.

370457

Destructoras DAHLE

La destructora con alimentador de papel DAHLE te permite destruir hasta 300 hojas. Deposita el bloque de hojas en el soporte dispensador y la destructora automáticamente irá destruyendo las hojas. Además, mientras la destructora está funcionando en modo automático, se puede poner entre 4-5 hojas adicionales, de forma manual, en la ranura destinada para ello y se destruirán al mismo tiempo que las otras. La destructora admite pliegos de hojas grapadas (las grapas deben estar siempre en la parte de arriba del pliego grapado).



Alimentador automático hasta 300 hojas



Ranura frontal (delante del alimentador automático) para inserción de hojas sueltas manualmente.



1. SHREDMATIC® 90

- Capacidad de corte hasta 90 hojas en partículas de 4 x 12 mm.
- Nivel de seguridad P4.
- Papelera extraíble de 23 l.
- Ancho entrada de papel 222 mm.
- Ciclo de trabajo 60 min.
- Medidas 50,6 x 36,7 x 26,3 cm.

371493



2. SHREDMATIC® 150

- Capacidad de corte hasta 150 hojas en partículas de 4 x 20 mm.
- Nivel de seguridad P4.
- Papelera extraíble de 25 l.
- Ancho entrada de papel 220 mm.
- Ciclo de trabajo 90 min.
- Medidas 53,7 x 35,4 x 29,8 cm.

371526



3. SHREDMATIC® 300

- Capacidad de corte hasta 300 hojas en partículas de 4 x 15 mm.
- Nivel de seguridad P4.
- Papelera extraíble de 40 l.
- Ancho entrada de papel 220 mm.
- Ciclo de trabajo 480 min.
- Medidas 69,6 x 42,5 x 35,1 cm.

370435



4. SHREDMATIC® 300 P5

- Capacidad de corte hasta 300 hojas en partículas de 2 x 15 mm.
- Nivel de seguridad P5.
- Papelera extraíble de 40 l.
- Ancho entrada de papel 220 mm.
- Ciclo de trabajo 480 min.
- Medidas 69,6 x 42,5 x 35,1 cm.

371584



Felwos Destructoras automáticas Automax™.
 Lo dejas y te vas con total tranquilidad

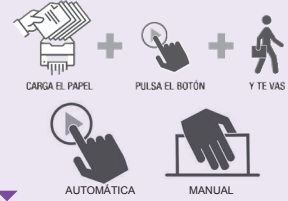

¡Son sólo ventajas!



Carga el papel



Pulsa el botón



Y te vas

Ahorro de tiempo: puedes realizar otras tareas mientras dura el proceso de destrucción.

Reducción de costes: contratar un servicio de destrucción externo supone un coste adicional para la empresa.

Mayor seguridad: tú controlas quién maneja tu información confidencial.



1. AUTOMAX 80M. Destruye manual y automáticamente al mismo tiempo.

- Capacidad de corte hasta 80 hojas de manera automática y 8 hojas de manera manual en minipartículas de 4x12 mm.
- Nivel de seguridad P4.
- Papelera extraíble de 17 l.
- Ancho entrada de papel 220 mm.
- Ciclo de trabajo 7-40 min.
- Medidas 51,5 x 34 x 24,5 cm.

370499



2. AUTOMAX™ 100 M.

- Capacidad de corte hasta 100 hojas en minipartículas de 4x10 mm (automática) y 10 hojas (manual).
- Nivel de seguridad P4.
- Papelera extraíble de 23 l.
- Ancho entrada de papel 220 mm.
- Ciclo de trabajo 15 min.
- Medidas 67,3 x 38,4 x 36,5 cm.

370326



3. AUTOMAX™ 200C.

- Capacidad de corte hasta 200 hojas (automática) y 10 hojas (manual) en partículas de 4 x 38 mm.
- Nivel de seguridad P4.
- Papelera extraíble de 32 l.
- Ancho entrada de papel 230 mm.
- Ciclo de trabajo 25 min.
- Medidas 56,3 x 34,6 x 50,7 cm.

370155

Destructoras automáticas



Fellowes



1. AUTOMAX™ 200M

- Capacidad de corte hasta 200 hojas (automática) y 10 hojas (manual) en microcorte de 2 x 14 mm.
- Nivel de seguridad P5.
- Papelera extraíble de 32 l.
- Ancho entrada de papel 230 mm.
- Ciclo de trabajo 20 min.
- Medidas 56,3 x 34,6 x 50,8 cm.

370277



Fellowes



2. AUTOMAX™ 350C

- Capacidad de corte hasta 350 hojas (automática) y 12 hojas (manual) en partículas de 4 x 38 mm.
- Nivel de seguridad P4.
- Papelera extraíble de 68 l.
- Ancho entrada de papel 230 mm.
- Ciclo de trabajo 45 min.
- Medidas 81,4 x 39 x 57,8 cm.

370281



Fellowes



3. AUTOMAX™ 550C

- Capacidad de corte hasta 550 hojas (automática) y 14 hojas (manual) en partículas de 4 x 38 mm.
- Nivel de seguridad P4.
- Papelera extraíble de 83 l.
- Ancho entrada de papel 230 mm.
- Ciclo de trabajo continuo.
- Medidas 89 x 44,1 x 57,8 cm.

370292



Fellowes



4. AUTOMAX™ 600M

- Capacidad de corte hasta 600 hojas (automática) y 14 hojas (manual) en partículas de 2 x 12 mm.
- Nivel de seguridad P5.
- Papelera extraíble de 83 l.
- Ancho . entrada de papel 230 mm.
- Ciclo de trabajo continuo.
- Medidas 89 x 44,10 x 57,90 cm.

371524

ReXel Hasta un 98% menos de tiempo en destruir
Aumento de la capacidad de hojas para una mayor productividad

Destruye automáticamente hasta 750 hojas (80 g) en más de 2.000 partículas.
 Apila, cierra y listo.

También destruye de forma manual.

Fácil, mantenimiento automático.
 Función de autolubricación.

Mayor seguridad y tranquilidad.
 Cámara de bloqueo con PIN de 4 dígitos.



1. OPTIMUM AUTO +50X EU

- Capacidad de corte hasta 50 hojas en partículas de 4 x 28 mm.
- Nivel de seguridad P4.
- Papelera extraíble de 20 l.
- Ancho de entrada de papel 230 mm.
- Ciclo de trabajo 10 min.
- Medidas 36,3 x 40,5 x 43 cm.

371486



2. OPTIMUM AUTO +100X EU

- Capacidad de corte hasta 100 hojas en partículas de 4 x 28 mm.
- Nivel de seguridad P4.
- Papelera extraíble de 34 l.
- Ancho de entrada de papel 230 mm.
- Ciclo de trabajo 20 min.
- Medidas 36,5 x 53 x 43 cm.

371562



3. OPTIMUM AUTO +150X EU

- Capacidad de corte hasta 150 hojas en partículas de 4 x 28 mm.
- Nivel de seguridad P4.
- Papelera extraíble de 44 l.
- Ancho de entrada de papel 220 mm.
- Ciclo de trabajo 30 min.
- Medidas 36,5 x 61,8 x 43 cm.

371568





1. OPTIMUM AUTO +225X EU

- Capacidad de corte hasta 225 hojas en partículas de 4 x 26 mm.
- Nivel de seguridad P4.
- Papelera extraíble de 60 l.
- Ancho de entrada de papel 230 mm.
- Ciclo de trabajo 30 min.
- Medidas 41,5 x 73,5 x 46,5 cm.

371525



2. OPTIMUM AUTO +300X EU

- Capacidad de corte hasta 300 hojas en partículas de 4 x 26 mm.
- Nivel de seguridad P4.
- Papelera extraíble de 60 l.
- Ancho de entrada de papel 230 mm.
- Ciclo de trabajo 60 min.
- Medidas 41,5 x 80,6 x 46,5 cm.

371569



3. OPTIMUM AUTO +600X EU

- Capacidad de corte hasta 600 hojas en partículas de 4 x 36 mm.
- Nivel de seguridad P4.
- Papelera extraíble de 110 l.
- Ancho de entrada de papel 230 mm.
- Ciclo de trabajo 240 min.
- Medidas 51 x 103,1 x 57 cm.

371519



4. OPTIMUM AUTO +750X EU

- Capacidad de corte hasta 750 hojas en partículas de 4 x 36 mm.
- Nivel de seguridad P4.
- Papelera extraíble de 140 l.
- Ancho de entrada de papel 230 mm.
- Ciclo de trabajo 240 min.
- Medidas 51 x 113,3 x 57 cm.

371575

DESTRUCTORAS

CLASIFICACIÓN



Hay diferentes formas de clasificar las destructoras y una de ellas es por tipo, donde podemos encontrar:

Personales.

Compactas y versátiles, para uso doméstico u oficinas pequeñas. Ofrecen seguridad básica con opciones de corte en tiras o cruzado para proteger información personal.

De oficina.

Robustas y eficientes, manejan grandes volúmenes de documentos. Disponen de ciclos prolongados de funcionamiento, con cortes cruzados estándar o microcorte para una mayor seguridad.

TE AYUDAMOS A ELEGIR LA DESTRUCTORA MÁS ADECUADA A TUS NECESIDADES

Destructoras personales

Modelo	Ref.	Nivel seguridad	Capacidad depósito (L)	Corte (mm)	Cap. corte (hoja 80 g)	Ancho entrada (mm)	Ciclo trabajo (min)	Vel. (m/min)	Potencia (W)	Ruido (dB)	Medidas (cm)
Rexel Secure S5	371554	P2	10	Tiras 6	5	230	3	1,8	60	68	29x33x16
Dahle Papersafe® 60	371537	P2	11	Tiras 6	6	220	5-15	2,5	130	70	31,5x31,3x16
Fellowes LX25	371571	P4	11,5	Partículas 4x37	6	220	3	-	-	-	36,1x31x22
Dahle Papersafe® 140	371494	P4	12	Partículas 5x18	10	220	20-35	1,8	220	65	36,6x34,6x21,7
Rexel Promax QS RPX612	371555	P4	12	Partículas 4x40	6	230	8	2	210	58	30,2x33,8x18,3
Fellowes LX41	371561	P4	17	Partículas 4x12	11	220	5	2	230	70	40,1x31x22
Fellowes LX65	371508	P4	22	Partículas 4x40	10	222	6	4	276	70	40,7x23,3x37,1
Rexel Secure X10	371520	P4	18	Partículas 4x40	10	220	5-7	1,8	160	68	20,4x35,5x35,1
Fellowes LX70	371563	P4	18	Partículas 5x40	11	220	5	3	345	70	46x31x22
Fellowes LX85	371507	P4	19	Partículas 4x40	12	224	20	2	300	70	49x34,13x24,61

Destructoras de oficina

Modelo	Ref.	Nivel seguridad	Capacidad depósito (L)	Corte (mm)	Cap. corte (hoja 80 g)	Ancho entrada (mm)	Ciclo trabajo (min)	Vel. (m/min)	Potencia (W)	Ruido (dB)	Medidas (cm)
Rexel Promax QS REX823	371557	P4	23	Partículas 4x40	8	220	15-30	3	240	58	34,5x46,6x23
Rexel Momentum X410	370335	P4	23	Partículas 4x28	10	225	6-60	-	-	-	35,6x23,8x42,3
Fellowes LX200	371506	P4	30	Partículas 4x12	12	224	10	2	600	65	52,5x36,8x26
Rexel Momentum X415	370278	P4	23	Partículas 4x40	15	230	120	-	-	-	46,5x37x27,9
Fellowes LX210	371499	P4	23	Partículas 4x12	16	230	20	-	-	-	53,5x35,8x29,7
Fellowes LX220	371498	P4	30	Partículas 4x12	20	230	30	-	-	-	59x41,9x29,9
Dahle Papersafe® 240	371491	P4	25	Partículas 4x12	10	224	25-30	1,8	260	65	50,4x44,3x27,6
Dahle Papersafe® 260	371534	P4	25	Partículas 4x12	12	224	>480	1,8	320	60	50,4x44,3x27,6
Dahle Papersafe® 380	371539	P4	25	Partículas 4x12	15	224	>480	1,8	350	60	50,4x44,3x27,6
Rexel Promax QS RSX1035	371553	P4	35	Partículas 4x40	10	-	10-15	-	220	-	34,5x56x24,5
Dahle Deskside 204P	371580	P2	40	Tiras 4	25-29	-	40	-	-	-	69,6x42,5x35,1
Rexel Momentum Extra P420+	371556	P4	30	Partículas 4x35	20	230	240	1,8	500	55	32x65,6x40,6
Rexel Promax QS RSX1538	371558	P4	38	Partículas 4x40	15	220	30-45	3	350	58	41x63x31
Dahle Deskside 404P	371581	P4	40	Partículas 4x35	19-21	240	65	-	-	-	69,6x42,5x35,1
Fellowes 125Ci	371467	P4	53	Partículas 4x38	20	230	60	4,8	720	70	73,5x28,6x53,5
Rexel Momentum Extra XP418+	371559	P4	45	Partículas 4x35	18	230	Continuo	1,8	475	55	44,5x67,5x47,9
Rexel Momentum Extra XP420+	371560	P4	60	Partículas 4x35	20	230	Continuo	1,8	550	55	51,2x72,2x45,7
Fellowes 225Ci	371472	P4	60	Partículas 4x38	24	240	Continuo	4,8	900	65	78,5x45,4x43,5
Fellowes 325Ci	370156	P4	83	Partículas 4x38	24	240	Continuo	5	970	64	88x51x46
Fellowes 425Ci	370157	P4	114	Partículas 4x30	32	305	Continuo	6	1400	70	96,5x55,9x50,8



Departamentales

Para entornos corporativos, procesan grandes cantidades de papel continuamente. Ofrecen niveles altos de seguridad.

Automáticas

Destruye documentos de forma automatizada, se alimenta con lotes de papel. Ofrecen niveles de seguridad desde corte cruzado hasta microcorte.

Alta seguridad

Especializadas en la protección extrema de datos sensibles. Utilizan microcorte convirtiendo el papel en partículas extremadamente pequeñas, garantizando la máxima confidencialidad y seguridad.

TE AYUDAMOS A ELEGIR LA DESTRUCTORA MÁS ADECUADA A TUS NECESIDADES

Destruccionas departamentales



Modelo	Ref.	Nivel seguridad	Capacidad depósito (L)	Corte (mm)	Cap. corte (hoja 80 g)	Ancho entrada (mm)	Ciclo trabajo (min)	Vel. (m/min)	Potencia (W)	Ruido (dB)	Medidas (cm)
Dahle 306	370301	P3	60	Partículas 5x50	18/20	260	10-20	4,5	650	46	86,5x54,5x43,5
Dahle 306 Air	370302	P3	60	Partículas 5x50	18/20	260	10-20	4,5	650	46	86,5x54,5x43,5
Dahle 506	371564	P5	100	Microcorte 2x15	10	260	10-20	4	650	46	86,5x54,5x43,5
Dahle 506 Air	371565	P5	60	Microcorte 2x15	13	260	10-20	4	650	46	86,5x54,5x43,5
Dahle 406	370194	P4	60	Partículas 4x40	15/17	260	10-20	4,5	650	46	86,5x54,5x43,5
Dahle 406 Air	370305	P4	60	Partículas 4x40	15/17	260	10-20	4,5	650	46	86,5x54,5x43,5
Dahle 410L Plus	371566	P4	100	Partículas 4x40	26	310	20-60	4,7	400	52	94,4x54,5x43,5
Dahle 410L Plus Air	371567	P4	100	Partículas 4x40	26	310	20-60	4,7	400	52	94,4x54,5x43,5
Dahle 414	370308	P4	140	Partículas 4x40	24/26	310	20-60	4,7	900	52	89x73,4x51,10
Dahle 414 Air	370309	P4	140	Partículas 4x40	24/26	310	20-60	4,7	900	52	89x73,4x51,10

Alta seguridad

Modelo	Ref.	Nivel seguridad	Capacidad depósito (L)	Corte (mm)	Cap. corte (hoja 80 g)	Ancho entrada (mm)	Ciclo trabajo (min)	Vel. (m/min)	Potencia (W)	Ruido (dB)	Medidas (cm)
Rexel Rem 820	370186	P5	20	Partículas 2x15	8	A4	10	-	-	-	54x38,9x27,5
Rexel Momentum M510	370279	P5	23	Microcorte 2x15	10	230	120	1,8	350	58	46,5x37x27,9
Dahle Deskside 504P	371582	P5	40	Partículas 2x15	13-15	240	40	-	-	-	69,6x42,5x35,1
Fellowes 3250SMC	370458	P6	100	Microcorte 0,8x12	8-10 (70g)	260	Continuo	5	640	62	92,6x49,5x47
Fellowes 425HS	371583	P7	123	Partículas 0,8x5	10	310	Continuo	-	-	-	95,5x55,8x50,8
Fellowes 1050SMC	370457	P7	35	Microcorte 0,8x5	4 (70g)	240	Continuo	4	390	64	70,1x39,5x29,5

Destruccionas AUTOMÁTICAS

Modelo	Ref.	Nivel seguridad	Capacidad depósito (L)	Corte (mm)	Cap. corte (hoja 80 g)	Ancho entrada (mm)	Ciclo trabajo (min)	Vel. (m/min)	Potencia (W)	Ruido (dB)	Medidas (cm)
Dahle Shredmatic® 90	371493	P4	23	Partículas 4x12	90	222	60	1,8	240	62	50,6x36,7x26,3
Dahle Shredmatic® 150	371526	P4	25	Partículas 4x20	150	220	90	1,8	230	60	53,7x35,4x29,8
Dahle Shredmatic® 300	370435	P4	40	Partículas 4x15	300	220	480	2,5	650	60	69,6x42,5x35,1
Dahle Shredmatic 300P5	371584	P5	40	Partículas 2x15	300	220	480	-	-	-	69,6x42,5x35,1
Fellowes Automax 80M	370499	P4	17	Minicorte 4x12	80	220	7-40	-	322	-	51,5x34x24,5
Fellowes Automax 100M	370326	P4	23	Minicorte 4x38	100	220	15	3	322	60	67,3x38,4x36,5
Fellowes Automax 200C	370155	P4	32	Partículas 4x38	200	230	25	3	170	60	56,3x34,6x50,7
Fellowes Automax 200M	370277	P5	32	Microcorte 2x14	200	230	20	3	300	60	56,3x34,6x50,8
Fellowes Automax 350C	370281	P4	68	Partículas 4x38	350	230	45	3,35	575	60	81,4x39x57,8
Fellowes Automax 550C	370292	P4	83	Partículas 4x38	550	230	Continuo	3,35	575	60	89x44,1x57,8
Fellowes Automax 600M	371524	P5	83	Partículas 2x12	600	230	Continuo	3	575	60	89x44,10x57,90
Rexel Optimum Auto +50X EU	371486	P4	20	Partículas 4x28	50	230	10	1,7	200	55	36,3x40,5x43
Rexel Optimum Auto +100X EU	371562	P4	34	Partículas 4x28	100	230	20	1,8	300	55	36,5x53x43
Rexel Optimum Auto +150X EU	371568	P4	44	Partículas 4x28	150	220	30	1,8	300	55	36,5x61,8x43
Rexel Optimum Auto +225X EU	371525	P4	60	Partículas 4x26	225	230	30	2,2	400	55	41,5x73,5x46,5
Rexel Optimum Auto +300X EU	371569	P4	60	Partículas 4x26	300	230	60	2,2	400	55	41,5x80,6x46,5
Rexel Optimum Auto +600X EU	371519	P4	110	Partículas 4x36	600	230	240	1,8	450	55	51x103,1x57
Rexel Optimum Auto +750X EU	371575	P4	140	Partículas 4x36	750	230	240	1,8	700	55	51x113,3x57

SKINWHITEBOARD

PIZARRAS MODULARES DE ALTA CALIDAD



Pizarras certificadas con la certificación alemana GS



✓ FÁCIL TRANSPORTE



✓ FÁCIL ACCESO



✓ FÁCIL INSTALACIÓN

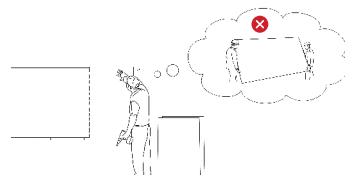

✓ PIZARRA MODULAR

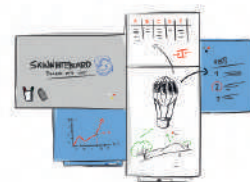

rocada

rocada@rocada.com
www.rocada.com



08

Accesorios pizarras	246
Clasificadores	259
Identificadores	254
Marcos para señalización	259
Monitores interactivos	238
Pizarras blancas	242 - 244
Pizarras caballete	240 - 241
Pizarras colaborativas	250
Pizarras de colores	249
Pizarras especiales	247
Pizarras panorámicas	245
Pizarras skin	248
Pizarras tiza	239
Planning	247
Portafolletos y expositores	255 - 257
Proyección	236 - 237
Señalización	258
Separadores	253
Tableros de corcho	251 - 252
Vitrinas	253



EPSON
EXCEED YOUR VISION

1. EB-X49. Proyecta imágenes nítidas y ofrece un rendimiento excelente en un dispositivo muy versátil.

- Luminosidad: 3.600 lúmenes • Resolución XGA: 1024 x 768 • Relación de contraste: 16.000:1 • Lámpara UHE, 210W, 6.000h, durabilidad 12.000h (modo económico)
- Para pantallas hasta 300 pulgadas • Conectividad: 2 entradas VGA, salida VGA, entrada HDMI, vídeo compuesto, USB 2.0 tipo A, USB 2.0 tipo B, RS-232C, RJ45, LAN inalámbrica (opcional).

840111



EPSON
EXCEED YOUR VISION

2. EB-W49. Es la opción ideal para presentaciones nítidas y legibles y contenido de vídeo vívido, especialmente en roles donde la portabilidad es clave.

- Luminosidad: 3.800 lúmenes • Resolución WXGA: 1280 x 800 • Relación de contraste: 16.000:1 • Lámpara UHE, 210W, 8.000h, durabilidad 17.000h (modo económico).
- Para pantallas hasta 320 pulgadas • Conectividad: 2 entradas VGA, salida VGA, 2 entradas HDMI, vídeo compuesto, USB 2.0 tipo A, USB 2.0 tipo B, RS-232C, RJ45, LAN inalámbrica (opcional).

840110



3. MESA MULTIMEDIA.

Mesa con ruedas para proyección multimedia con dos plataformas: una para el portátil y otra para el proyector. Las plataformas se inclinan y giran 360° para lograr el ángulo de presentación perfecto. Pueden soportar hasta 10 kg cada una. Su altura puede ajustarse entre 81 y 120 cm. Medidas Base: 545 x 600 mm. Plataforma: 380 x 430 mm. Con ruedas de gran resistencia (2 con bloqueo).

840084



4. CARRO MULTIFUNCIONAL.

Fabricado en melamina de 19 mm y en acero pintado. Los paneles laterales aumentan la privacidad deseada. Ruedas de altas prestaciones. Fácil montaje. Medidas 86 x 45 x 45 cm.

840090



5. ATRIL MÓVIL.

Para presentaciones móvil de estructura cromada y curvada. Superficie de metacrilato de gran diseño. Regulación de las dos bandejas en altura mediante muelles. Fácil montaje. Medidas 145 x 62 cm.

730391



6. ATRIL MÓVIL.

Para presentaciones. Fabricado en plancha de acero pintado en exposy gris mate. Regulable en altura. Medidas 145 x 62 cm.

840085





1. PANTALLA MURAL. Superficie formato 4:3. Pantalla de proyección mural de material ignífugo antirreflejos. Se puede anclar tanto a la pared como al techo. Regulación de la inclinación de pantalla, eliminando el efecto Keystone.

840500 150 x 113 cm **840502** 200 x 150 cm
840501 175 x 131 cm **840503** 240 x 180 cm



2. PANTALLA TRIPODE.

Superficie formato 4:3. Pantalla de proyección con trípode de material ignífugo mate antirreflejos. Mecanismo para regular la inclinación de la pantalla, eliminando el efecto Keystone. Medidas 150 x 113 cm.

840530



3. PIZARRA BLANCA. Superficie metálica de acero vitrificado mate. Recomendada para uso intensivo. Suministrada con cajetín de aluminio de 40 cm, elementos para colgar mapas y de fijación.

830650 122 x 100 cm **830329** 122 x 244 cm
830284 122 x 150 cm **830651** 122 x 300 cm
830053 122 x 200 cm



4. PIZARRA SKINMATT. Pizarra lacada magnética con superficie blanca mate especial para proyección de imágenes con videoprojector. Permite realizar construcciones uniéndola a otros módulos de la misma serie.

830669 75 x 115 cm
830670 100 x 150 cm

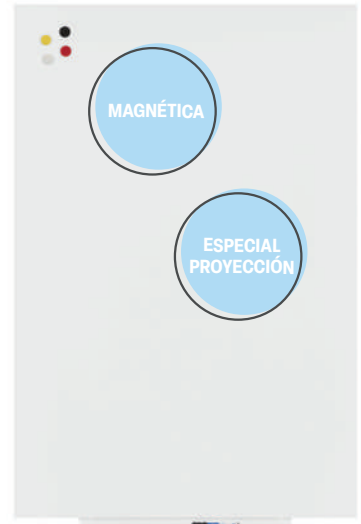

5. PUNTERO EXPERT. Los controles permiten mover las diapositivas hacia delante y hacia atrás, poner la pantalla en negro y activar el puntero láser verde, 10 veces más brillante que el rojo. Joystick que permite usar como un ratón. Alcance de hasta 50 m. Espacio para guardar el receptor USB.

840092



6. PUNTERO R400. Puntero láser rojo con conectividad USBy alcance de 15 m. Control de los dispositivos en el mando. Funciona a pilas.

840106



7. PUNTERO. Combinación entre puntero láser y control remoto para presentaciones. Alcance aproximado de 200 m siendo perfectamente utilizable en grandes salas. Se puede cargar en cualquier dispositivo con un puerto USB.

840137



65"

75"

86"

2. CREATIVE TOUCH SERIE 5.

- Interacción y colaboración avanzada. Conjunto de herramientas de colaboración inalámbrica interactiva Creative Cast Pro.
- Diseño y funciones de alta gama: Bisel ultradelgado y funciones de software premium.
- Bolígrafo Quick Draw: Comience la sesión en segundos con la activación instantánea de la aplicación de pizarra.
- Tecnología Táctil Avanzada: Reconocimiento de lápiz y dedo para una experiencia perfecta.

840133 65" 840134 75" 840135 86"



65"

75"

86"



rocada

1. SERIE TX. Nueva gama de monitores interactivos de última generación equipados con nuevo panel frontal de máxima calidad, sistema operativo Android 9 para una máxima potencia, resolución 4K LED, 64Gb de ROM, 4Gb de RAM, Real Android video streaming y wifi para una total autonomía en cualquier situación con 5 años de garantía.

840141 65" 840142 75" 840143 86"



65"

75"

86"

3. CREATIVE TOUCH SERIE 3.

- Interacción y colaboración avanzada: Creative Cast Pro.
- Tecnología Táctil Avanzada: Reconocimiento de lápiz y dedo.
- Modo de Aplicación Dual: Ejecute dos aplicaciones al mismo tiempo.
- Experiencia de Visualización Segura: Luz azul baja y certificación TUV sin parpadeo.

840138 65" 840139 75" 840140 86"



rocada

4. SOPORTE INTERAC-ST2. Soporte móvil universal para monitores interactivos. Con estructura realizada en acero apto para los monitores interactivos de 65", 75" y 86". Incluye bandeja porta útiles.

840136

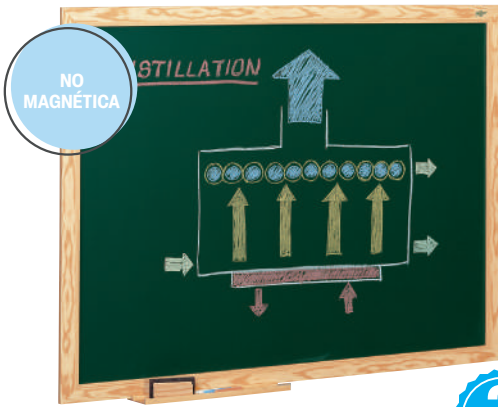

1. VERDE LACADA. Superficie lacada verde mate. Marco de fibra melaminada. Suministradas con cajetín de 40 cm y elementos de fijación.

- 832170 90 x 120 cm
- 832171 100 x 150 cm
- 832172 100 x 200 cm

2. VERDE ESTRATIFICADA. Superficie estratificada verde mate antirreflectante. Suministrada con cajetín de aluminio de 40 cm, elementos para colgar mapas y de fijación.

- 832165 122 x 100 cm
- 832166 122 x 150 cm
- 832167 122 x 200 cm
- 830048 122 x 144 cm



GIOTTO
3. TIZA ANTIPOLVO.

- | | |
|--|--|
| Caja de 100 uds. | Caja de 10 uds. |
| 830004 <input type="checkbox"/> Blanca | 830003 <input type="checkbox"/> Blanca |
| 830006 Colores | 830005 Colores |

MILAN
4. PORTATIZAS METÁLICO. 10 x 1,6 cm. de diámetro. Peso 49 g.

830328



GIOTTO
5. PORTATIZAS. Blíster portatizas 5+1 GRATIS. Tamaño 8 x 12 x 1,6 cm.

830007



6. BORRADOR PIZARRAS TIZA. Borrador de fieltro con empuñadura de fibra melaminada. Tamaño 8 x 12 x 1,6 cm.

833765

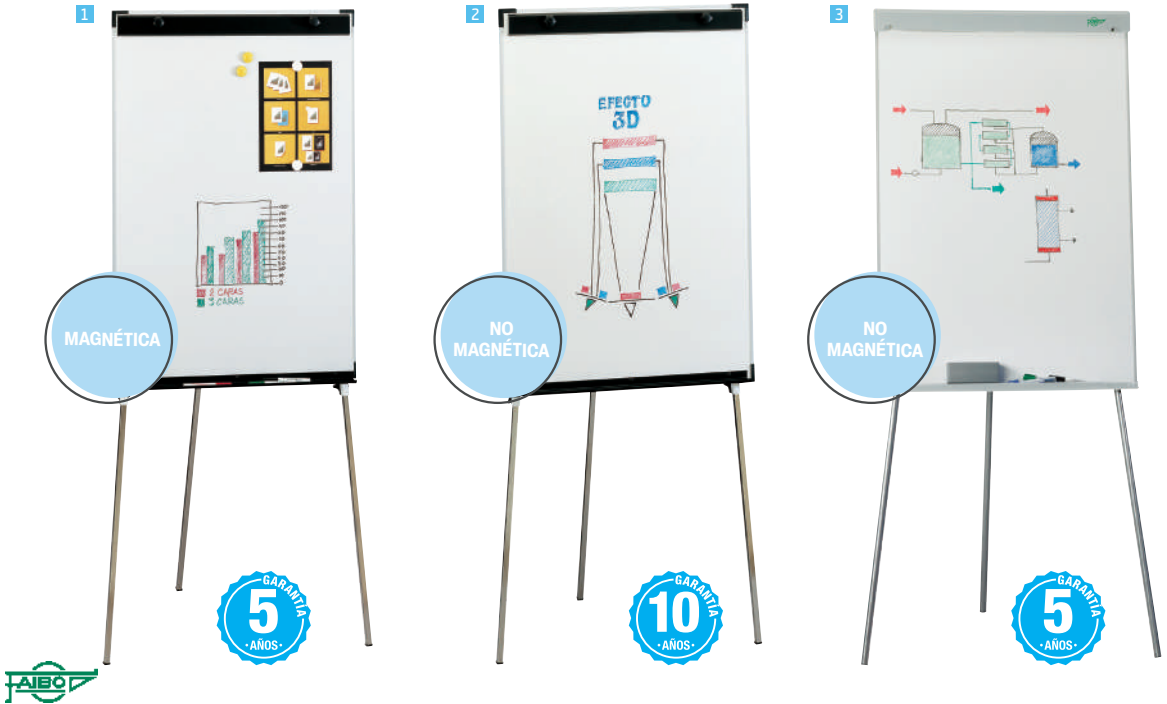

1. CABALLETE. Aconsejables para todo tipo de reuniones, conferencias y exposiciones. Caballetes regulables en altura mediante trípode telescópico. Incluyen cajetín portarrotuladores. Con marco y cantoneras decorativas los modelos 1 y 2. Bloc de papel no incluido.

832020 **1** Superficie metálica, permite el trabajo con imanes. Con sistema de estabilidad. Medidas 70 x 102 cm.

832010 **2** Superficie estratificada de calidad excelente recomendada para uso intensivo. Fácil borrado. No magnética. Medidas 67 x 100 cm.

830570 **3** Superficie melaminada, recomendada para uso esporádico. Rotulable. No magnética. Medidas 70 x 102 cm.



2. ROLLOS ADHESIVOS. Para utilizar como pizarra blanca.

830013 100 x 67 cm

830014 200 x 100 cm



3. BLOC DE PAPEL. Hojas lisas para pizarra. Medidas 65 x 90 cm.

830118 25 hojas

830120 50 hojas

Pizarras caballete

MAGNÉTICA

**roca**

1. ECONOMY. Pizarra móvil metálica y magnética. Superficie para escribir con rotuladores en seco. Admite bloc de papel. Altura de 186 cm (no regulable). Superficie de escritura 68 x 104 cm.

830466



MAGNÉTICA

**roca**

2. CLASSIC. Pizarra trípode metálica y magnética. Apta para escritura con rotuladores en seco. Admite bloc de papel. Regulación de altura hasta 180 cm. Incluye un bazo telescópico. Superficie de escritura 70 x 90 cm.

830465

**roca**

3. NATURAL. Pizarra móvil magnética con estructura metálica, soporte de melamina y superficie lacada apta para escritura de borrado en seco. Regulable en altura hasta 190 cm. Sistema de rotación que permite girarla en posición horizontal hasta convertirla en una mesa. Incluye dos brazos laterales extensibles. Superficie de escritura 68 x 97 cm.

830659



MAGNÉTICA

**roca**

4. TRIPODE. Soporte universal en formato trípode para pizarras. Estructura fabricada en acero y acabado epoxy color gris. Regulable en altura. Cuenta con una base de apoyo de 69 cm y admite pizarras de hasta 150 cm de ancho. Medidas 69 cm de ancho y 202 cm de alto máximo.

830464



nobo

5. DIAMOND GLASS.

Pizarra caballete portátil con superficie magnética de cristal templado. Máxima resistencia a las manchas de tinta, marcas de rotuladores, arañazos y abolladuras. Superficie de escritura 70 x 100 cm.

830571



PIZARRAS BLANCAS

CLASIFICACIÓN Y CONSEJOS

- Para conseguir un excelente borrado en las pizarras lo más importante es elegir un rotulador adecuado.
- Superficie melaminada: superficie no magnética, económica, para uso esporádico.
- Superficie estratificada: superficie no magnética de elevada resistencia para uso frecuente.
- Superficie de acero lacado : superficie magnética, de dureza media, para uso frecuente.
- Superficie de acero vitrificado: superficie magnética, de muy alta resistencia, para uso muy frecuente.
- Cristal imantado: superficie magnética de muy alta calidad, alternativa a las pizarras tradicionales

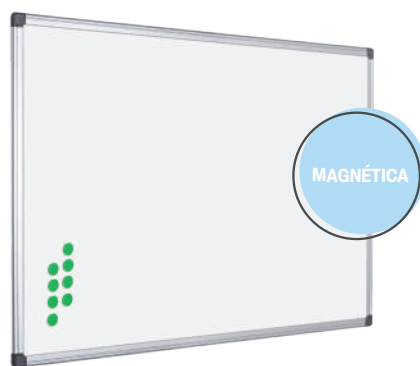

rocada

1. LACADA. Superficie lacada y magnética. Marco de aluminio y cantoneras embellecedoras de PVC. Trasera galvanizada reforzada. Incluye bandeja para rotulador y tornillos fijadores a la pared.

830508	60 x 90 cm	830532	120 x 180 cm
830509	90 x 120 cm	830533	100 x 200 cm
830510	120 x 150 cm	830534	120 x 200 cm

rocada

2. NATURAL. Superficie magnética lacada en blanco sobre tablero de melamina color roble.

830660	75 x 115 cm
830661	100 x 150 cm

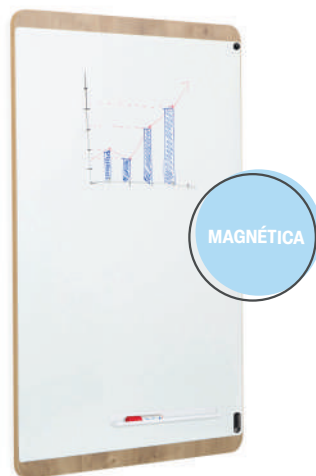

rocada

3. VITRIFICADA. Superficie de acero vitrificado magnética. Marco de aluminio y cantoneras embellecedoras de PVC. Trasera galvanizada reforzada. Incluye bandeja para rotulador y tornillos fijadores a la pared.

830535	60 x 90 cm	830538	120 x 180 cm
830536	90 x 120 cm	830539	120 x 200 cm
830537	120 x 150 cm	830540	120 x 240 cm

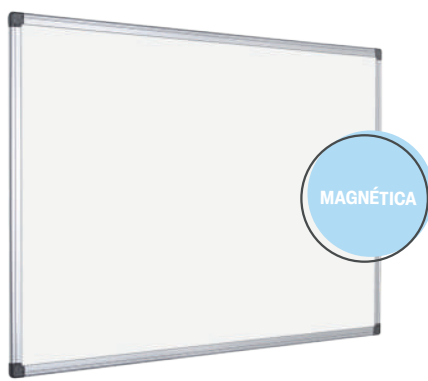

Con marco de aluminio y cantoneras decorativas. Permite la escritura con rotuladores especiales para pizarra blanca. Se puede instalar de forma horizontal o vertical. 100% reciclable.



1. MELAMINADA. Superficie melaminada de 8 mm. Calidad media. Superficie no magnética. Para uso esporádico. Suministradas con cajetín de aluminio de 30 cm y elementos de fijación. Certificadas según norma UNE 11016:89.

830358	45 x 60 cm	830295	100 x 150 cm
830293	60 x 90 cm	830369	120 x 200 cm
830294	90 x 120 cm		

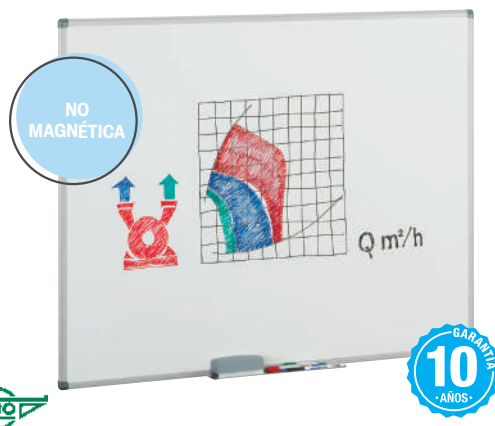

2. ESTRATIFICADA. Superficie estratificada. Gran calidad para uso intensivo. Suministradas con cajetín de aluminio de 40 cm, elementos para colgar mapas y de fijación. Certificadas según normas UNE EN 14434:2010 y UNE 11016:89.

830359	45 x 60 cm	832110	122 x 150 cm
830042	60 x 80 cm	830043	122 x 200 cm
832105*	60 x 90 cm	832113	122 x 244 cm
832108	122 x 100 cm		

* Medida 60 x 90, parte trasera en blanco mate para utilizar como pantalla de proyección. No incluye cajetín.

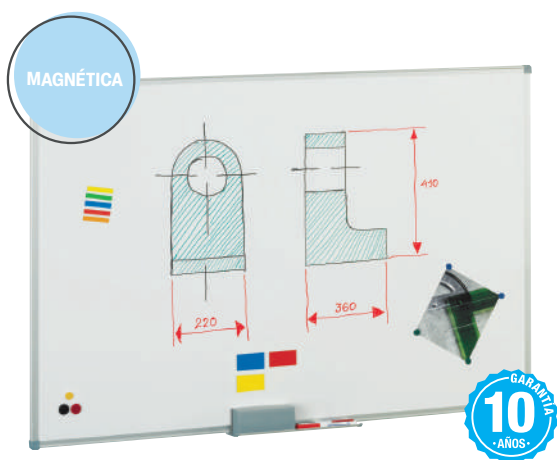

3. ACERO LACADO. Superficie de acero lacado. Buena relación calidad/precio. Superficie imantada. Para utilizar como panel de anuncios y para escritura. Para uso frecuente. Suministradas con cajetín de 30 cm y elementos de fijación. Certificadas según normas UNE EN 14434:2010 y UNE 11016:89.

830270	60 x 90 cm	830272	120 x 180 cm
830271	90 x 120 cm	830368	120 x 200 cm
830370	120 x 150 cm		



4. ACERO VITRIFICADO. Superficie metálica de acero vitrificado. Calidad excelente, recomendada para uso intensivo con borrado de gran calidad. Superficie resistente a las rayaduras. Magnética. Suministrada con cajetín de aluminio de 40 cm, elementos para colgar mapas y de fijación. Certificadas según normas UNE EN 14434:2010 y UNE 11016:89.

830040	45 x 60 cm	832122	122 x 150 cm
832120	61 x 100 cm	832123	122 x 200 cm
832121	122 x 100 cm	830041	122 x 244 cm

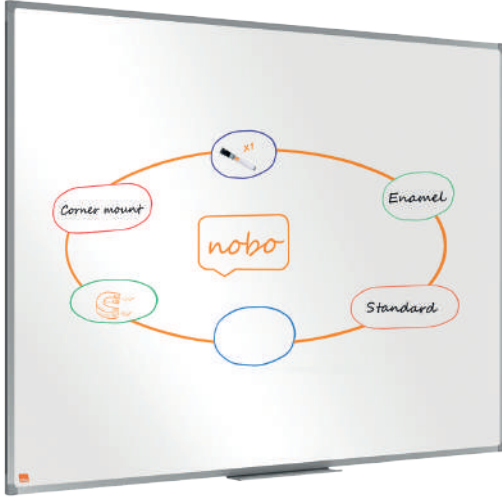

nobo

1. PREMIUM PLUS VITRIFICADO. Superficie magnética de acero vitrificado. Se fija a la pared desde las esquinas y se suministra con una bandeja para guardar cómodamente rotuladores y borradores, y un rotulador para pizarra nobo.

830763 60 x 45 cm 830765 120 x 90 cm
830764 90 x 60 cm 830766 180 x 120 cm

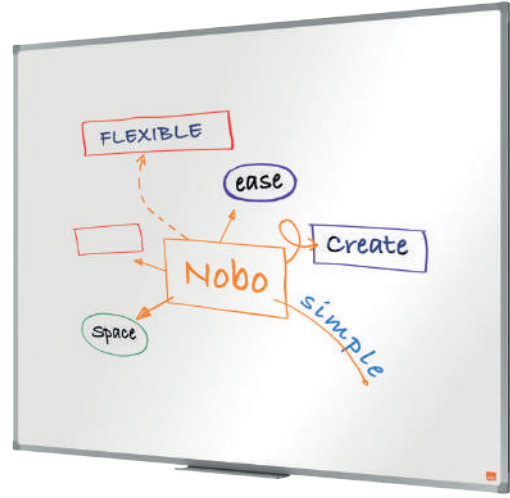

nobo

2. ESSENCE VITRIFICADO. Superficie magnética de acero vitrificado con un marco de aluminio anodizado. Se fija a la pared desde las esquinas y se suministra con una bandeja para rotuladores.

830759 60 x 45 cm 830761 120 x 90 cm
830760 90 x 60 cm 830762 180 x 120 cm

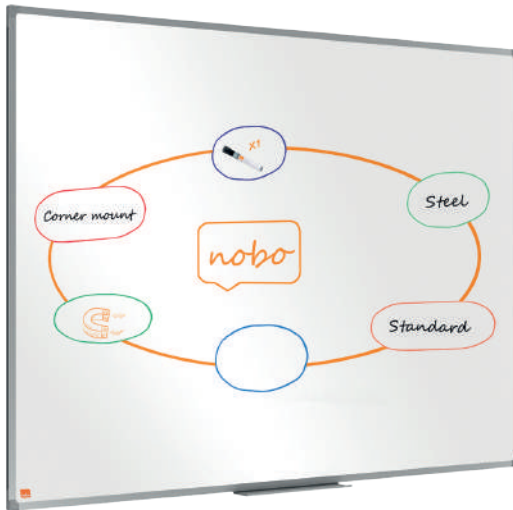

nobo

3. PREMIUM PLUS LACADO. Superficie magnética de acero lacado. Se fija a la pared desde las esquinas y se suministra con una bandeja para guardar cómodamente rotuladores y borradores, y un rotulador para pizarra nobo.

830767 60 x 45 cm 830769 120 x 90 cm
830768 90 x 60 cm 830770 180 x 120 cm



nobo

4. ESSENCE LACADO. Superficie magnética de acero lacado con un marco de aluminio anodizado. Se fija a la pared desde las esquinas y se suministra con una bandeja para rotuladores.

830771 60 x 45 cm 830773 120 x 90 cm
830772 90 x 60 cm 830774 180 x 120 cm

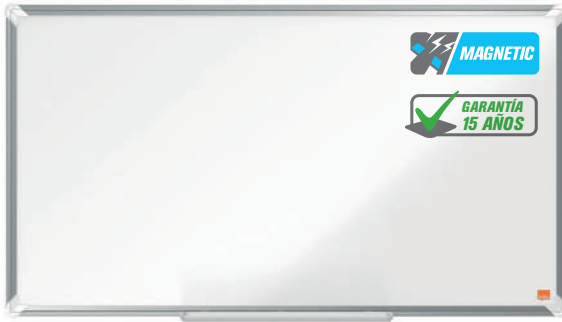

1. PREMIUM PLUS. Superficie magnética de acero lacado de formato panorámico con un moderno y elegante marco de aluminio. Se fija a la pared desde las esquinas y se suministra con una bandeja para guardar cómodamente rotuladores y borradores.

830662 40" - 890 x 500 mm

830663 55" - 1220 x 690 mm

830664 70" - 1550 x 870 mm

830665 85" - 1880 x 1060 mm



2. DIAMOND CRISTAL. Superficie de cristal templado, máxima resistencia a manchas de tinta, marcas de rotulador, arañazos y abolladuras. Diseño elegante sin marco con sujeciones incluidas. Incluye rotulador y juego de imanes. Nuevo sistema de montaje Invisamount™ que facilita la instalación. Nuevo formato panorámico que ofrece una superficie de escritura más accesible y amplia. Marco de diseño minimalista®. Blanco brillante.

830479 57" - 1260 x 711 mm

830480 85" - 1883 x 1059 mm



3. KIT ACCESORIOS. Kit de inicio para pizarras blancas de cristal de borrado en seco. Incluye borrador, imanes, rotuladores y productos de limpieza.

830666



4. IMANES. Transparentes especiales para pizarras magnéticas de cristal de borrado en seco. Sostienen hasta 6 hojas. ø 32 mm. Pack 10 uds.

830667



deli

1. PIZARRA MAGNÉTICA. Marco de aluminio y esquinas ABS. Superficie cuenta con un recubrimiento para una mejor resistencia a los arañazos. Incluye bandeja para los marcadores y accesorios de la pizarra.

830776 45 x 60 cm

830775 60 x 90 cm



deli

3. BORRADOR MAGNÉTICO. Superficie magnética. Fabricado en plástico de alta resistencia y fieltro. Color negro. Medidas 12,5 x 5 x 2,5 cm.

830777



deli

4. BORRADOR MAGNÉTICO. Superficie magnética. Fabricado en plástico de alta resistencia y fieltro. Colores surtidos. Medidas 14,5 x 6 x 4,5 cm.

830778



2. BORRADOR PARA PIZARRAS BLANCAS.

Empuñadura de plástico y 5 hojas recambiables.

832761 Magnético

830050 No magnético

830051 Bolsa con 5 hojas de recambio



MILAN

5. BORRADOR MAGNÉTICO + MARCADORES.

Para pizarra blanca. Contiene 4 rotuladores para pizarra: negro, azul, rojo y verde. Tinta a base de alcohol. Punta cónica 3,7 mm.

830327



6. IMANES. Ø 3 cm.

Contenido 3 ud.

832220	■ Azul	832250	■ Amarillo
832230	■ Rojo	832255	□ Blanco
832240	■ Verde		



deli

7. IMANES. Fabricados en material ABS. Forma redonda. Colores surtidos.

Ref.	Medidas Ø	📦
830779	15 mm	12
830780	20 mm	12
830781	30 mm	6



APLI

8. SPRAY LIMPIA PIZARRAS.

Fórmula sin alcohol. Contiene 250 ml.

830255

Pizarras especiales y plannings



roca

1. VOLTEABLE. Pizarra de doble cara para estructura volteable. Superficie blanca de acero lacado magnético y marco de aluminio anodizado. Incluye bandeja para rotuladores. Medidas 150 x 120 cm.

830462

2. SOPORTE MÓVIL Estructura giratoria para pizarras de doble cara. Su diseño curvado permite su utilización en una posición más cómoda para el usuario. Incluye bandeja para rotuladores. Base con ruedas y freno para poder fijarla.

830463

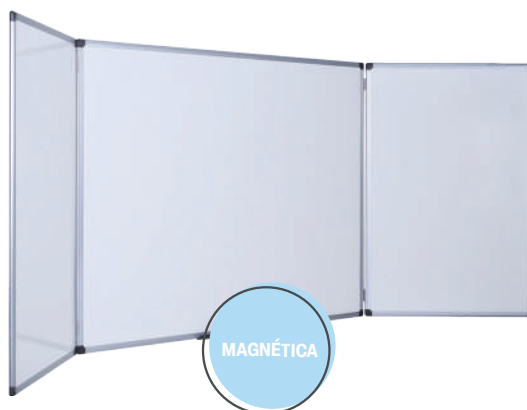

roca

3. TRÍPTICA. Pizarra tríptica blanca con superficie de acero vitrificado magnética. Marco de aluminio y cantoneras embellecedoras de PVC. Traseira galvanizada reforzada. Incluye tornillos fijadores a la pared. Medidas 90 x 120 cm (cerrada). 90 x 240 cm (abierta).

830476

roca

4. SKIN PLANNER. Planning multifuncional. Permite personalizar la información a mostrar ya que incorpora una hoja con adhesivos con multiples opciones y en varios idiomas; numeros, días de la semana, estados de los procesos. Pizarra lacada y magnética apta para escritura y borrado con rotuladores de pizarra blanca. Medidas 75 x 115 cm.

830583

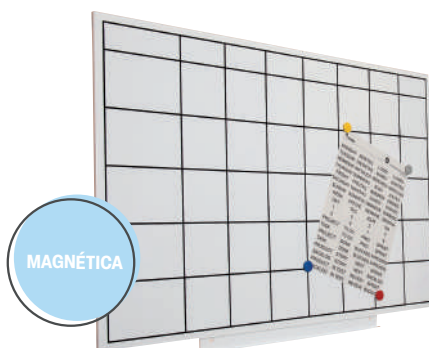

5. PLANNING MENSUAL. Marco de aluminio. Incluye portarrotuladores. Certificado según norma UNE 11016:89. Medidas 60 x 90 cm.

836001



6. ORGANIZADOR MENSUAL. Planificador semanal de pizarra acrílica transparente. Diseño contemporáneo sin marco y cuadrícula de planificación semanal. Incluye rotulador de pizarra.

830675 A4

830676 A3

PIZARRAS SKIN

FUNCIONES Y USOS

Paneles multifuncionales y pizarras modulares, que gracias a su diseño moderno sin marco y su fijación patentada a pared, permite crear una superficie de escritura del tamaño deseado simplemente uniendo módulos entre si. Es posible instalarlas tanto en vertical como en horizontal e intercalar módulos con diferentes acabados: pizarra magnética blanca, de colores, negra, pizarra tapizada para chinchetas... La superficie está realizada en chapa de acero y dispone de bandeja para rotuladores. La superficie es apta para la escritura con rotuladores de borrado en seco. Superficie metálica que permite la colocación de imanes y de cualquier tipo de complemento magnético. Fácil transporte y fácil montaje.



rocada

1. SKIN WHITE.

Pizarra modular y panel funcional, gracias a su diseño sin marco permite unirlos con otros módulos creando infinitas composiciones. Superficie blanca lacada magnética, permite escribir y colocar elementos magnéticos.

830668 55 x 75 cm

830477 75 x 115 cm

830647 100 x 150 cm

830730 100 x 100 cm

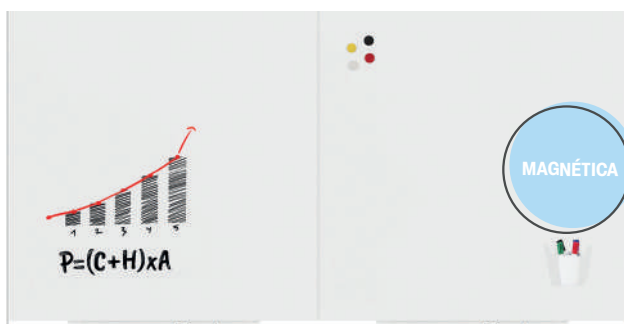

rocada

2. SKINDUO. Pizarra modular lacada de 200 x 100 cm formada por dos paneles de 100 x 100 cm. Gracias a su diseño con marco permite crear una superficie de escritura tan grande como necesites, solo uniéndolos con más módulos podrás extender su tamaño. Además cuenta con una superficie magnética donde poner imanes u otros accesorios.

830731

rocada

3. SKINPINBOARD.

Panel modular con superficie tapizada y sin marco, lo que permite crear una superficie tan grande como necesites uniendo nuevos paneles. Diseñado para la fijación de documentos mediante chinchetas u otros elementos de sujeción.

830544 ■ Azul

830671 ■ Naranja

830672 ■ Turquesa

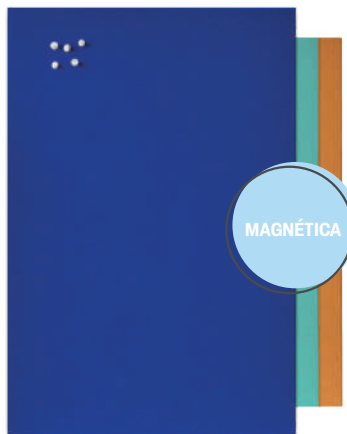

ReXel

1. CUADRADAS MAGNÉTICAS. Pizarras de borrado en seco para montaje enrasado, que permiten montar una presentación modular perfecta. Incluyen kit de montaje, cinta adhesiva de espuma, un rotulador de borrado en seco GlowWrite y dos imanes. Medidas 36 x 36 cm

- 830331 ■ Azul
- 830334 ■ Púrpura
- 830335 ■ Rosa
- 830336 ■ Verde
- 830333 ■ Negro

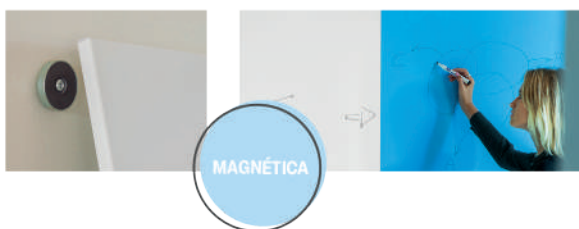

rocada

2. SKIN COLOR. Pizarras de colores multifuncionales de diseño moderno sin marco y con fijación magnética, que permite colocarlas en vertical y horizontal haciendo infinitas composiciones. Superficie lacada realizada en chapa de acero de 1 mm de espesor para la escritura con rotuladores de borrado en seco. Superficie metálica que permite la colocación de imanes y de cualquier tipo de complementos magnéticos. Bandeja porta-útiles en chapa de acero para rotuladores, borrador, etc.

- 830467 75 x 115 cm ■ Verde
- 830468 100 x 150 cm ■ Verde
- 830469 75 x 115 cm ■ Rosa
- 830470 100 x 150 cm ■ Rosa
- 830471 75 x 115 cm ■ Azul
- 830472 100 x 150 cm ■ Azul

Archivo
2000

3. GREEN DISPLAY. Pizarra mural formato A3, posibilidad de colocación en vertical y horizontal. Fabricada en metacrilato color negro, 100% reciclado y reciclable de 4 mm de espesor. Acabado no poroso, lo que facilita la escritura y limpieza. Ideal para escribir con rotuladores para cristal. Medidas exteriores: 3,5 x 47 x 34,5 cm.

830729





rocada

1. CUBO LEAN. Estructura fabricada en DMS de 4 caras para pizarras SKINWHITEBOARD de 55 x 100 cm incluidas con ruedas para facilitar el desplazamiento. Se adapta a los nuevos espacios de trabajo, más visuales y colaborativos, facilitando la creación de ideas de los equipos. Medidas 55 x 57 x 220 cm.

830579



rocada

2. NATURAL DOBLE CARA. Soporte móvil de doble cara fabricado en melamina. Compatible con las pizarras Skin White Board de 100 x 150 cm (no incluidas). Fácil montaje gracias a su sistema de fijación de imanes.

830674



 nobo

3. MOVE & MEET. Sistema móvil con dos pizarras magnéticas de doble cara extraíbles. Se puede acomodar hasta cuatro pizarras ligeras o tableros de anuncios creando una amplia área de escritura. Con un diseño de esquina curvo y borde antideslizante. Dispone de dos bandejas para rotuladores extraíbles integradas, 4 rotuladores para pizarra y un paño de microfibra. Medidas 1800 x 900 mm.

830673

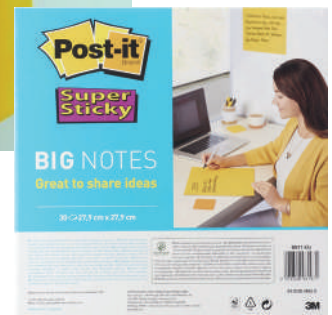
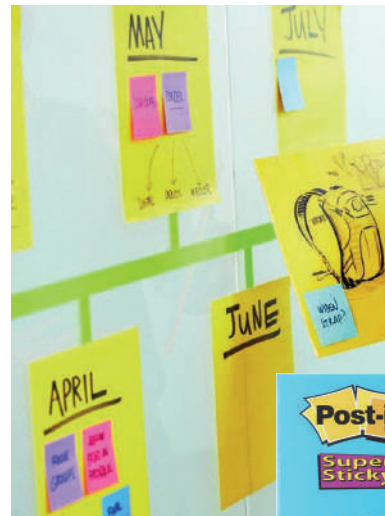

Notas

4. NOTAS GIGANTES SUPER STICKY. Bloc de notas con tamaño extra grande de 27,9 x 27,9 cm. Bloc de 30 hojas.

120247



1. MARCO DE MADERA. Tablero de corcho económico. Marco de madera de pino. Incluye bolsa con chinchetas. Se suministra con elementos de fijación. Certificada según norma UNE EN 71

830104	30 x 40 cm	830109	60 x 120 cm
832288	40 x 60 cm	830110	80 x 120 cm
830108	60 x 90 cm		



2. MARCO DE ALUMINIO. Tablero de corcho de 5 mm de espesor sobre soporte de 7 mm. Marco de aluminio con cantoras decorativas. Suministrados con elementos de fijación. Se puede instalar de forma horizontal o vertical. Certificado según norma UNE 11016:89. 100% reciclable.

832315	60 x 90 cm	830082	100 x 200 cm
832316	90 x 120 cm	830083	122 x 244 cm
832317	100 x 150 cm		



3. DE CORCHO. Marco de aluminio y cantoneras decorativas. Superficie de corcho natural de 1 mm, sobre soporte de fibra de 7 mm. Suministrados con elementos de fijación. Se puede instalar de forma horizontal o vertical. Certificado según norma UNE 11016:89. 100% reciclable.

830360	45 x 60 cm	830297	90 x 120 cm
830296	60 x 90 cm	830361	120 x 180 cm



rocada

4. DE CORCHO Tablero de corcho natural muy resistente. Marco de aluminio anodizado. Para usar con chinchetas. Se suministra con kit de fijación.

830518	45 x 60 cm	830521	100 x 150 cm
830519	60 x 90 cm	830522	120 x 180 cm
830520	90 x 120 cm		

deli

5. DE CORCHO. Marco de aluminio con cantoras ABS para una mayor durabilidad y superficie de corcho. Entre el corcho y la parte de atrás hay un tablero de fibra para añadirle un extra de resistencia.

830782	45 x 60 cm
830783	60 x 90 cm





COLORES



1. TAPIZADO. Tablero de corcho con marco de aluminio y cantoneras decorativas. Superficie de corcho 5 mm de espesor tapizado en textil azul sobre soporte de 7 mm. Permite la fijación de documentos mediante agujas o chinchetas. Suministrados con los elementos de fijación. Se puede instalar de forma horizontal o vertical. Certificado según norma UNE EN 11016:89. 100% reciclable. Color azul.

832320 60 x 90 cm

832321 90 x 120 cm

832322 90 x 150 cm



2. TAPIZADO PANORÁMICO. Tablero de anuncios de fieltro en formato panorámico con un fino y discreto marco que ofrece una superficie de visualización más accesible y extensa para fijar y mostrar los avisos. El sistema InvisaMount™ facilita su instalación y los soportes de sujeción están cuidadosamente ocultos tras el tablero. Medidas 1220 x 690 mm.

830677 ■ Rojo

830678 ■ Verde

830679 ■ Amarillo



3. CORCHO ADHESIVO. Láminas de corcho con dorso adhesivo. Pack de 4 placas de 5 mm de espesor. Medidas 300 x 450 mm.

830708



1. ANUNCIOS. Sólida estructura en aluminio anodizado y cantoneras decorativas. Marco de aluminio. Espacio interior útil: 4 cm. Puertas correderas. Suministradas con los elementos de fijación. Cerradura con llave. Puertas de metacrilato. Rígido y resistente a la rotura.



Corcho

340162	60 x 80 cm	340164	90 x 120 cm
340163	80 x 100 cm	340165	100 x 146 cm



Magnética

340169	60 x 80 cm	340171	90 x 120 cm
340170	80 x 100 cm	340172	100 x 146 cm



Tapizada

340166	60 x 80 cm	340168	90 x 120 cm
340167	80 x 100 cm		



2. EXTERIOR. Vitrina con cerradura para exteriores con superficie blanca magnética y puerta de seguridad de apertura lateral y cristal de 4 mm de grosor. Ideal para mostrar los documentos con seguridad bajo cualquier condición climática. Se suministra con los anclajes a la pared y dos llaves.

830653	69,2 x 53,2 cm	4 x A4
830654	69,2 x 75,2 cm	6 x A4
830655	69,2 x 97,2 cm	8 x A4
830656	100 x 75,2 cm	9 x A4
830657	100 x 97,2 cm	12 x A4

CONSULTE CON NUESTRO DEPARTAMENTO TÉCNICO.
SOMOS ESPECIALISTAS EN MOBILIARIO E
INSTALACIONES DE OFICINA. SOLUCIONES A MEDIDA.



3. MÓVIL MODULAR. Separador móvil de estructura metálica y superficie blanda para chinchetas y notas. Gracias a su resistente superficie absorbe la sonoridad. Ruedas de serie. Permite múltiples combinaciones. Medidas 196 x 122 x 49 cm. Color gris.

900242



BISMARCK

1. PORTATARJETAS CON CORDÓN. Tarjetas de identificación en PVC. Disposición vertical u horizontal. Para todo tipo de eventos. Medidas 10,9 x 9,2 cm. Color negro.

830488



deli

2. PORTANOMBRES CON CORDÓN VERTICAL. Fabricado en PVC blando con cordón y clip de sujeción incluidos. Formato vertical. Medidas 70 x 105 mm. Caja 50 ud.

830784



deli

3. PORTANOMBRES CON CORDÓN HORIZONTAL.

Fabricado en PVC blando con cordón y clip de sujeción incluidos. Formato horizontal. Medidas 105 x 70 mm. Caja 50 ud.

830785



deli

4. PORTANOMBRES HORIZONTAL. Fabricado en PVC. Formato horizontal. Medidas 91 x 56 mm. Caja 10 ud.

830786



deli

5. PORTANOMBRES VERTICAL. Fabricado en PVC. Formato vertical. Medidas 56 x 91 mm. Caja 10 ud.

830787



deli

6. PORTANOMBRES CON CLIP. Fabricado en polipropileno rígido con clip. Formato horizontal. Medidas 85 x 53 mm. Caja 30 ud.

830788



DURABLE
THE STYLE OF SUCCESS

7. CINTA PORTANOMBRES. Cinta de material textil con cierre de seguridad que se abre inmediatamente si la cinta queda atrapada o enganchada. Se puede utilizar con todos los portanombres e identificadores con perforación para clip o alfiler. Medidas 20 mm x 44 cm. Pack 10 ud.

830288 ■ Negro 830291 ■ Verde
830292 ■ Azul 830290 ■ Amarillo
830289 ■ Rojo

DURABLE
THE STYLE OF SUCCESS

8. CORDÓN EXTENSIBLE CON BOTÓN.

Con pinza metálica en la parte posterior, enganche y cierre de botón. Longitud 80 cm. Color antracita. Pack 10 ud.

830287



deli

9. CORDÓN. Medidas 10 mm x 48,5 cm. Colores surtidos aleatorios, color negro o gris. Bolsa de 20 ud.

830789

Portafolletos y expositores



1. GREEN DISPLAY. Expositor de sobremesa sostenible con base de madera. Metacrilato 100% reciclado y reciclable ultra transparente resistente. Formato vertical.

- 830735 A6
- 830736 A5
- 830737 A4



Una gran familia de expositores, tanto de sobremesa como murales, todos ellos de alta calidad y resistencia. Al ser transparentes ocupan visualmente muy poco espacio. 100% fabricación nacional.



2. FORMA L

- 132172 Vertical A4
- 830632 Vertical A5
- 830637 Vertical 1/3 A4
- 830682 Horizontal A4
- 830641 Horizontal A5
- 830734 Vertical A6

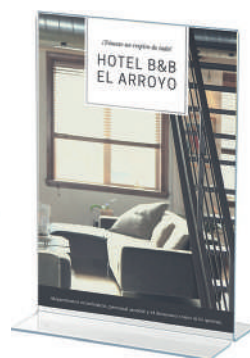

3. FORMA T

- 132171 Vertical A3
- 132170 Vertical A4
- 830630 Vertical A5
- 830680 Vertical 1/3 A4
- 830681 Horizontal A4
- 830643 Horizontal A5
- 830733 Vertical A6



4. VERTICAL. Formato vertical.

- 830419 A4
- 830420 A5
- 830421 1/3 A4



5. MURAL. Portafolletos de un compartimento con agujeros traseros para facilitar su colocación en la pared. Hendidura frontal para facilitar el acceso a los folletos o documentos. Fabricados en poliestireno cristal transparente. Formato vertical.

- 133229 A4
- 830506 A5



1. PARED. Permite crear múltiples combinaciones. A4 horizontal.

830686 1

* Incluye fijaciones de montaje



3. MURAL MULTIUSOS. Con agujeros preperforados para facilitar el montaje en la pared. Se cambia fácilmente el documento sin necesidad de quitar el expositor de la pared. Fabricados en poliestireno.

830631 A5

830638 A4

830688 A3



5. MURAL ADHESIVO. Expositor mural A3 premium con adhesivo. Fabricado en poliestireno.

830689 Vertical

830690 Horizontal



2. ARCHIPLAY.

Expositor mural A4 vertical escalonado. Fabricado en poliestireno transparente de gran resistencia. Aseguran una presentación atractiva y fácil clasificación para sus folletos y material publicitario.

830684 1

133236 3

133234 6



4. GREEN DISPLAY. Expositor mural sostenible Premium con separadores embellecedores. Acrílico reciclado y reciclable ultra transparente. Formato vertical/horizontal.

830738 A4

830739 A3



6. IDENTIFICADORES DE PARED.

Se fijan a la pared con una tira autoadhesiva de gran resistencia. Apertura lateral para una fácil colocación del documento.

834500 A4

830610 A4 horizontal

834501 A5

Portafolletos y expositores



1. MARCO DE ALUMINIO. Robusto marco de aluminio, anodizado en plata. Lámina protectora de baja reflexión y resistente a los rayos UV. Panel posterior de poliestireno resistente a los golpes y esquinas redondeadas. Viene equipado con 2 opciones de montaje: tornillería para montaje en pared y tiras autoadhesivas. Se puede montar para uso en formato vertical u horizontal. Incluye material de montaje.

830740 A4

830741 A3



2. PORTAPÓSTER. Sistema de presentación de pósters con marco de aluminio anodizado en plata y codos de plástico decorativos. Gracias a su sistema de clip permite cambiar la publicidad de forma muy rápida. Su resistente estructura lo hace apto tanto para interiores como exteriores.

830695 A4

830696 A3

830697 A2

830698 A1



3. ATRIL NATURAL. Atril de suelo ideal como soporte informativo. Superficie magnética de acero lacado blanco sobre tablero de melamina color roble. Giro de 90° para mostrar la información en horizontal o vertical. Pie regulable metálico pintado en epoxy negro.

830693 A4

830694 A3

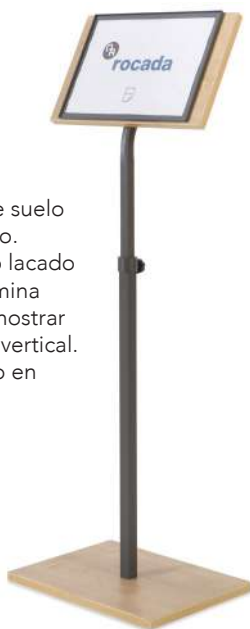

4. ATRIL DE SUELO. Atril de pie con marco expositor de aluminio plegable que puede girarse fácilmente de formato vertical a horizontal. Soporte de montaje rápido con robusto bastidor plegable de aluminio anodizado. Base redonda con anillo de goma. Altura ajustable con barra telescópica desde 77 cm a 120,5 cm.

830742 A4

830743 A3



5. BUZÓN DE SUGERENCIAS. Buzón de sugerencias personalizable con llave y cerradura metálica. Metacrilato resistente. Ranura 89 x 6,4 mm. Color cristal transparente.

830790



6. URNA ELECTORAL. Modelo oficial. De plástico transparente. Plegable. Incluye 2 precintos de seguridad. Color de la base: blanco. Dimensiones de la ranura: 108 x 8 mm.

800242

830732 Precintos seguridad





834545

834546

archivo®
2000

1. CARTELES ANUNCIADORES.

Fabricados en PVC de 400 micras impresos a 2 tintas y fosforescentes. Medidas 70 x 50 cm



722001



722000



722002

DURABLE
THE STYLE OF SUCCESS

2. SÍMBOLOS DE ACERO INOXIDABLE.

Originales símbolos fabricados en acero inoxidable pulido de alta calidad con impresión antiarañazos. Fáciles de fijar mediante banda autoadhesiva. Medidas 83 mm de diámetro.

AMPLIA GAMA DISPONIBLE.
EN CASO DE NO LOCALIZAR LA SEÑAL QUE NECESITA CONTACTE CON NOSOTROS.
HOMOLOGADAS CLASE B.

archivo®
2000

3. SEÑALIZACIÓN NORMALIZADA. Fabricados en PVC de 700 micras. Serigrafiadas a una tinta + fotoluminiscente. Homologadas clase B.



Medidas 30 x 10,5 cm.
Pack 2 ud.
830390



Medidas 32 x 16 cm.
830699



Medidas 32 x 16 cm.
830700



Medidas 32 x 16 cm.
830701



Medidas 30 x 21 cm.
830392



Medidas 30 x 21 cm.
830393



Medidas 22,4 x 30 cm
830702



Medidas 22,4 x 30 cm
830703



Medidas 22,4 x 30 cm
830704



Medidas 21 x 29,7 cm.
830705



Medidas 21 x 29,7 cm.
830706



Medidas 21 x 29,7 cm.
830707



1. DURAFRAME. Marco autoadhesivo con panel frontal magnético, ideal para mostrar información. Se puede despegar y reubicar un número ilimitado de veces, legible por ambas caras cuando se adhiere a superficies de cristal. Se suministra en bolsa 2 ud. Color plata.

830301 A4

830302 A3

830611 70 x 100 cm. Póster. Bolsa 1 ud.



2. DURAFRAME SUN. Marco informativo que se adhiere mediante electricidad estática a escaparates y ventanas expuestos a la luz solar directa. Resistente al calor hasta 70°C. Fácil adherencia al vidrio sin burbujas. No deja residuos. Reutilizable. Para colocar en el interior del escaparate. Idéntico por ambas caras, permite mostrar dos mensajes al mismo tiempo. Bolsa de 2 ud. Color plata.

830550 A4

830551 A3



3. CLASIFICADOR SHERPA. Se monta fácilmente en la pared y se puede combinar con el soporte de mordaza. Formato A4. Se suministra sin fundas.

830068 5 fundas

830069 10 fundas



Fundas de polipropileno con marco de color para clasificador Sherpa. Formato A4. Pack de 5 fundas.

830070 ■ Negro 830071 ■ Rojo 830075 ■ Violeta
830074 ■ Gris 830073 ■ Verde 830072 ■ Amarillo



4. CLASIFICADOR FUNCTION. Clasificador de pared realizado en chapa de acero con recubrimiento epoxi formato A4. Fácil montaje. Capacidad 10 fundas. Se suministra sin fundas.

830039

Fundas con perforación universal. Fabricadas en plástico rígido altamente transparente. Con caballetes soldados de color y etiquetas en blanco intercambiables. Antirreflectante, se puede escanear y fotocopiar. Para clasificador Function. Formato A4. Pack de 5 fundas.

830066 ■ Azul 830064 ■ Amarillo
830063 ■ Rojo 830067 ■ Transparente
830065 ■ Verde

SOLICITA PROYECTO...

A tu disposición Departamento especializado

- La señalización autoperpersonalizable de perfil curvo permite al usuario introducir los textos o gráficos que desee, dejando el mensaje protegido, sin que se pueda manipular, mediante un plástico protector transparente.
- Los rótulos de perfil curvo están fabricados con perfil de aluminio anodizado en color plata mate.



Planning Sisplamo



Pictogramas murales y proyectados

Rótulos suspendidos



Rótulos murales margen puerta



Opción braille

Directorios y planos de ubicación



Rótulos murales margen puerta



Rótulos para exterior



Rótulos de vidrio

... Y PRESUPUESTO

en "Rotulación y Señalética"

- Mediante una ventosa especial se puede levantar el plástico transparente que lo protege.
- Se aplican sobre la pared mediante tornillos o adhesivo de doble cara.
- Los rótulos se suministran sin papel (pictograma o texto).



Planning Sisplamo



Pictogramas murales y proyectados



Rótulos murales



Directorios

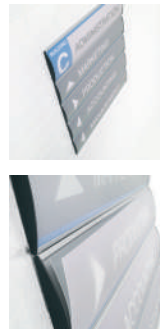

Sobremesa

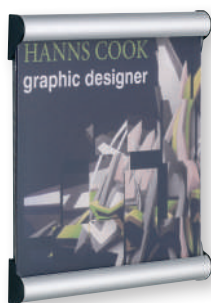

Rótulos aluminio



Pictos adhesivos



Rótulos de cristal y aluminio



SINCE 1957

Especialistas en productos de alta calidad



Carpetas fundas espiral personalizables

- ✓ Fundas interiores pp extra cristal 90 micras Pardo
- ✓ Sobre interior con velcro

Fundas DIN A4

5 colores

20 50
30 60
40 80



Gama Eco Compact

Gama de cartón compacto 100% reciclado extragrande antracita



Carpeta con anillas

Ref.	Dim.	Anillas
2216	Din A4	4 / 25 mm
2218	Din A4	4 / 40 mm
2217	Din A4	Palanca Archivador



Carpetas de proyectos

Ref.	Dim.	Lomo
9616	Folio	25 mm
9618	Din A3	25 mm



Porta documentos

Ref.	Dim.
8256	Folio
8258	Din A3



Botellas termo

Interior inox 18/10 doble pared
Cierre gran calidad | 350ml y 500ml



www.plasticospardo.com

Tel.: 943 833 800
ventas@plasticospardo.com



09

Almacenaje	284 - 285
Bancos fenólicos	288
Bolsas burbuja	264
Cajas de embalaje	267
Catering	301 - 303
Complementos	300
Contadoras y detectores	296 - 297
Dispensadores	274 - 275
Domótica	298 - 299
Electricidad	287
Embalaje y envío	264 - 269 - 272
Estanterías	289 - 290
Film	268
Gestión de residuos	282 - 283
Higiene	274 - 277
Limpieza	273, 278 - 281
Mantenimiento	286
Menaje	302
Papel kraft	269
Pesacartas	268
Precinto	270 - 271
Seguridad	294 - 297
Seguridad laboral	292 - 293
Taquillas	288



SERVICIOS GENERALES



TAMBIÉN
DISPONIBLES EN
COLOR BLANCO



1. AIR-FICKOR. Bolsas kraft de burbujas, con cierre autoadhesivo.

Ref.	Bolsa n°	Medidas interior mm	
890099	N°11	110 x 165	200
890100	N°12	120 x 215	200
890101	N°13	150 x 215	100
890102	N°14	180 x 265	100
890103	N°15	220 x 265	100
890104	N°16	220 x 340	100
890105	N°17	230 x 340	100
890106	N°18	270 x 360	100
890107	N°19	300 x 445	50
890108	N°20	350 x 470	50
890109	CD	180 x 165	100

2. BURBUJAS EN PAQUETES. Bolsas de burbujas para envíos especiales con cierre autoadhesivo. Fabricadas en kraft. Pack 10 ud.

Ref.	Bolsa N°	Medidas interior mm	Ref.	Bolsa N°	Medidas interior mm
890050	N°11	100 x 165	890056	N°17	230 x 340
890051	N°12	120 x 215	890057	N°18	270 x 360
890052	N°13	150 x 215	890058	N°19	300 x 445
890053	N°14	180 x 265	890059	N°20	350 x 470
890054	N°15	220 x 265	890060	CD	180 x 165
890055	N°16	220 x 340			

PERSONALIZACIÓN DE SOBRES PORTADOCUMENTOS Y ETIQUETAS SEGÚN TUS NECESIDADES. ¡SOLICITA INFORMACIÓN Y PRESUPUESTO! SE PUEDEN IMPRIMIR HASTA 3 COLORES.



INTERIOR PAPEL ONDULADO

ECO FRIENDLY

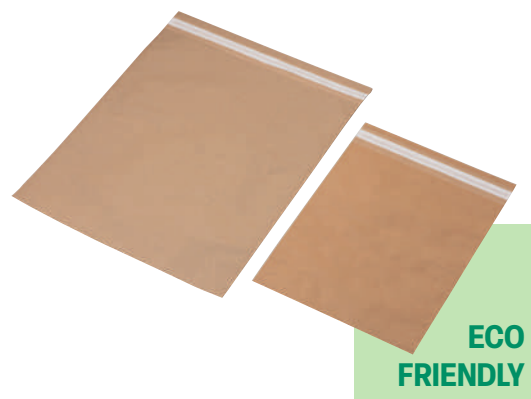

ECO FRIENDLY



3. WAVE BAG. Bolsas acolchadas kraft con interior fabricado con papel ondulado en lugar de burbuja. 75 g.

Ref.	Medidas interior mm	Ref.	Medidas interior mm
890116	110x165	890121	220x330
890117	120x215	890122	240x330
890118	150x215	890123	270x360
890119	180x265	890124	300x440
890120	220x265	890125	350x470

 150 ud.

 75 ud.



4. COURIER PAPEL. Bolsas de papel marrón kraft con fieltro en la base. Cierre con banda adhesiva de doble cara. 80 g.

Ref.	Medidas interior mm	
890097	300x350x100	400
890098	420x500x100	250

intermark



1. COURIER RECICLADAS. Bolsas de plástico de 50 micras de alta resistencia con cierre autoadhesivo. Pack 100 ud.

Ref.	Medidas interior mm	Ref.	Medidas interior mm
890110	175 x 250	890113	350 x 450 con fuelle
890111	250 x 350	890114	400 x 500
890112	350 x 450	890115	450 x 600



ECO FRIENDLY



ECO FRIENDLY

intermark



2. FICKOR GRIP. Bolsas de plástico transparente fabricadas en film de 50 micras con cierre manual a presión reusable. Para guardar y proteger artículos. Aptas para uso alimentario. Pack 100 ud.

160183	60 x 80 mm	160186	160 x 220 mm
160184	80 x 120 mm	160187	180 x 250 mm
160185	120 x 170 mm	160188	250 x 350 mm



3. CARTÓN CORRUGADO. Bolsas de cartón corrugado extrafuerte con fuelle. Cierre autoadhesivo Colompac y tira abrefácil integrada. Bordes reforzados en todo el contorno y clip de cierre reutilizable. Pack 20 ud.

Ref.	Medida exterior mm
890076	200 x 288 x 50
890077	229 x 310 x 50
890078	250 x 351 x 35
890079	303 x 413 x 50



4. TUBOS DE CARTÓN. Con tapas de plástico. 100% reciclable.

Ref.	Medidas mm	
160002	Largo 460 x ø 60	10
160003	Largo 640 x ø 80	6



ECO FRIENDLY



5. TUBOS PORTAPLANOS EXTENSIBLES.

Fabricados en plástico PVC ø 6,5 cm. Sin bandolera. Longitud extensible hasta 75 cm. Color negro.

160074

Disponible en otros colores

SERVICIOS GENERALES

Embalaje y envío



1. PACKING LIST ECO. Sobres adhesivos para el envío de documentación fabricados en papel 100%. Con texto impreso "DOCUMENTOS". Caja 1000 ud.

Ref.	Medidas interiores mm
160179	165 x 125
160180	230 x 125
160181	230 x 170
*160182	320 x 235

* Caja 500 ud.



2. SOBRES PORTADOCUMENTOS. Con texto impreso.

- Visualización de documentos.
- Evitan el deterioro de sus documentos.
- Mejoran la imagen de su empresa.
- Caja 250 ud.

Ref.	Medidas interiores mm	Tamaño
160195	128 x 115	C7
160196	165 x 122	C6
160197	225 x 122	1/3 A4
160198	225 x 165	C5



3. ETIQUETAS PARA ENVÍOS.

Rollos de 200 ud.

Ref.	Texto	Medidas mm
160010	FRÁGIL	50 x 100
160009	CONTIENE ALBARÁN	50 x 100
160012	ENVÍO A	82 x 109
160011	URGENTE	50 x 100



4. CUERDA. Bobinas de cuerda para paquetería y todo tipo de aplicaciones. 400 g.

Ref.	Modelo
1 160057	Sisal. 2 cabos
2 160056	Polipropileno. 1 cabo

6 ud.



CÚTERS
PAG. 120



5. CÚTER PROFESIONAL RETRÁCTIL. Cúter profesional con hoja retráctil automática. Ancho 18 mm.

880031

1. EMBALAJE. Cajas de cartón ondulado para envíos y almacenamiento.

Disponibles otros tamaños.



Canal sencillo 3 mm

Ligeras pero resistentes. Ideales para envíos diarios.

Ref.	Medidas interior mm
160170	300 x 200 x 150
160171	400 x 290 x 220
160172	500 x 340 x 310
160173	600 x 400 x 290



PRODUCTO PERSONALIZABLE SOLICITA PRESUPUESTO

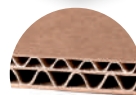

Canal doble 5+3 mm

Perfectas para envíos que necesiten un plus de resistencia y seguridad.

Ref.	Medidas interior mm
160174	400 x 290 x 220
160175	500 x 350 x 350
160176	600 x 400 x 290
160177	600 x 500 x 500

LAS MEDIDAS INDICADAS SON INTERIORES Y EXPRESADAS EN LARGO X ANCHO X ALTO



2. TRANSPORTE MONTAJE AUTOMÁTICO.

Sistema patentado de montaje automático Fastfold™. Fabricadas en cartón de doble espesor. No necesita cinta para cerrar. Reutilizable, se desmonta y se pliega de forma automática para usos posteriores. Fabricado en cartón 100% reciclado, con Certificación FSC® y 100% reciclable.

Ref.	Capacidad (l)	Medidas interiores mm
160160	37,5	304 x 304 x 406
160161	85	406 x 457 x 457
160162	127	457 x 609 x 457



ECO FRIENDLY



ECO FRIENDLY



3. ALMACENAMIENTO. Caja de almacenamiento de cartón con tapa extraíble y 2 asas de transporte integradas. Diseño geométrico de dos colores. Fácil montaje. Los lados se pliegan sobre sí mismos para proporcionar el doble de resistencia, asegurando que las cajas se mantengan fuertes y protejan el contenido. Fabricadas en cartón corrugado resistente, 100% reciclado y 100% reciclable, certificado FSC. Pack de 3 ud. Color gris.

Ref.	Medidas interiores mm
160165	255 x 200 x 150
160166	365 x 265 x 205
160167	510 x 355 x 305



4. TRANSPORTE MONTAJE MANUAL.

Cajas formadas por planchas de cartón corrugado forradas con cartón liso. Son indeformables, alta durabilidad y muy resistentes. Iconos preimpresos y grandes áreas de etiquetas para identificar rápidamente el contenido. Montaje manual. Asas de transporte perforadas para facilitar el transporte. Certificación FSC® que garantiza un uso responsable de los recursos forestales.

Ref.	Capacidad (l)	Medidas interiores mm
160164	32	430 x 300 x 250
160163	45	500 x 300 x 300



**DYMO**

1. PESACARTAS DIGITAL M2. Pesacartas metálico con pantalla LCD. Intervalo de peso 1 g. Peso máximo 2 kg. Botón de tara. Apagado automático. Plataforma 15 x 15 cm. Alimentación 3 pilas AAA no incluidas.

380280

**DYMO**

2. PESACARTAS DIGITAL M5. Pesacartas metálico con pantalla LCD. Intervalo de peso 2 g. Peso máximo 5 kg. Botón de tara. Apagado automático. Plataforma 20 x 20 cm. Alimentación 3 pilas AAA no incluidas.

380281

**DYMO**

3. PESAPAQUETES M10. Báscula digital para sobres y paquetes hasta 10 kg. Intervalo de peso 2 g. Pantalla LCD. Botón de tara y bloqueo. Plataforma 18 x 18 cm. Funciona con cable USB o 3 pilas AAA no incluidas.

380212

**DYMO**

4. PESAPAQUETES S50. Báscula digital para pesar cajas y paquetes. Intervalo de peso 100 g. Botón de tara y bloqueo. Con asas para facilitar el transporte. Pantalla LCD desmontable para una mejor visualización. Plataforma 30 x 30 cm. Funciona con cable USB, adaptador AC incluidos o con 4 pilas AAA no incluidas.

380213 Hasta 50 kg

PARA GRANDES
VOLÚMENES
SOLICITAR
PRESUPUESTO.
DISPONIBLES

**DOPE****5. FILM BURBUJAS.**

Bobinas y rollos de film de burbujas de aire de 35 micras, Perfecto para protección de envíos y objetos frágiles.

Ref.	Largo
Ancho 50 cm	
160154	5 m
160155	10 m
160156	20 m
Ancho 1 m	
160073	150 m

**6. FILM PARA PALETIZAR.** Ancho 50 cm, 2,3 kg.

- 160106 Transparente
- 160107 Negro
- 160100 Aplicador manual





1. KRAFT VERJURADO. Papel verjurado 65 g con alta resistencia a la rotura y a la decoloración provocada por la luz y el agua. Ideal para pinturas y témperas líquidas, para decoración y envolver objetos de gran formato.

1 x 5 m	1 x 10 m	1 x 25 m	1 x 50 m	Color
320567	320568	320569	320570	Blanco
320148	320156	320164	320170	Amarillo
320149	320157	-	320171	Naranja
320403	320404	320405	320406	Naranja fuerte
320150	320152	320160	320166	Rojo
320407	320408	320409	320410	Rosa
-	320577	320578	320579	Fucsia
320146	320154	320162	320168	Verde
320541	320591	320592	320593	Verde musgo
320542	-	-	320595	Verde malaquita
320411	320412	320413	320414	Verde fuerte
-	320159	-	-	Azul cielo
320145	320153	320161	320167	Azul
320572	320573	320574	320575	Azul azurita
320586	320587	320588	320589	Azul turquesa
320151	320158	320165	320172	Lila
320581	320582	320583	320584	Violeta
320562	320563	320564	320565	Marrón
320415	320416	-	-	Marrón fuerte
320147	320155	320163	320169	Negro

30 ud. 24 ud. 10 ud. 6 ud.



2. PORTABOBINAS VERTICAL.

Material de acero pintado. Para bobina de 1,20 m de altura. Ideal para soporte y corte de rollos de embalaje.

160039



3. ROLLOS KRAFT.

Papel verjurado tintado en masa para mayor homogeneidad y durabilidad de los colores. Excelente para realizar murales con pinturas fondos de escenario, decoración, etc. Bobinas 10 kg. Papel de 65 g (marrón 70 g).

320475	Blanco
320142	Amarillo
320435	Naranja fuerte
320143	Rojo
320291	Fucsia
320292	Violeta
320293	Azul turquesa
320144	Azul
320294	Verde musgo
320141	Marrón



4. BOBINAS KRAFT. Bobinas de papel kraft tintado en masa desde el proceso de fabricación para garantizar un color duradero, homogéneo y sólido. Papel con alta resistencia a la rotura, rasgado y a la decoloración. Ideal para murales, manualidades, embalaje, relleno, decoración, etc.

Ref.	Peso	Medidas	Color	Gramaje
320524	50 kg	1 x 714 m	Marrón	70 g
320523		1 x 833 m	Blanco	60 g
320522	25 kg	1 x 357 m	Marrón	70 g
320521		1 x 416 m	Blanco	60 g

tesapack® – la solución más segura para cada aplicación de embalaje

tesapack® ecoLogo Papel

- Fuerte adhesión
- Fácil de cortar con la mano
- Adhesivo libre de disolventes
- Mandril 100% cartón reciclado

15 kg

tesapack® PVC Extra Fuerte Rugoso

- El film rugoso asegura un desbobinado suave, uniforme y silencioso
- Adhesivo caucho natural
- Sellado seguro
- Para precintado manual y automático

40 kg

tesapack® PVC Fuerte

- Precintado de bultos de peso medio/alto
- Resistente a golpes y rozaduras.
- Desbobinado suave y silencioso.

30 kg

tesapack® PP acrílico

- Resistente a los rayos UV y al envejecimiento
- Desbobinado silencioso
- La excelente adhesión inicial asegura un buen precintado

15 kg

tesapack® PP Standard

- Desbobinado fácil
- Fuerte adhesión
- Adhesivo libre de disolventes
- Código EAN en cada rollo

10 kg

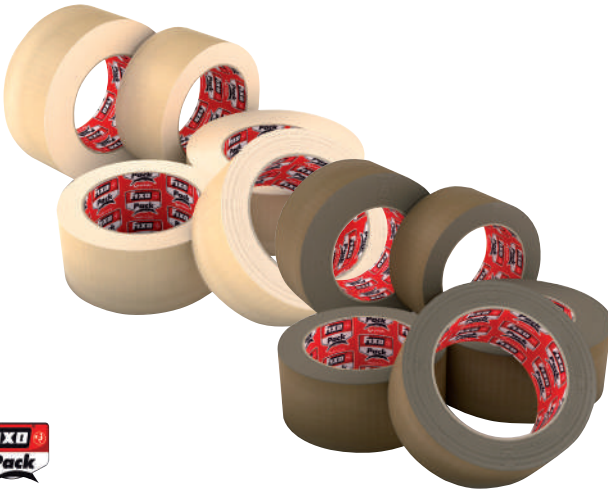

1. POLIPROPILENO. Con soporte de polipropileno. Adhesivo libre de disolventes. Fácil desenrollado y fuerte adhesión.

Acrílico	Acrílico bajo ruido	Hotmelt	Color
48 mm x 66 m	48 mm x 66 m	48 mm x 66 m	
160141	160063	160060	Habana
160140	160062	160032	Transparente

6 ud.

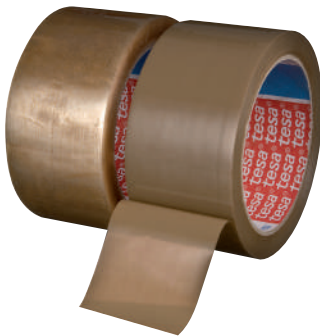

3. PP TESAPACK® 4089. Con soporte polipropileno y adhesivo de caucho natural solvente. Precintado manual y automático de cajas de peso medio y ligero. Medidas 50 mm x 66 m.

160143 Habana
160145 Transparente

6 ud.



2. PP TESAPACK® STANDARD. Con soporte de polipropileno para sellar cajas, cartones y sobres que pesen poco. Fuerte adhesión. Adhesivo libre de disolventes. Adecuado para todos los dispensadores tesapack®. Medidas 50 mm x 66 m.

160118 Transparente

160119 Habana

6 ud.

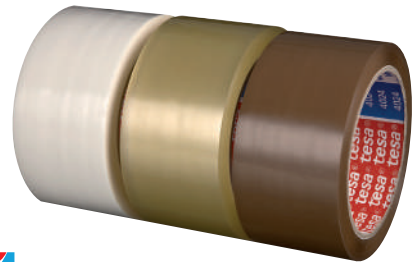

4. PP TESAPACK® 4024. Con un adhesivo acrílico especial, base de agua con alto tack. La excelente adhesión inicial asegura un buen precintado inmediatamente después de la aplicación. Desbobinado silencioso. Excelente resistencia al envejecimiento. Producto libre de cloruros y a base solamente de derivados de aceite mineral.

50 mm x 60 m	132 mm x 50 m	Color
160066	160068	Habana
160067	-	Transparente

6 ud.



1. PVC TESAPACK® 4120. Con adhesivo de caucho natural. Adecuado para el sellado seguro de paquetes de tamaño mediano. Puede procesarse con dispensadores de cinta manual Tesa® o automáticos. Su soporte rugoso permite un desbobinado suave y uniforme. Medidas 50 mm x 66 m.

160120 Transparente

160121 Habana

6 ud.

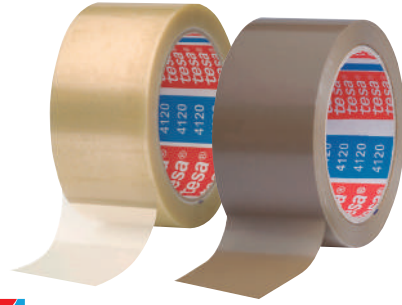

2. PVC TESAPACK® EXTRA STRONG RUGOSO.

Con soporte polipropileno y adhesivo de caucho natural solvente. Precintado manual y automático de cajas de peso medio y ligero. Medidas 50 mm x 66 m.

160122 Transparente

160123 Habana

6 ud.



ECO FRIENDLY



3. PP TESAPACK® ECO & STRONG ECOLOGO.

Polipropileno ecológico extrafuerte. Fabricado con productos de plástico reciclado 100% y mandril 100% cartón reciclado. Adecuado para todos los dispensadores Tesapack®. Resistente a los rayos UV. Bajo ruido. Medidas 50 mm x 66 m.

160190 Transparente

160191 Habana

160192 Habana impreso

6 ud.



ECO FRIENDLY



4. TESAPACK® BIO & STRONG. Precinto ecológico con una fuerte adherencia. Fabricado con materias primas, con el 98% de materiales biodegradables. Medidas 50 mm x 66 m. Color transparente.

160193

6 ud.



ECO FRIENDLY



5. TESAPACK® PAPEL ECOLOGO.

Precinto de papel ecológico para cartones, cajas, sobres u otros materiales adecuados para reciclaje. Fuerte adhesión. Soporte de papel libre de agentes blanqueantes. Mandril 100% cartón reciclado. Mancheta 80% cartón reciclado. Adecuado para todos los dispensadores Tesapack®. Color habana..

160194 50 mm x 25 m

160124 Ultra strong. 50 mm x 50 m

6 ud.

SERVICIOS GENERALES

Embalaje y envío

¡NO TIRES LAS CAJAS DE CARTÓN!
TRANSFÓRMALAS EN RELLENO PARA TUS ENVÍOS



HSM®

1. PROFIPACK C400. Convierte las cajas de cartón de canal sencillo en material de relleno para tus envíos. Fácil, rentable y respetuoso con el medio ambiente.

371577

2. MATERIAL DE RELLENO. Bolsa material de relleno. 15 l.

160091



tesa

3. PVC DE COLORES. Cinta de embalaje standard de PVC con adhesivo de caucho natural. Para sellado de pequeñas cajas y botes. Adecuado para marcaje, gracias a la variedad de colores disponibles. Medidas 12 mm x 66 m.

160081 Amarillo 160084 Azul
160083 Blanco 160085 Verde

tesa

4. PP TESAPACK® MUY FRÁGIL.

Cinta impresa con soporte polipropileno de fácil desbobinado. Medidas 50 mm x 66 m.

160149

6 ud.



Dispensadores



tesa

5. DISPENSADOR PRECINTO.

Dispensador robusto debido a una montura estable de metal. La tensión de la cinta es ajustable manualmente con freno para facilitar el desbobinado. Cuchilla de corte protegida. Para rollos de hasta 50 mm de ancho. Cinta no incluida.

160069



Fixo Pack

6. DISPENSADOR PRECINTO.

Provistos de cuchilla de acero y mango ergonómico. Para rollos de hasta 50 mm de ancho y 132 m de largo. Cinta no incluida.

1 160070 Modelo estándar
2 160071 Modelo profesional. Cuchilla con protector



deli

7. E804. Dispensador metálico para rollos hasta 50 mm. Cuchilla de acero con corte fácil. Mango ergonómico. Muy manejable. Cinta no incluida.

160189



La limpieza del futuro
más sostenible

NUEVA GAMA DE PRODUCTOS CONCENTRADOS



1 dispositivo de **Concentralia**[®]
equivale a 20 botellas de 750 ml (15 litros)
de productos calidad PREMIUM listo para usar



Al comprar **Concentralia**
contribuyes a reducir el vertido
masivo de plásticos al planeta

RELLENA • REUTILIZA • RECICLA

1 REDUCES ENVASES, EMBALAJES Y ALMACENAJE

Reduces 20 veces el impacto medio ambiental: menos consumo de envases de plástico, tapones, etiquetas y pulverizadores, (microplásticos).



2 REDUCES TU HUELLA DE CO2

Reduces 20 veces el transporte de producto químico y agua.



3 ENVASE RECICLADO Y RECICLABLE 100%

Introduce **Concentralia** vacío en el contenedor amarillo de reciclaje.



Concentralia
el dispositivo que
mezcla y diluye al instante
el concentrado con agua.

Funciona gracias
al sistema patentado
ECOfoam
system[®]

- | | |
|--------------|---------------------------|
| + SOSTENIBLE | - PLÁSTICO |
| + CÓMODO | - EMISIÓN CO ₂ |
| + RENTABLE | - RESIDUOS |
| + EFICAZ | - ENERGÍA |



REDUCES
20 VECES
EL CONSUMO
DE PLÁSTICO

Innovador dispositivo portátil de mezcla al instante



Baños
Desincrustante Antical



960764



Bioalcohol
Todo uso



960793



Quitagrasas
Multisuperficies



960756



Multiusos
y Cristales



960757

EFICACIA
FRENTE
a todos los
VIRUS
con
ENVOLTURA
NORMA UNE-EN
14476

EFICACIA
FUNGICIDA
BACTERICIDA
LEVURICIDA
TESTADA



GERMINEX[®]

Limpiador -Desinfectante

Núm. Reg. 19-20/40-06034

Núm. Reg. 19-20/40-06034 HA

TESTADO FRENTE A:

- ✓ *Listeria monocytogenes*
- ✓ *Salmonella typhimurium*
- ✓ *Adenovirus tipo 5*
- ✓ *Norovirus murino*

960755



1 botella= 10 botellas de 750ml



Desinfectante C-15
Cloro activo + jabon

Núm. Reg. 18-20/40-04298

Núm. Reg. 18-20/40-04298 HA



960792

MODO DE EMPLEO



1 Llenar la botella con agua del grifo por el tapón "AGUA / WATER".

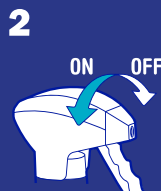

2 Girar la boquilla en posición "ON"



3 **Concentralia** ya está listo para usar.



4 Mantener el nivel mínimo de agua.

**1. PAPEL HIGIÉNICO INDUSTRIAL.**

Rollo industrial fabricado con eco pasta reciclada. 2 capas papel gofrado. ø 20 cm x 130 m. 354 servicios. Pack 18 rollos.

966307

**2. DISPENSADOR DE PAPEL HIGIENICO INDUSTRIAL.**

Dispensador de papel higiénico para rollos industriales de hasta ø 25cm. Fabricado en ABS con cierre de llave de seguridad.

961019

**3. DISPENSADOR DE PAPEL HIGIÉNICO INDUSTRIAL INOX.**

Fabricado en acero inoxidable, acabado satinado. Cerradura frontal por llavín. Visor de contenido. Capacidad un rollo de hasta 300 m, mandril de 45 mm de ø.

960294

**ECO FRIENDLY****4. PAPEL HIGIÉNICO INDUSTRIAL GREEN SOURCE.**

Papel higiénico gofrado 2 capas fabricado con celulosa virgen. ø 19,5 cm. Producto Sostenible, certificación Cradle-to-Cradle y EU-Ecolabel. Rollo compacto. Menor espacio de almacenamiento y menos residuos de embalajes. 1.819 servicios. Pack 12 rollos de 200 m.

961014

**ECO FRIENDLY****5. DISPENSADOR MINICORE.**

Dispensador de papel higiénico industrial para rollo compacto. Doble rollo. Mayor garantía de disponibilidad. Menor frecuencia de reposición. Fabricado en ABS. Fácil apertura, protección antirrobo y llave de seguridad.

961022

**6. PAPEL HIGIÉNICO DOMÉSTICO.**

Rollo de celulosa 2 capas.

960239 Pack 12 rollos 14 m - 140 servicios

960162 Pack 108 rollos 18 m - 165 servicios

**7. PAÑUELOS FACIALES.**

Pañuelos faciales de 2 capas fabricados en papel suave blanco con dispensación unitaria. Medidas 20 x 21 cm. Paquete de 100 unidades.

960588



1. DISPENSADOR SECAMANOS TIPO ZIG-ZAG. Fabricado en plástico ABS y policarbonato. Blanco. Capacidad para 600 toallitas.

966408

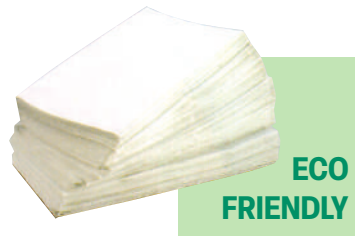

ECO FRIENDLY



2. TOALLITAS ZIG-ZAG. 2 capas. Pack 20 paquetes de 200 ud.

966302



3. DISPENSADOR SECAMANOS TIPO MECHA. Fabricado en plástico ABS y policarbonato. Blanco.

966407

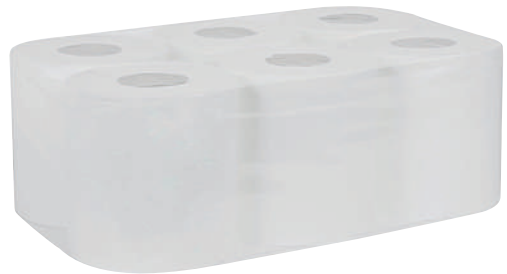

4. MECHA SECAMANOS. Papel eco gofrado doble capa. ø 20,5 cm. x 150 m. 600 servicios. Pack 6 ud.

966301



ECO FRIENDLY



5. BOBINA SECAMANOS AUTOCORTE. Bobina secamanos 2 capas fabricada en celulosa virgen. Gran capacidad de absorción, máxima suavidad y resistencia. Sistema autocorte. Producto Sostenible. Certificación Cradle-to-Cradle y EU-Ecolabel. Adecuado para uso en zonas de manipulación de alimentos, cocinas, industria alimentaria y supermercados. Pack 6 bobinas de 150 m 653 servicios.

961023



ECO FRIENDLY



6. DISPENSADOR AUTOCORTE.

Dispensador para bobinas de toallas secamanos con mecanismo autocorte. Facilidad de uso. Corte rápido y automático de las toallas. Fácil apertura, llave de seguridad y protección antirrobo.

961039

**1. SECADOR DE MANOS ELÉCTRICO.**

Secador de manos por sensor óptico. Carcasa de acero lacado en blanco. Doble protección térmica. 1.800 W.

960300

**2. SECADOR PULSADOR.** Secador de manos óptico. Fabricado en plástico ABS blanco. 2.000 W.

960074

**3. DISPENSADOR.**

Dispensador en plástico ABS blanco, 900 ml.

960590

**4. GEL DE MANOS.**

Jabón dermoprotector perfumado. Garrafa 5 litros.

966502

**5. GEL ALTA SUCIEDAD.** Jabón de manos con microgranulados específicos para la eliminación de la suciedad (grasas y resinas). Compuesto de disolventes, abrasivos, sobreengrasantes, suavizantes y perfume. Envase 5 litros.

960315

**6. JABÓN DE MANOS ADHARA.** Jabón en espuma extrasuave para el lavado de manos. Con agentes hidratantes y protectores de la piel. Perfume floral cosmético neutro.

960747 Mousse 250 ml

960763 Cream 5 l.

**7. NOVA CREAM.** Crema fluida hidratante y protectora para manos y cuerpo. Textura no grasa. Aspecto fluido para una rápida aplicación. Enriquecida con activos naturales. Contiene alantoína y urea. 500 ml.

960788



1. GEL HIDROALCOHÓLICO IPSOGEL PLUS. Gel hidroalcohólico para la desinfección de las manos sin necesidad de agua ni aclarado. 500ml. N° registro AEMPS 1061-DES. Cumple las normas: UNE-EN 1500, UNE-prEN 12054 y UNE-EN 1650.

960749



2. SOLUCIÓN DESINFECTANTE IPSOCOL PLUS. Solución hidroalcohólica para la desinfección de manos. Sin necesidad de aclarado. 500ml. N° Reg. AEMPS 653-DES. Cumple las normas: UNE-EN 1500, UNE-EN 12791, UNE-prEN 12054, UNE-EN 1650, UNE-EN 14476 y UNE-EN 14348.

960787



3. JABÓN DESINFECTANTE DERMIBAC. Jabón para el lavado y desinfección de manos con aclarado. 500 ml. N° registro AEMPS 668-DES. Cumple las normas: UNE-EN 1499 y UNE-prEN 12054.

960748



4. SOPORTE MURAL. Expendedor de celulosa. Fabricado en tubo de acero de 20 mm ø. Dotado de sierra frontal para facilitar el corte de la celulosa.

966410



5. SOPORTE TRIPODE.

Dispensador de suelo portátil para bobinas de celulosa tamaño industrial. Incluye sierra para corte del papel. Soporte estable y antideslizante.

961072



ECO FRIENDLY



ECO FRIENDLY



6. BOBINAS INDUSTRIALES. Fabricado en celulosa reciclada 2 capas. ø 34 cm. x 600 m. 1714 servicios. Pack 2 ud.

960421



ECO FRIENDLY



7. BOBINAS INDUSTRIALES RECICLADAS. Papel gofrado fabricado con celulosa reciclada 1 capa. ø 30 cm x 800 m. Azul. Pack 2 ud.

961024

**1. LIMPIASUELOS.**

Envase de 5 litros. Aroma cítrico.

966508

**2. LIMPIADOR MULTIUSOS.**

966520 Envase de 5 litros

960167 Envase de 1 litro

**3. LAVAVAJILLAS.** Lavavajillas manual concentrado. Envase de 5 litros.

960246



ECO FRIENDLY



ECO FRIENDLY



ECO FRIENDLY



4. MULTIUSOS ECO. Adecuado para todo tipo de superficies y materiales con acción desengrasante. Producto ecológico, 100% biodegradable.

961092 Envase de 5 litros

961091 Envase de 1 litro

**5. LIMPIASUELOS ECO.**

Se puede usar en todo tipo de pavimentos. Alto brillo, no resbala. Fresca fragancia cítrica. Producto ecológico, 100% biodegradable. Envase de 5 litros.

961093



6. LAVAVAJILLAS ECO. Para todo tipo de materiales y utensilios, pH neutro. Producto ecológico, 100% biodegradable. Envase de 1 litro.

961094



7. LEJÍA. Para suelo e inodoros. Envase de 5 litros.

960320



8. DESENGRASANTE CÍTRICO KH-7. Envase de 750 ml con pulverizador.

960169

**9. LIMPIADOR DE BAÑOS.**

Proporciona una higiene total. Práctico dosificador en spray. Envase de 750 ml.

960316



1. AMBIENTADOR PISTOLA.

Aroma frescor floral. Envase de de 750 ml.

380267



2. AMBIENTADOR BRISE.

Ambientador aerosol 300ml.

960433 Lavanda
960434 Frescor de ropa



3. AMBIENTADOR AUTOMÁTICO.

Ambientador dispensador automático de aerosol. Dispone de 3 niveles de intensidad con luz de aviso. Funciona con dos pilas.

960317 Dispensador y fragancia 250 ml
960318 Recambio 250 ml



4. ABSORBEOLORES

GLADE. Elimina los malos olores. Incluye 2 recambios + 1 gratis 10 ml.

960454 Lavanda
960455 Marine



5. MICRODOR PREVENT.

Eliminador y preventor de malos olores y atascos en las canalizaciones y desagües. Lavabos, fregaderos, WC. Elimina los olores de raíz, sin enmascararlos. Sin alérgenos. Con sustancias derivadas de recursos renovables. Producto natural superconcentrado. 500 ml.

960789



6. MICRODOR EXPERT.

Eliminador y preventor de malos olores en textil, calzado, interior de coches, tapicerías, cubos de basura, etc. Elimina los olores de raíz, sin enmascararlos. Sin alérgenos. Con sustancias derivadas de recursos renovables. Producto natural superconcentrado. 500 ml con pulverizador.

960790



ECO FRIENDLY



7. INSECTICIDAS RAID. En aerosol de agradable fragancia.

960463 Moscas y mosquitos 600 ml
960456 Multi-insectos 400 ml



8. ESCOBILLA DE BAÑO.

Fabricada en polipropileno. Resistente y duradera por sus duras cerdas. Medidas 16 x 41 cm. Blanco.

960259



9. PLUMERO. Plumero de fibra con mango extensible de acero. 150 cm (abierto).

960450

**1. ESCOBA.**

960249

2. RECOGEDOR CON MANGO.

960253

3. RECOGEDOR BASCULANTE.

Con asa ergonómica y goma en el filo del recogedor. Escobilla y gancho sujetaescobas incluidos. Fabricado en polietileno y mango de aluminio.

960555

6 ud.

**4. PALO DE ALUMINIO.** 140 cm.

960322

5. MANGO TELESCÓPICO.

De aluminio. Adaptable a todos los limpiadores. Medidas 3 x 1,50 m.

960446

10 ud.

**6. CUBO.**

Capacidad 12 l.

960252

7. FREGONA.

De algodón.

960321



8. MOPA. Plana de algodón con mango de aluminio anodizado. 90 cm.

960445

10 ud.

**9. LIMPIADOR CRISTALES.**

Limpiacristales completo de acero inoxidable. 35 cm.

960510

10 ud.



10. MOJADOR. Mojador de cristales con soporte de polipropileno y mopa de algodón (borreguillo). Ancho 35 cm.

960447

960448 Recambio ancho 35 cm

10 ud.



11. CUBO CRISTALERO. Con ruedas. Dispone de asa ergonómica y golpeador para escurrir el mojador. 52 x 27 x 33 cm.

960511

5 ud.



12. CUBO CUADRADO. Cubo cuadrado para carro de limpieza. 6l.

960443 Amarillo

960444 Rojo

* Disponible en otros colores.

1. CARRO LIMPIEZA.

Multifunción de gran capacidad. Asas ergonómicas. Incorpora bolsa de lona sintética de polipropileno amarilla de 64l de capacidad con cremallera y aro sujetabolsas. 130 x 55 x 100 cm.

960437



2. SEÑAL DE SUELO HÚMEDO. Señal de aviso de suelo mojado fabricada en polietileno. Textos en inglés y castellano.

960439



3. BOLSAS DE BASURA.

Ref.	Medidas	Galga	Ud./Rollo
966111	54 x 60 cm	70	25
966112	55 x 60 cm	80	15
960260	80 x 105 cm	120	10
960325	80 x 105 cm	160	10



4. ASPIRADOR POLVO AGUA.

Aspirador profesional apto para polvo y líquidos. Con depósito de 15l de capacidad de acero inoxidable. Manguera flexible con terminales y doble tubo recto de metal. Boquilla de polvo y líquido, cepillo redondo, boquilla tapicería, boquilla plana y kit de accesorios de ø 36 mm.

990115



5. PULIDOR SUELO.

Rotativa para el cristalizado, abrillantado y fregado de zonas de dimensiones reducidas, áreas de difícil acceso, escalones, etc. Potencia 1200W. Motor r.p.m.: 154. Peso 50,8 kg.

961025



7. ARMARIO ESCOBERO.

fabricado en polipropileno. Baldas regulables con resistencia 10-15 kg por balda. Pies altos. Posibilidad de cierre con candado (no incluido). Medidas 65 x 45 x 182 cm. Color arena y gris.

970090



SERVICIOS GENERALES

Gestión de residuos



1. CONTENEDOR MÓVIL. Contenedor con ruedas, pedal y asas para un mejor transporte. Ideal para el sistema de recogida selectiva de residuos. Diseño ergonómico y gran capacidad de almacenaje. Capacidad 120 l.

- 960475 ■ Amarillo
960473 ■ Verde
960474 ■ Azul



DURABLE
THE STYLE OF SUCCESS

2. CONTENEDOR DURABIN.

Apto tanto para reciclaje como para desechos orgánicos. Capacidad 40 l. Color blanco.

960414 Medidas 60,5 x 31 x 24 cm
Tapas:

- 960415 ■ Azul
960416 ■ Amarillo
960417 ■ Verde
960418 □ Blanco



3. CONTENEDOR CON ASA.

Contenedor fabricado en polietileno de alta densidad resistente a los golpes. Diseñado tanto para su uso exterior como interior. Con dos asas metálicas y tapa.



Ref.	Capacidad	Medidas
960479	65 l.	51 x 47 x 50 cm.
960480	90 l.	57 x 53 x 56 cm.
960482	110 l.	63 x 58 x 61 cm.



4. PAPELERA UNIVERSAL. 2 papeleras fabricadas en polietileno de alta densidad. Ideal para la selección de residuos según el color de la tapa. Capacidad 60 l por papelera. Medidas 51 x 47 x 50 cm por papelera.

960483



5. PAPELERA SLIM. Papelera fabricada en polipropileno muy resistente con pedal y barra elevadora reforzada. Ideal para la selección de residuos. Capacidad 45 l. Medidas 41 x 40 x 60 cm. Cuerpo color gris.

- 960486 ■ Con tapa azul
960487 ■ Con tapa amarillo
960488 ■ Con tapa verde



6. SET 3 BOLSAS RECICLAJE.

Para plástico, vidrio y cartón. Medidas 35 x 29 x 40 cm cada una.

960001



CURVER

7. PEDAL BIN. Papelera con apertura a pedal y cierre retardado. Fabricada en plástico. Capacidad 25 l.

960000



**ECO
FRIENDLY**

archivo®
2000



1. CONTENEDOR RECICLADO. Fabricado en polipropileno reciclado y 100% reciclable. Con tapa y asas laterales. Medidas 54 x 64 x 68 cm. Capacidad 100 l. Color negro.

961090



**ECO
FRIENDLY**

DURABLE
THE STYLE OF SUCCESS



2. CONTENEDOR DURABIN ECO. Fabricado con plásticos reciclados con calidad Ángel Azul. De forma rectangular, con asas robustas y ranuras para enganchar las bolsas de basura. Medidas 59 x 27,5 x 60 cm. Capacidad 60 l. Color negro.

961095 Contenedor

961096 Tapa



4. METÁLICA.

Papelera fabricada en chapa blanca con tapa basculante de fácil uso. Base inferior en PVC negro. Capacidad 40 l. Medidas 26 x 32 x 68 cm. Color blanco.

960270



3. UTILITY. Papelera con tapa basculante que retorna a su posición. Dispone de dos prácticas asas laterales. Bordes redondeados para una mejor limpieza. Capacidad 25 l.

960484 ■ Gris

960485 □ Blanco



5. ACERO INOXIDABLE.

Papelera con tapa basculante mediante pedal. Contenedor interno de polipropileno, extraíble para su limpieza mediante un asa incorporada. Fabricada en acero inoxidable y acabado en pulido brillo.

960490 28 x ø20,5 cm. 5 l.

960491 38 x ø25 cm. 12 l.



CURVER.

6. CHIC BIN. Papelera con apertura a pedal y tapa de cierre retardado. Fabricada en plástico con aspecto metalizado. Capacidad 30 l.

960609



CURVER.

7. DECOBINS METALIZADO.

Contenedor con apertura a pedal y tapa de cierre retardado. Capacidad 40 l.

960607

SERVICIOS GENERALES

Almacenaje



archivo®
2000

1. GAVETAS. Fabricadas en polipropileno de gran resistencia. Apilables y estables. Encajables para optimizar su almacenamiento y transporte. Contienen portaetiquetas en el frontal y bordes reforzados. Color azul.

Ref.	Capacidad	Medidas exteriores cm
330352	0,8 l	16 x 11 x 8
330353	3 l	24 x 17 x 13
330354	7 l	34 x 20 x 16
330355	20 l	50 x 33 x 19



ECO
FRIENDLY

archivo®
2000

2. GAVETAS CON TAPA. Con tapa. Fabricadas en polipropileno reciclado y 100% reciclable. Apilables y estables. Encajables para optimizar su almacenamiento y transporte. Con amplia apertura frontal que permite acceder al material. Contienen portaetiquetas en el frontal y bordes reforzados. Color negro.

Ref.	Capacidad	Medidas exteriores cm
330356	0,5 l	11 x 11,5 x 7,5
330357	0,9 l	16 x 11,5 x 7,5



CURVER

3. CAJA DE ALMACENAMIENTO. Plegable. Medidas 47 x 34 x 24 cm. Color negro.

800277



ECO
FRIENDLY

archivo®
2000

4. CAJA ALMACENAJE. Con tapa y ruedas. Apilable y encajable. Fabricada en polipropileno reciclado y 100% reciclable. Capacidad 52 l. Medidas exteriores: 40 x 57 x 32 cm. Color negro.

800279



ECO
FRIENDLY

archivo®
2000

5. CAJA ALMACENAJE. Con tapa. Apilable y encajable. Fabricada en polipropileno reciclado y 100% reciclable. Capacidad 55 l. Medidas exteriores: 43 x 63 x 30 cm. Color negro.

800280



archivo®
2000

6. CAJA ALMACENAJE. Apilable. Fabricada en material reciclado. Sin tapa y con 2 asas. Medidas exteriores: 35 x 52 x 24,5 cm. Color negro.

800278



CURVER.

1. CAJA CON TAPA. Fabricada en plástico transparente con tapa. Para que todo esté ordenado.

- 330258** 190 x 160 x 80 mm. Capacidad 1,8 l.
330259 340 x 190 x 120 mm. Capacidad 5,7 l.
330260 340 x 290 x 120 mm. Capacidad 10 l.



3. CAJAS DE ALMACENAMIENTO. Cajas fabricadas en polipropileno con tapa. Ideal para tenerlo todo organizado. Tapas de colores surtidos. Certificadas según norma EN 71.

- 330226** 260 x 170 x 130 mm. Capacidad 3,7 l.
330227 340 x 210 x 170 mm. Capacidad 8 l.



5. BANDEJAS CLASIFICADORAS. Cajón con tapa y bandeja clasificadora. Fabricada en polipropileno, muy resistente. Certificado según norma EN 71. 100% reciclable. Medidas 420 x 310 x 73 mm. Colores surtidos.

- 330175** 10 departamentos
330176 12 departamentos



ECO FRIENDLY

2. TORRES DE ALMACENAMIENTO. Práctico sistema de organización fabricado en polipropileno 100% reciclado y reciclable con cajones de 6 l. Carcasa color cristal translúcido. Medidas interiores de los cajones: 342 x 220 x 79 mm. Carcasa negra opaca y cajones cristal translúcido.

- 800281** 4 cajones
800282 6 cajones



4. CAJAS MULTIUSOS. Fabricadas en polipropileno. Con asas integradas en la tapa para mayor resistencia. Tapas de colores surtidos.

- 330325** 120 x 180 x 280 mm. Capacidad 4 l.
330326 160 x 226 x 371 mm. Capacidad 9,2 l.



CURVER.

6. CAJA LOGIC. Cajas transparentes de gran resistencia con tapa para la ordenación del aula.

- 330327** 9 l. Medidas 386 x 268 x 145 mm.
330328 14 l. Medidas 386 x 268 x 212 mm.
330329 50 l. con ruedas. Medidas 59,5 x 39,5 x 31 mm.

1. ESCALERAS.

Fabricadas en aluminio. Soportan un peso máximo de 150 kg. Ancho de los peldaños 8 cm. Distancia entre los escalones 21 cm.

- 800269 3 peldaños
800270 4 peldaños
800271 5 peldaños

**CURVER.**

2. TABURETE. Plegable. Medidas 50 x 17 x 64 cm. Color rojo y negro.

800276

**BISMARK®****3. FLEXÓMETRO 3 METROS.**

Especial para el hogar y la oficina. Resistente. Con cinta para la muñeca y freno para la cinta de 10 mm. Medidas 6,3 x 6 x 2,2 cm.

890009

**BISMARK®****4. FLEXÓMETRO 5 METROS.**

Profesional. Cinta de acero con tapa de nylon y ancho de la cinta de 25 mm. Freno de cinta. Clip para cinturón. Medidas 11,6 x 16,7 x 4 cm.

890008

**tesa**

5. POWERSTRIPS. Tiras adhesivas de doble cara para colgar sin taladro. Permiten retirar el objeto en cualquier momento sin tener que preocuparse por tapan agujeros o arreglar azulejos dañados. Despegables sin dejar rastro. Contiene 10 tiras grandes.

100114

**KETER®****6. CAJA DE HERRAMIENTAS HAWK.**

Fabricadas en polipropileno con cierre de metal de gran calidad de resistencia. Asa de metal de gran calidad y ergonómica. Incluye caja organizadora extraíble.

Ref.	Medidas (cm)
830712	41,9 x 32,7 x 20,5
830713	54 x 23,1 x 26
830714	66,7 x 54,2 x 27,7



1. REGLETA 3 TOMAS. Regleta protectora de 3 tomas 250 V. Con toma de tierra y protección infantil. Interruptor de encendido y apagado.

730592



2. REGLETA 4 TOMAS. Regleta protectora de 4 tomas 250 V. Con toma de tierra y protección infantil. Interruptor de encendido y apagado.

730593



3. BASE 4 TOMAS + USB. Base circular con 4 tomas + 2 USB's. Longitud 1,5 m.

731109



4. ADAPTADOR DOBLE LATERAL. Adaptador lateral con 2 tomas 250 V.

730595



5. ADAPTADOR TRIPLE LATERAL. Adaptador lateral con 3 tomas 250 V.

730596



6. ADAPTADOR 1 TOMA + 2 USB'S

730597



7. CABLE PROLONGADOR 3G. 2 m x 1,5 mm.

730598



8. CARRETE PROLONGADOR. Carrete prolongador con corte térmico. 4 clavijas Schuko. Longitud 10 m.

730777

Taquillas

MATERIAL FENÓLICO. MATERIAL LAMINADO DE ALTA PRESIÓN DE DOBLE CARA DECORATIVA. FABRICADO A BASE DE RESINAS FENÓLICAS DE ALTA DENSIDAD. NÚCLEO COLOR NEGRO. MATERIAL HIDRÓFUGO Y ANTIBACTERIANO E IDÓNEO PARA ZONAS HÚMEDAS.



1. MODULARES FENÓLICAS.

Fabricadas en material fenólico y perfiles de aluminio. Laterales de 4 mm. Estantes, tapa y base de 8 mm. Puerta de 10 mm. Trasera enmarcada fenólica perforada de 4 mm. Tornillería y bisagras inox. Cerradura de resbalón y llave amaestrada. Pies graduables de PVC y placa numeración. Medidas 180 x 30 x 50 cm.



1 compartimento	2 compartimentos	3 compartimentos
830601 Simple	830603 Simple	830605 Simple
830602 Doble	830604 Doble	830606 Doble



2. SIMONLOCKER. Taquillas metálicas profesionales robustas. Incluyen cerradura, llave y placa. Medidas 180 x 50 x 30 cm. Color gris.

Montadas	Desmontadas
830725 1 puerta	830723 1 puerta
830726 2 puertas	830724 2 puertas
830727 4 puertas	



Bancos fenólicos



3. DE VESTUARIO. Listones en compacto fenólico de 12mm, estructura en acero pintado color gris poliéster qualicoat (pintura especial para exterior). Incluye niveladores y perchas zamak de doble gancho.

830608	Simple. 100 x 178 x 37 cm
830609	Doble. 100 x 178 x 74 cm



4. BÁSICO. Listones en compacto fenólico de 12mm, estructura en acero pintado color gris poliéster qualicoat (pintura especial para exterior). Medidas 100 x 47 x 37 cm.

830557	Simple
830558	Pared

Amplia gama de colores, consultar.



Taquillas metálicas

Organiza y protege tus pertenencias. Contacta con nosotros y te ayudaremos a encontrar la solución perfecta para ti.



1. SIGMA. Estanterías fabricadas en polipropileno. Fácil de montar. Sistema de unión de estante y fijación a la pared. Color negro.

Ref.	Resistencia por balda (kg)	Medidas (cm)
830710	25	131 x 30 x 60
830711	50	184 x 41 x 85



2. ARMARIOS EXCELLENCE. Armarios de interior fabricados en polipropileno. Color arena.

Ref.	Resistencia por balda (kg)	Medidas (cm)
1 970091	15	65 x 45 x 182
2 970092	15	65 x 45 x 97
3 970093	12	33 x 45 x 182



1. ADVANTAGE MINI. Estantería metálica pintura epoxy poliéster. Montaje rápido y fácil con tornillos. Capacidad de carga por estante 75 kg. Color blanco.

Ref.	Medidas (cm)
830717	180 x 80 x 30
830718	180 x 80 x 40



2. COMFORT MINI. Estantería metálica pintura epoxy poliéster. Montaje rápido y fácil con tornillos. Capacidad de carga por estante 100 kg. Color blanco.

Ref.	Medidas (cm)
830715	180 x 80 x 30
830716	180 x 80 x 40



3. MADERCLICK. Estantería metálica pintura epoxy poliéster. Baldas de madera. Montaje rápido y fácil sin tornillos (con click). Capacidad de carga por estante 150 kg. Color gris/madera.

Ref.	Medidas (cm)
830721	180 x 80 x 30
830722	180 x 80 x 40



4. SIMONCLICK. metálica pintura epoxy poliéster. Montaje rápido y fácil sin tornillos (con click). Capacidad de carga por estante 180 kg. Medidas 180 x 90 x 30 mm. Color azul/blanco.

Ref.	Medidas (cm)
830719	180 x 80 x 30
830720	180 x 80 x 40



Personaliza tu vestuario laboral

Transforma tu vestuario laboral en una herramienta poderosa para proyectar tu marca. A nivel corporativo es una estrategia clave para reflejar la identidad y los valores de la empresa.



SERVICIOS GENERALES

Seguridad laboral

1. AURICULAR ZUNDER

MPA262. Protector auditivo a cabeza con almohadilla protectora de PVC. Cazoletas en PE deslizables con giro de 360°. Para todo tipo de aplicaciones donde se requiere un protector frente a ruidos externos. Bicolor negro y amarillo.

990169



2. TAPONES DE ESPUMA.

Tapones de espuma de polímero moldeable. Gran atenuación. Fácil adaptación gracias a su forma cónica. Antialérgico. Presentación en estuche individual para su conservación e higiene. Envase 200 ud.

990170



3. GAFAS DE PROTECCIÓN.

Gafas con revestimiento exclusivo de UDC y lente envolvente que asegura una mayor cobertura alrededor de los ojos y de las mejillas. La montura ha sido estudiada para amortiguar los puntos de contacto de las gafas con el rostro. Se adaptan a la cara sin necesidad de regulaciones.

990171

4. CASCO.

Casco de protección fabricado en ABS de diseño moderno y con especial nervado para una mayor resistencia. Con 6 puntos de sujeción y ranuras laterales para la inserción de equipos adicionales como auriculares. Color blanco.

990172



5. CINTURÓN.

Cinturón ancho y elástico con 4 ballestas y banda elástica regulable que se complementa con el cuerpo principal elástico del propio cinturón. Cierre de velcro y tirantes regulables incorporados. Para utilizar como protección lumbar en momento de cargar el peso.

990173 Talla M

990174 Talla L

990175 Talla XL



6. CHALECO REFLECTANTE.

Reflectan la luz, para así hacerse visible incluso en lugares con poca visibilidad. Fabricados y aprobados según la normativa EN471.

990152 ■ Amarillo



8. LUZ DE EMERGENCIA.

V16 para coche homologada de conformidad con la Normativa de Seguridad Vial vigente. Con base magnética y recargable (Batería recargable con cable USB). Luz de emergencia naranja visible a 1 km y en 360°, tiempo duración 4-25 horas. N°homologación: IDIADA PC21030036.

960729

7. CINTURÓN PORTAHERRAMIENTAS.

Portaherramientas de un solo cuerpo fabricado en nylon de alta resistencia. Cosidos de alta resistencia reforzados. Lavable.

990176



9. CONO DE SEÑALIZACIÓN.

Fabricado en PVC. Reflectante. 50 cm de altura.

990087





1. GANTES MICROFOAM.

Guante tipo ligero muy versátil, con excelente adaptación del soporte a la mano gracias a su composición de nylon y spandex. Recubrimiento de NITRILO FOAM en la palma y uñeros de excelente resistencia a la abrasión que mejora el agarre sobre superficies húmedas, aceitadas o engrasadas con una buena transpiración de la mano. Tratamiento Sanitized® que evita la irritación de la piel, contra los malos olores y la eliminación de las bacterias producidas por el sudor. Certificado Oeko-Tex® Standard 100.



- 961026 Talla 7
- 961027 Talla 8
- 961028 Talla 9
- 961029 Talla 10



2. GANTES SUPERCONTACT N.

Guante de nylon sin costuras con PU en la palma con muy buena resistencia a la abrasión y al desgarrar. Diseño ergonómico que facilita su alta dexteridad. Descubierto en el dorso para facilitar la aireación de la mano. Idóneo para manejo y ensamblaje de pequeños componentes. Trabajos en seco y sin riesgo de corte.



- 961031 Talla 7
- 961032 Talla 8
- 961033 Talla 9
- 961034 Talla 10



3. GANTES MICROCUT. Guante tipo ligero muy versátil sin costuras fabricado en poliéster, elastano y fibra de vidrio. Recubrimiento de nitrilo esponjoso (tipo foam) antideslizante con dots de nitrilo con soporte de nylon. Extra flexible con buena resistencia a la abrasión y desgarrar. Para trabajos en condiciones secas. Control de calidad, industria del automóvil, mantenimiento, ensamblados eléctricos.



- 961041 Talla 7
- 961042 Talla 8
- 961043 Talla 9
- 961044 Talla 10



4. GANTES DE NITRILO.

Caja de 100 guantes multiusos desechables sin polvo texturizado color azul.

- 960372 Talla S
- 960373 Talla M



5. BOTIQUÍN PRIMEROS AUXILIOS. Botiquín de plástico provisto de separadores interiores. Con cerradura y llave. Contenido original: agua oxigenada, alcohol, algodón, compresor, esparadrapo, guantes, pinzas, gasas, tijeras, tiritas y vendas. Medidas 34 x 46 x 15 cm.

- 990040 Botiquín
- 990088 Recambios



6. MALETÍN PRIMEROS AUXILIOS. Maletín fabricado en polipropileno y con abertura total. Contenido original: agua oxigenada, alcohol, algodón, esparadrapo, guantes de látex, pinzas, gasas, tijeras, tiritas y vendas. Medidas 27 x 23 x 7 cm.

- 990086



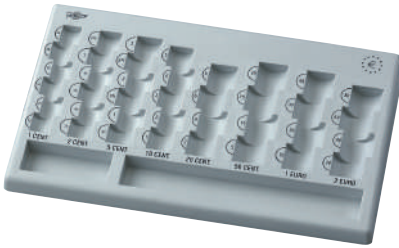

1. BANDEJA PORTAMONEDAS EURO. Resistente y duradera. Tamaño 31 x 18,5 x 3 cm. Color gris.

960002



3. ARMARIOS PARA LLAVES. Fabricados en aluminio color gris. Incluyen etiquetas de identificación y kit de montaje. Cierre con llave. Color gris.

Ref.	Llaves	Medidas (cm)
970085	24	19 x 24,9 x 8,2
970086	54	25 x 30 x 8,4
970087	108	25 x 30 x 8,4

BISMARK®

5. LLAVEROS SEÑALIZADORES.

Llaveros en PVC con arandela de metal y etiqueta de cartulina. Colores surtidos. Pack 6 ud.

830460 7 cm.



2. CAJA DE CAUDALES. Caja de caudales fabricada en metal, con asa y llave. Bandeja interior extraíble. Permite clasificar monedas y billetes. Incluye llave. Medidas 20 x 9,5 x 15 cm. Color negro.

960406



DURABLE
THE STYLE OF SUCCESS

4. ARMARIOS PARA LLAVES KEY BOX. Armario para llaves con cerradura de combinación y capacidad para 72 llaveros con etiqueta visible. Puerta con apertura de más de 90°. La distancia entre los ganchos puede modificarse para admitir llaves de mayor tamaño. Incluye 6 llaveros de colores surtidos, tornillos y raíles para llaves. Incluye instrucciones de montaje y elementos de sujeción para fijar a la pared. Admite hasta 1.000 combinaciones diferentes. Medidas 30,2 x 40 x 11,8 cm. Color metálico plateado.

970088



APLI

6. LLAVEROS CON ETIQUETA. Llaveros con etiqueta de fácil apertura, que permite escribir en la etiqueta para marcar así las llaves y reconocerlas más fácilmente. Ideales para oficinas y almacenes. Colores básicos sólidos: rojo, amarillo, azul, verde y negro. Pack 100 ud.

830728

TimeMoto® by Safescan® GESTIÓN DE HORARIOS Y PRESENCIA QUE FUNCIONA EN LA NUBE

1. TM-616 / TM-626. ¿Está buscando una manera más fácil de supervisar el tiempo trabajado y de controlar la presencia de su personal? Conozca TimeMoto, la solución completa de gestión de horarios y presencia de personal. Los nuevos terminales TimeMoto permiten fichar mediante el uso de tarjetas o llaveros RFID, código PIN y huellas dactilares. El software TimeMoto PC, le permite estar al día sobre el estado de los empleados, crear horarios de trabajo, vigilar las horas extraordinarias realizadas y exportar datos a Excel, CSV y PDF.

TimeMoto	TM-616	TM-626
Forma de fichaje	RFID / PIN	RFID / PIN / Huella dactilar
Usuarios	Hasta 200 usuarios	Hasta 200 usuarios
Conexión	Wi-Fi / Ethernet / Puerto USB	Wi-Fi / Ethernet / Puerto USB
Teclado	Convencional	Convencional
Pantalla	2.8" TFT	2.8" TFT
Incluye TimeMoto Cloud Free para un máx. 10 usuarios		✓
3 años de garantía*	✓	✓
	960498	380297

380298 TimeMoto RF-100. Tarjetas RFID, paquete de 25 unidades
380306 TimeMoto RF-110. Llaveros RFID, paquete de 25 unidades

Fichar con huella dactilar, RFID o PIN



TimeMoto RF-100



TimeMoto RF-110



2. SOFTWARE TIME MOTO PARA PC

	TM PC Plus
Informe de asistencia en tiempo real	✓
Horarios de trabajo	✓
Códigos de proyecto/trabajo	✓
Gestión de fichajes / informes	✓
Exportación a Excel, pdf y .csv	✓
Calcula las horas extra	✓
Fichaje en la nube	-
Códigos de trabajo avanzados	-
Para uso en un PC individual	✓
Multiusuario con acceso desde cualquier lugar	-
Exportación a la mayoría de los programas de nóminas	✓
Planificación de horarios variables, turnos, festivos y ausencias	✓
Usuarios	Ilimitado
	960499



3. CAJÓN SD-4141. 4 compartimentos para billetes y 8 compartimentos para monedas. Apertura eléctrica y por presión. Compatible con cajas registradoras con conexión RJ12 (12V). Medidas 41 x 41,5 x 11,5 cm.

960496



4. CAJÓN CON TAPA VERTICAL SD-4617S. 6 compartimentos para billetes y 8 compartimentos para monedas. Apertura eléctrica y con llave. Compatible con cajas registradoras con conexión RJ12 (12V). Medidas 46 x 17 x 10 cm.

960404



Safescan® SOLUCIONES SEGURAS PARA MANEJO DE DINERO
DETECTORES DE BILLETES FALSOS / CONTADORAS DE DINERO



1. BOLÍGRAFO DETECTOR DE BILLETES FALSOS 30.

Marca oscura: billete sospechoso. Marca clara: billete genuino. Dimensiones: 13,5 x 1,5 x 1 cm.

380282



3. DETECTOR AUTOMÁTICO DE BILLETES FALSOS 155-S.

7 formas de detección de billetes falsos: infrarrojos, tinta magnética, hilo metálico, marca de agua, color, tamaño y espesor. 100% testado. Alarma para billetes sospechosos con una señal visual y sonora. Puerto de actualización para actualizar divisas (USB & microSD). Comprueba 6 divisas: EUR, GBP, CHF, SEK, NOK y DKK. Guía de salida que reduce el espacio necesario para la colocación del detector. La batería de litio recargable es opcional.

380395 155-S. Negro. 15,6 x 12 x 7,6 cm

380286 Batería de litio. Azul. 3,7 x 1,6 x 3,8 cm



5. CONTADORA DE MONEDAS 1250.

Capacidad de 300 - 500 monedas. Cuenta y clasifica 220 monedas por minuto. Función de suma y de fajos. Parada automática cuando una taza está llena. Valor total y cantidad por denominación. Exporta los resultados del conteo a la impresora Safescan TP-230.

380287 1250. Gris. 26,4 x 26,2 x 24,8 cm

380289 Impresora térmica. 15,3 x 11,6 x 9 cm

GARANTÍA
3 AÑOS



2. BOLÍGRAFO DETECTOR DE BILLETES FALSOS UV 50/70.

Detector UV de billetes falsos con diseño que ocupa poco espacio. Comprueba tarjetas de crédito, pasaportes y otros documentos de identificación. Con reflector, para asegurar una calidad de luz UV súper potente. Con tecnología de precalentamiento al arranque. Verifica la marca de agua, la microimpresión y el hilo metálico (solo Safescan 70). Sensor de encender y apagar automático (solo Safescan 70).

380283 50. Negro. 20,6 x 10,2 x 8,8 cm

380284 70. Negro. 20,6 x 10,2 x 8,8 cm

960497 UV 50/70 Lámpara de repuesto

4. APILADOR EXTRAÍBLE RS-100.

Recoge los billetes verificados. Almacena hasta 10 billetes. Se fija fácilmente, no requiere más espacio para colocar el detector. Compatible con los detectores Safescan 155-S y 185-S. Medidas 9,6 x 10,5 x 2,4 cm.

380396



6. CONTADORA DE MONEDAS 2250.

Amplia tolva para 300 billetes. Capacidad del apilador 200 billetes. Velocidad contadora de 1000 billetes/minuto. Inicio automático y parada automática. Adición y función de fajos. 3 formas de detección: UV, MG y tamaño. Alarma para billetes sospechosos con una señal visual y sonora. Apta para cualquiera divisa.

380407 Gris. 29,2 x 24,6 x 17,8 cm



1. CONTADORA DE BILLETES 2265. Cuenta y totaliza el valor de billetes mezclados de euro y de libras esterlinas. Cuenta otras divisas clasificadas. 5 formas de detección de billetes falsos: UV, MG, color, tamaño y grosor. Adición y función de fajos. Tolva para 300 billetes y apilador para 200. Actualización de divisas gratuita. Medidas 29,5 x 25,0 x 18,4 cm.

380408



2. CONTADORA TOTALIZADORA DE BILLETES 2465-S. Cuenta y totaliza el valor de billetes mezclados de euro. Cuenta otras divisas clasificadas. 7 formas de detección de billetes falsos: UV, MG, IR, hilo metálico, color, tamaño y grosor. Testada 100%. Adición y función de fajos. Tolva para 300 billetes y apilador para 200. Actualización de divisas gratuita.

380296 2465-S. 31,1 x 26,1 x 19,5 cm

380289 Impresora térmica. 15,3 x 11,6 x 9 cm



3. CONTADORA DE BILLETES 2865-S. Actualización de divisas gratuita. Carga superior para alimentación continua. 7 formas de detección de billetes falsos: UV, MG, IR, hilo metálico, color, tamaño y grosor. Verificación de billetes con el sensor CIS doble. Testada 100%. Interfaz multilingüe con menú de acceso rápido y pantalla táctil. Notificaciones de mantenimiento y apertura fácil para su limpieza. Actualización de divisas gratuita. Medidas 25,9 x 25,4 x 25,5 cm.

380333



4. CONTADORA DE BILLETES 2985-SX. Cuenta el valor de billetes mezclados y los clasifica para todas las divisas preprogramadas. Clasifica, encara y orienta los billetes. Doble bandeja de salida para un conteo continuo. 7 formas de detección de billetes falsos: UV, MG, IR, hilo metálico, color, tamaño y grosor. Testada 100%. Verificación de billetes con el sensor CIS doble HD. Reconocimiento de la divisa y el número de serie. Interfaz multilingüe con menú de acceso rápido y pantalla táctil. Notificaciones de mantenimiento y apertura fácil para su limpieza. Actualización de divisas gratuita. Medidas 27,1 x 30 x 29,3 cm.

380398

Domótica

Sencillo

Potencia máxima admitida: 3680W; Amperaje máximo admitido: 16A.
Medidas 52 x 52 x 85 mm

730629

**1. ENCHUFE INTELIGENTE WIFI.**

Enchufe Wifi Inteligente Garza para interior, que permite controlar los dispositivos de forma eficiente y segura. Permite crear automatizaciones y programar encendido/apagado de los aparatos conectados. Con medidor de consumo diario, mensual y anual, que te permite monitorizar y ahorrar energía. Triple protección de sobrecarga, sobrevoltaje y sobretensión y protección infantil. Control por voz compatible con Alexa y Google Assistant. Configuración sencilla mediante Wifi, sin necesidad de pasarela o hub.

Doble

2 tomas y 2 puertos USB. Potencia máxima admitida: 2300 W; amperaje máximo admitido: 10 A. Se pueden controlar las dos tomas de forma individual; los dos USBs se controlan de forma conjunta.
Medidas 135 x 64 x 40 mm.

731008

Empotrable

Potencia máxima admitida: 3680W; Amperaje máximo admitido: 16A.
Medidas 93 x 68 x 95 mm

731009



2. REGLETA WIFI INTELIGENTE. Base múltiple con Interruptor, 4 enchufes, 2 puertos USBs tipo A, 1 puerto USB C y uno USB 3.0 de carga rápida. Potencia máxima admitida de las tomas: 3680W. Gran separación entre enchufes para poder conectar enchufes voluminosos sin problema. Con opción de colgar en la pared.

731010

24 Hrs
Programmable

Easy to install



Indoor



3. INTERRUPTOR INTELIGENTE. Se integra en la instalación eléctrica para convertirla en inteligente. Funciones: encendido, apagado, cuenta atrás, programador / temporador. Controlable tanto desde Smartphone y Tablet como a través de asistentes de voz como Alexa y Google Home Assistan.

731014



4. TERMOSTATO. Termostato inteligente que se conecta a la caldera y a la wifi para controlar, programar y automatizar la temperatura. Permite monitorizar el consumo y automatiza el apagado con su detector de ventanas abiertas. Controlable desde el Smartphone y a través de asistentes de voz como Alexa y Google Home Assistant.

730634



1. BOMBILLA WIFI ESTÁNDAR E27. Bombilla Led Inteligente que funciona con Wi-Fi integrado para iluminar usando asistente de voz Alexa o Google. Se enciende desde cualquier lugar usando un dispositivo móvil y configura la luz gracias a la posibilidad de cambiar la intensidad del brillo en 4000K. Iluminación suave y agradable. Se pueden controlar fácilmente tantas luces inteligentes como tengas desde la APP Garza.

731011 Blanco. Potencia 9W-810 lúmenes.

731012 Blanco regulable. Potencia 11W-1060 lúmenes.



2. CÁMARA WIFI 360°. Cámara de seguridad Wifi interior. Alta definición 720P HD, ángulo de rotación horizontal de 360 ° y vertical de 155 °. Ángulo de visión de la lente de 75 °, con hasta 4 aumentos. Detector de movimiento PIR. Se pueden recibir notificaciones con imagen al instante en el dispositivo cuando la cámara detecte movimiento. Visión nocturna que permite detectar en la oscuridad a una distancia de hasta 5 metros. Micrófono y altavoz integrados que permiten el audio de dos vías. Configuración e instalación sencilla. Cuenta con un soporte, cable de alimentación y tornillos para colocar en pared o techo.

730630



3. CÁMARA WIFI MINI. Cámara de seguridad Wifi interior. Alta definición 720P HD y ángulo de visión de 80 °, con hasta 4 aumentos. Detector de movimiento PIR. Se pueden recibir notificaciones con imagen al instante en el dispositivo cuando la cámara detecte movimiento. Visión nocturna que permite detectar en la oscuridad a una distancia de hasta 5 metros. Micrófono y altavoz integrados que permiten el audio de dos vías. Configuración e instalación sencilla. Cuenta con un soporte, cable de alimentación y tornillos para colocar en pared o techo.

731013



4. CÁMARA DALIA 200. Cámara inteligente Wifi de exterior. Sin cables. Con una batería recargable, obtiene un suministro de energía solar continua, para trabajar de forma duradera 365 días. Alta definición 1080P HD. Visión nocturna color. Ángulo de visión 140°. Control remoto desde la APP Garza, compatible con Alexa y Google Home.

730010



5. KIT DE SEGURIDAD INTELIGENTE. Kit de seguridad inteligente que combina un sensor de movimiento con un sensor de apertura de puertas y ventanas controlados a través de un hub con un dispositivo móvil. Es compatible con el resto de productos inteligentes Garza. Se pueden recibir notificaciones en cualquier lugar.

730633

NOVUS

1. TÉCNICAS. Alfombra 100% poliamida. Absorbe la suciedad y la humedad. Ofrecen seguridad e higiene en cualquier lugar interior. Protege el suelo y sus revestimientos. Material resistente al aceite, antiestático e ignífugo. Dorso de goma nítrica de 1,4 mm. Altura 10 mm. Personalizables: posibilidad de incorporar cualquier imagen o diseño. 45 colores a elegir.

- 730427** 85 x 75 cm
730428 85 x 120 cm
730435 85 x 150 cm

**2. SOPORTE ENFUNDAPARAGUAS.**

Soposte/peana enfundaparaguas doble para evitar accidentes en lugares de acceso público desde la calle. Dispone de dos elementos de sujeción para las bolsas. Fabricado en acero. Panel de aviso personalizable de 28 x 18cm.

- 960495**
960492 Pack recambio 1000 bolsas largas 30 micras 76 x 13cm.

**3. ENFUNDAPARAGUAS.**

Enfundaparaguas para evitar accidentes en lugares de acceso público desde la calle. Dispone de una cerradura en la tapa superior para el intercambio y manipulación de las bolsas. En 2 segundos el paraguas queda enfundado. Incluye kit de inicio de 200 bolsas. Incluye panel metálico explicativo personalizable y asa en la parte trasera para su transporte.

- 960493**
960494 Pack recambio 1000 bolsas largas 30 micras 76 x 13cm.



4. POSTE SEPARADOR. Con cinta retráctil de 2 m de longitud, direccionable en todas las posiciones (sistema patentado). Alto 93 cm. Diámetro 32,5 cm. Pack 2 ud.

- 830374** Cinta roja
830372 Cinta negra
830373 Cinta azul

CURVER.

SMART ECO

Cuida el planeta usando contenedores resistentes de alimentos fabricados con polipropileno 100% reciclado.



ECO FRIENDLY



ECO FRIENDLY

1. SMART TO-GO. Fiambreras 100% herméticas y reutilizables para aperitivos, sándwiches, un almuerzo completo hecho en casa, etc. Incluyen cubiertos.

- 961051 Cuadrado 1,1 l
- 961054 Rectangular 1,2 l
- 961053 Dual 0,3+0,6 l



2. SMART MICROWAVE. El recipiente perfecto para descongelar y calentar los alimentos en el microondas.

- 961055 0,9 l
- 961052 1,2 l



CURVER.

3. TAKE AWAY. Práctico y fácil de usar, la mejor solución para las comidas fuera de casa. Recipientes encajables para un fácil almacenamiento.

- 961048 0,6 l Pack 5 ud
- 961047 1 l Pack 4 ud
- 961049 1,1 l Pack 5 ud



MILAN



4. BOTELLA ISOTÉRMICA. Con doble pared de acero inoxidable. Aislamiento al vacío que mantiene la temperatura del líquido. Tapón de rosca hermético. Base de silicona antideslizante. El uso de botellas reutilizables contribuye a reducir el consumo de plástico con las botellas desechables de un solo uso. Mantiene el líquido frío hasta 24h, mantiene el líquido caliente hasta 12h.

- 961056 354 ml Blanco
- 961057 354 ml Verde
- 961058 591 ml Rosa
- 961059 591 ml Azul



5. BOTELLA TERMO. Con doble pared, mantiene el líquido frío o caliente entre 8-10 horas. Fabricada en acero inoxidable y libre de BPA. Cierre hermético. Capacidad 500 ml.

- 961099 Amarillo
- 961098 Verde
- 961100 Azul
- 961097 Burdeos



MONOUSO COMPOSTABLE

Los productos compostables se degradan junto al resto de residuos orgánicos



**ECO
FRIENDLY**



**ECO
FRIENDLY**



**ECO
FRIENDLY**



1. TAPAS Y PALETINAS. Tapas para vasos. Pack 100 ud.

960520 Ø 62 mm
961070 Ø 70 mm
961071 Ø 80 mm

Paletinas de madera embolsadas.
110 mm. Pack 500 ud.

960522



2. PLATOS MONOUSO. Platos de bagazo. Pack 50 ud.

960523 17 cm
961101 26 cm



3. VASOS DE PAPEL. Aptos para bebidas calientes, cumplen norma EN 13432. Pack 50 ud.

961086 125 ml
961075 190 ml
961088 280 ml



Es momento de darte un respiro

Cafés - Tés - Infusiones - Agua - Refrescos



**ECO
FRIENDLY**



1. SERVILLETAS BIODEGRADABLES. Fabricadas a partir de fibras 100% recicladas sin blanquear con una base de fibras de celulosa presentes en el cartón. 20 x 20 cm. 2 capas Pack 100 ud.

960521



2. SERVILLETAS ABSORBENTES. Resistentes y absorbentes. 2 capas. Blancas. Medidas 30 x 30 cm. Pack 100 ud.

960508



3. MANTEL BLANCO. Rollo de papel blanco. Rollo 1m. de ancho x 10 m. de largo.

960068



**ECO
FRIENDLY**



4. PAPEL DE COCINA. Rollo papel cocina blanco. 2 capas. Pack 2 ud.

961102



5. DELUXE CART. Carro de servicio fabricado en polietileno de alta densidad. Fácil de limpiar, con asas redondeadas ergonómicas. Dispone de un juego de paneles para cerrar los dos laterales y el fondo. Opcionales ruedas de goma, cubetas y recipientes auxiliares. Color negro. Dimensiones: 112 x 53 x 94 cm.

960468



6. SERVICE CART. Elegante carro de servicio para su uso en lugares cara al público. Fabricado en polietileno de alta densidad y aluminio anodizado. Muy robusto, soporta hasta 40 kg por balda. Asas ergonómicas y ruedas giratorias. Color negro. Dimensiones: 103 x 51 x 90 cm.

960469

Natural

by **rocada**



Las pizarras **NATURAL** combinan perfectamente con todo tipo de entornos dando un toque más moderno, más cálido y más natural a su oficina.

Formas inspiradas en la naturaleza, resultado de todos nuestros años de experiencia. Éstas son nuestras raíces: **SIMPLICIDAD Y EQUILIBRIO.**



rocada

rocada@rocada.com
www.rocada.com

10



Acondicionamiento acústico	312 - 313
Archivadores metálicos	334 - 335
Armarios persiana.....	334 - 335
Armarios y bucks	324, 332
Bancadas y espera.....	356 - 358
Cortinas	314
Lámparas	310 - 311
Mesas de reunión	318 - 319
Mesas elevables	315
Mesas plegables	319
Mobiliario	321 - 323, 326 - 331, 333
Mobiliario metálico.....	334 - 335
Papeleras	309
Paragüeros	308
Percheros	306 - 307
Recepción.....	325
Relojes.....	311
Sillas confidente	349 - 351
Sillones de dirección	337 - 339
Sillas gaming	354 - 355
Sillas operativas	340 - 348
Taburetes	352 - 353
Tapizados	359
Teletrabajo	316 - 317
Zonas comunes	320

MOBILIARIO Y COMPLEMENTOS

Percheros

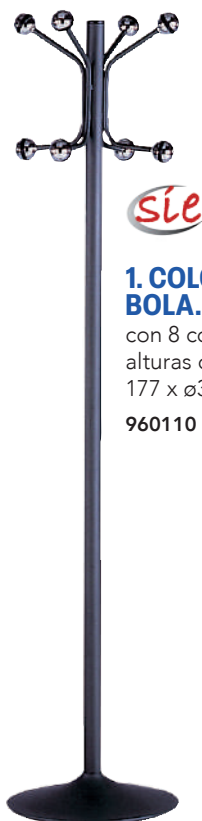

sle

1. COLGADORES CON BOLA. Perchero metálico con 8 colgadores en dos alturas diferentes. Medidas 177 x ø38 cm. Color negro.

960110



sle

2. COLGADORES MADERA. Perchero metálico con 8 colgadores en madera de haya. Colgadores en 4 alturas diferentes. Medidas 177 x ø30 cm.

960358

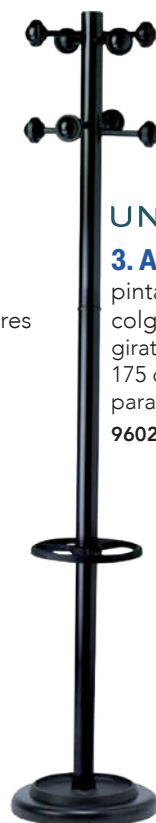

UNILUX

3. ACCUEIL. Perchero pintado en negro con 8 colgadores. Parte superior giratoria. Medidas 175 cm x ø34 cm. Incluye paragüero. Color negro.

960236



4. COLGADORES BOLA.

Perchero metálico pintado en negro o cromado. 8 colgadores de acero. Medidas 177 x ø38 cm.

960798 ■ Negro

960799 ■ Cromado



sle

5. COLGADORES MADERA. Perchero metálico en acero pintado en epoxi con 8 colgadores en madera de haya en 4 alturas diferentes. Medidas 177 x ø30 cm.

960545



sle

6. COLGADORES MADERA. Perchero metálico en acero cromado con 6 colgadores en madera de haya. Medidas 177 x ø38 cm.

960546



UNILUX

1. FLORA. Perchero con cabezal giratorio y 6 colgadores. Incorpora un paragüero ajustable en altura, con capacidad para 9 paraguas y una amplia bandeja de goteo. Fabricado en acero con recubrimiento epoxi y colgadores en polipropileno. Medidas 162 x ø34 cm.

960431

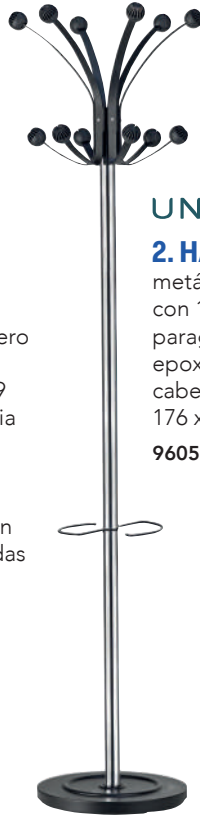

UNILUX

2. HAKEA. Perchero metálico en acero cromado con 12 colgadores. Incluye paragüero pintado en epoxi metalizado. Con cabezal giratorio. Medidas 176 x ø34 cm.

960527

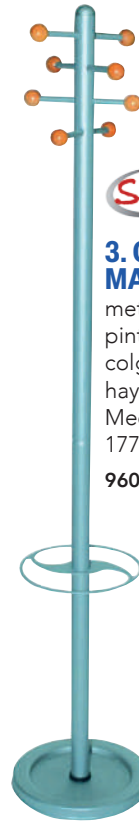

SÍE

3. COLGADORES MADERA.

Perchero metálico en acero pintado en epoxi con 8 colgadores en madera de haya. Incluye paragüero. Medidas 177 x ø30 cm.

960553



SÍE

4. COLGADORES DE BOLA.

Perchero metálico en acero pintado en epoxi con 8 colgadores bola. Incluye paragüero. Medidas 165 x ø30 cm.

960554



SÍE

5. DE PARED. Perchero metálico de pared pintado en epoxi. Color negro.

960289 3 colgadores 40 x 10 cm

960108 4 colgadores 55 x 10 cm

960290 6 colgadores 85 x 10 cm

Paragüeros



1. METÁLICO. Paragüero metálico en acero pintado epoxi. Con aros superior e inferior en PVC. Medidas 50 x ø21,5 cm.

960541



2. METÁLICO CON ASAS.

Aro inferior fabricado en PVC. Medidas 50 x ø21,5 cm. Color negro.

960111



3. METÁLICO PERFORADO.

Paragüero metálico perforado en acero pintado epoxi. Con aro inferior en PVC. Medidas 50 x ø21,5 cm.

960542

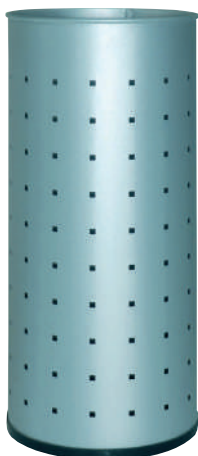

4. METÁLICO. Paragüero metálico redondo de acero inoxidable con perforación decorativa, que deja circular el aire y seca rápidamente el paraguas. Capacidad: 28,5 l. Medidas 62 x ø26 cm.

960427 ■ Negro 960428 ■ Gris



**ECO
FRIENDLY**

5. POLIESTIRENO. Paragüero de gran resistencia fabricado en poliestireno con materias primas 100% recicladas y reciclables, certificadas según la normativa europea EUCERPLAST. No se oxida. Capacidad para 12 paraguas. Medidas 64 x ø25,5 cm. Color negro.

960786

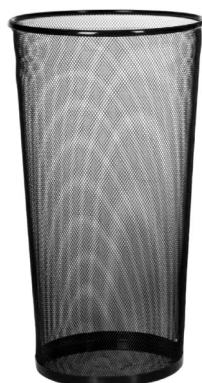

6. REJILLA. Paragüero metálico rejilla redondo. Medidas 50,5 x ø26 cm. Capacidad: 26 l.

961012 ■ Negro
961013 ■ Cromado



1. METÁLICA CON ASAS. Aro inferior reforzado en PVC. Color negro.

960345 Capacidad 12 l. Medidas 31,5 x ø21,5 cm
960346 Capacidad 27 l. Medidas 39,5 x ø29,5 cm



2. METÁLICA. Papelera perforada acero inoxidable con brillo. Con aro interior en PVC. Capacidad 12 l. Medidas 31,5 x ø21,5 cm.

960551



3. METÁLICA. Papelera metálica redonda con anillo de perforación decorativo de 165 mm, 15 l. Fabricada en acero con resistente recubrimiento de poliéster con esmalte epoxi antiarañazos. Medidas 31,5 x ø26 cm.

960425 ■ Negro
960426 ■ Gris



4. METÁLICA PERFORADA. Papelera metálica perforada en acero pintado en epoxi. Con aro interior en PVC y cabezal basculante autonivelable y ganchos interiores para bolsa. Capacidad 57 l. Medidas 76 x ø31 cm.

960552



5. CILÍNDRICA. Papelera cenicero metálica de forma cilíndrica. Tapa de acero inoxidable. Aro inferior y cantos de apertura de la papelera en PVC. Capacidad 24 l. Medidas 65 x ø21,5 cm. Color negro.

960348



6. CUADRADA. Papelera cenicero de acero inoxidable de forma cuadrada. Aro inferior y cantos de apertura de la papelera en PVC. Recogecolillas en epoxy negro. Capacidad 24 l. Medidas 66 x 19 x 19 cm. Color negro.

960349



7. EXTERIOR. Cenicero metálico de pie para exteriores. Utilización con arena. Posibilidad de atornillar al suelo. Medidas 80 x ø40 cm.

960540

Lámparas



UNILUX

1. SOL. Lámpara de led con alta calidad de iluminación, 500 lúmenes. Fusiona simplicidad y modernidad. La forma del cabezal proporciona mayor difusión en la superficie de trabajo. Fabricada en ABS y metal con elastómero. Medidas 45 x ø14 cm.

960429



2. SPACE. Lámpara led regulable en altura con brazo articulado doble fabricada en ABS y metal. Led 3W. Flujo luminoso: 200 lumens. Fabricada en ABS y metal. Color plata.

961005



UNILUX

3. BREEZE. Lámpara LED de sobremesa con cabezal giratorio +/- 80°, regulador de intensidad y función de memoria. Fabricada en acero y ABS reciclable de gran calidad. LED 9W 450 lúmenes. Medidas 34,3x36,5 cm. Color gris grafito.

961107



UNILUX

4. MAMBOLED. Lámpara led con doble brazo articulado. Fabricada en ABS y aluminio reciclable. 5,6W, 460 lúmenes. Color negro. Medidas 28 x 60 x ø19 cm.

960533



UNILUX

5. SUCCESS 80 CHROME. Lámpara led con doble brazo articulado. Fabricada en metal cromada. Incluye pinza. Medidas 40 x 40 x 20 cm.

960532



UNILUX

6. TERRA. Lámpara led con doble articulación y cabezal y brazo ajustable. De alto rendimiento y bajo consumo. Fabricada en aluminio reciclable. 5W, 500 lúmenes. Medidas 30 x 38 cm, base: 18 x 12 cm.

960534



7. LED4STARS. Lámpara led regulable en altura con brazo articulado doble. Led 6W. Flujo luminoso: 394 lumens. Fabricada en ABS y aluminio.

961006



8. LED4YOU. Lámpara led regulable en altura con brazo articulado doble con cabezal intercambiable, se suministra con 3 cabezales: plata, negro y fucsia. Led 4,8W. Flujo luminoso: 350 lumens. Fabricada en ABS, aluminio y acero.

960363



archivo®
2000

1. AURA. Lámpara LED de sobremesa con cabezal giratorio 360° y regulador de intensidad. Fabricada en acero y ABS ultra resistente y reciclable. Altura máxima 420mm. LED 8W. F400 lúmenes. Medidas 39 x 42 x ø14,8 cm.

961108 ■ Gris plata
961109 ■ Negro



archivo®
2000

2. ALARCHI. Lámpara de arquitecto con base y mordaza LED. Brazo articulado doble. Fabricada en ABS y metal. Altura regulable gracias a su brazo articulado doble, que permite la máxima amplitud. Se suministra con base y mordaza. LED 7W. 600 lumen. Bombilla no suministrada, posibilidad de utilizar bombillas fluorescentes. Medidas ø16,5 x 42 x 39 x ø20 cm.

961110 □ Blanco
961111 ■ Negro

Relojes



UNILUX

3. MAXI POP. Reloj de pared con sistema silencioso. Funciona con pila AA 1,5 V (no incluida). Diámetro 37,5 cm. Color plata y esfera de cristal.

960724



archivo®
2000

4. ALHORNE. Reloj de pared analógico silencioso. Aguja segundera de color negro. Funciona con pila LR6, no incluida. Diámetro 30 cm.

960796 ■ Negro
960797 ■ Gris



POESSA

5. MARCO DE PLÁSTICO. Reloj de pared con marco de plástico, lente de cristal y esfera de PVC. Pila no incluida AA. Diámetro 30 cm. Color plata.

961114



archivo®
2000

6. INSTINCT. Reloj de pared con contorno de plástico y esfera de cristal. Cambia automáticamente la hora en el horario de invierno y de verano. Incorpora un display numérico que indica día/fecha, fecha/mes o horas/minutos. Funciona con pila AA 1,5V no incluida. Diámetro 30,5 cm. Color gris metalizado.

960526

ACONDICIONAMIENTO ACÚSTICO

El acondicionamiento acústico en el entorno laboral juega un papel crucial en la productividad y el bienestar de los empleados. Un ambiente con una acústica adecuada reduce la distracción, mejora la concentración y minimiza el estrés, lo que se traduce en una mayor eficiencia en el trabajo. Además, una buena calidad sonora en espacios de trabajo fomenta la comunicación efectiva facilitando la colaboración y el intercambio de ideas. Invertir en el acondicionamiento acústico no solo crea un entorno más placentero, sino que también contribuye significativamente a la salud auditiva y al rendimiento laboral de las personas.



roca

1. PANELES DE SOBREMESA. Gama de paneles acústicos realizados en polímero técnico PET que permite una excelente absorción acústica tanto para espacios públicos como privados. Aporta al espacio de trabajo una mejora acústica en oficinas, salas de reuniones, call centers, etc. Color gris.

901152 98 x 34 cm

901154 138 x 34 cm



ISINAC

3. BIOMBO GOLD. Fonoabsorbente triangular autoportante para separar puestos de trabajo. Absorción acústica del sonido directo e indirecto. Acabado en lana e interior en espuma no combustible y DM hidrófugo. Con 4 ruedas. El diseño está optimizado para dimensiones de mesa y poder dejar maletines de trabajo y colgar el abrigo o jersey. Amplia posibilidad de combinación de acabados. Medidas 180 x 61 cm.

901218 Oro 901219 Azul 901220 Gris

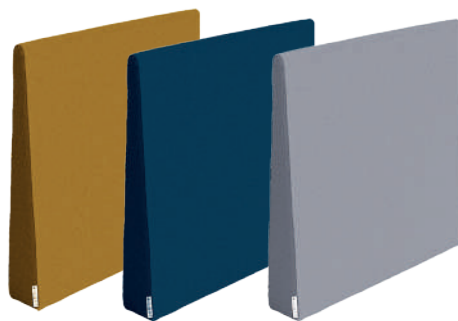

ISINAC

2. DIVISORIA GOLD. Fonoabsorbente de mesa en formato triangular para separar puestos de trabajo. Absorción acústica del sonido directo e indirecto. Acabado en lana e interior en espuma no combustible y DM hidrófugo. Superficie antideslizante de goma para apoyar en mesa sin rayados. Amplia posibilidad de combinación de acabados. Medidas 40 x 61 cm.

901224 Oro 901225 Azul 901226 Gris



ISINAC

4. BIOMBO BRONZE. Fonoabsorbente para separar espacios y dar confort acústico. Absorción acústica del sonido directo e indirecto. Fabricado en materiales reciclables y compostables. Pie en color negro y el tejido de lana natural. Amplia posibilidad de combinación de acabados. Medidas 150 x 61 cm.

901221 Oro 901222 Azul 901223 Gris



rocada

1. PANELES DE PARED . Paneles de aislamiento acústico fabricado en polímero técnico. Medidas 62 x 62 x 8 cm.

- 901208 Gris
- 901209 Negro



AMPLIA POSIBILIDAD DE ACABADOS: OTROS COLORES, CONSULTAR

ISINAC

2. HOME CLOUD. Conjunto de 7 paneles absorbentes autoadhesivos con modulación de nubes de distintos tamaños y formas. No sólo tiene propiedades acústicas, sino que también suman diseño y decoración al espacio. Espuma de poliuretano fonoabsorbente y poliéster reciclado. 100% reciclable. Espesor de 30 mm. Incluye plantilla para facilitar la colocación.

- 901216 Paneles gris
- 901217 Paneles negro
- 901227 Herrajes plata
- 901228 Herrajes plata y negro

ECO FRIENDLY

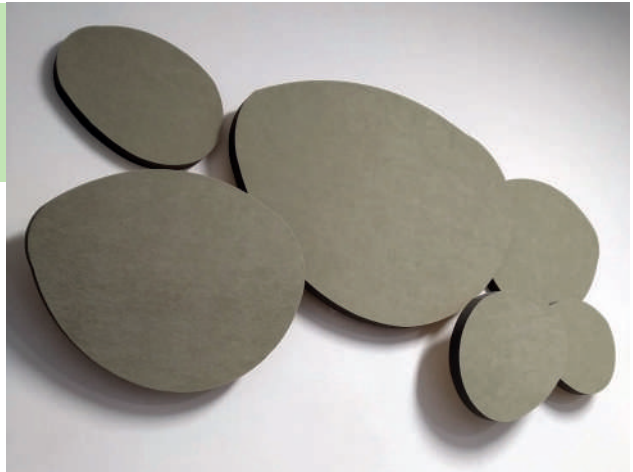

ISINAC

3. HOME CUBE. Conjunto de 9 paneles absorbentes autoadhesivos con modulación de cuadrados y rectángulos. Pueden ser colocados de manera que configuren formas geométricas y figuras al unirse. Espuma de poliuretano fonoabsorbente y poliéster reciclado. 100% reciclable. No sólo tiene propiedades acústicas, sino que también suman diseño y decoración al espacio. Incluye plantilla para facilitar la colocación. Espesor de 30 mm.

- 901214 Paneles gris
- 901215 Paneles negro
- 901227 Herrajes plata
- 901228 Herrajes plata y negro

ECO FRIENDLY





rocada

1. ROLL. Cortinas enrollables translúcidas con núcleo de 43 mm de aluminio con mecanismos reversible, cadena con opción de instalación a la derecha o izquierda. Tejido realizado en poliéster 30% y PVC 70%. Reacción al fuego según UNE-EN13773 (Clase1).

Su amplia gama de medidas, tejidos y acabados del mecanismo, permiten una adaptación total a cualquier espacio.

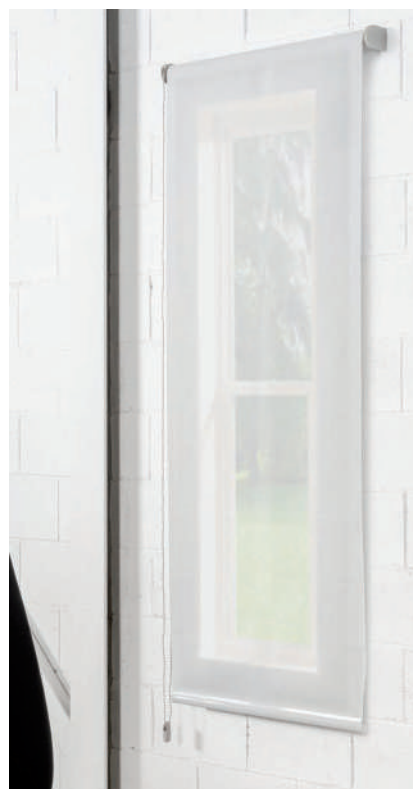
Color estándar: cortina antracita gris y mecanismo negro.



		Altura cortina		
		140 cm	160 cm	180 cm
Largo de cortina	140 cm	900693	900694	900695
	160 cm	900696	900697	900698
	180 cm	900699	900710	900711

Acabados tejidos:



01
Blanco



02
Blanco perla



03
Perla



04
Perla lino



05
Blanco lino



06
Antracita bronce



07
Antracita gris



08
Antracita

Acabados de mecanismo y cadenas:

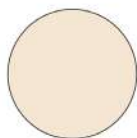

RAL 1013
Beige



RAL 9005
Negro



RAL 9006
Gris

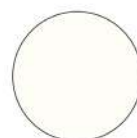

RAL 9010
Blanco

AMPLIA POSIBILIDAD DE ACABADOS: OTROS COLORES, CONSULTAR



Ofitres
by A VITE



Blanco

Arce

1. LOG-IN. Mesa elevable bilaminada de 25mm que dispone de un panel de control que permite elevar la mesa con una altura mínima de 61cm a 125cm.

Con la APP desk control, que te puedes descargar, puedes conectar el panel de control de tu mesa elevable con tu teléfono Para que puedas subir y bajar tu mesa de forma más eficiente. Medidas 140 x 80 cm.

901229 Blanco

901230 Arce

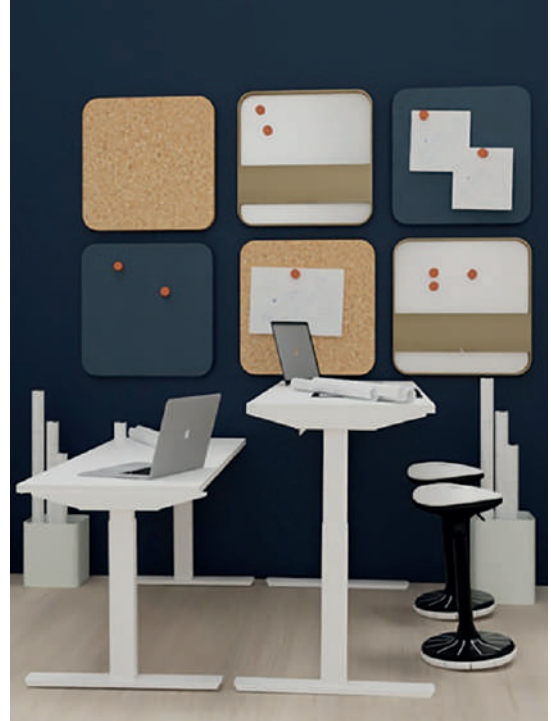
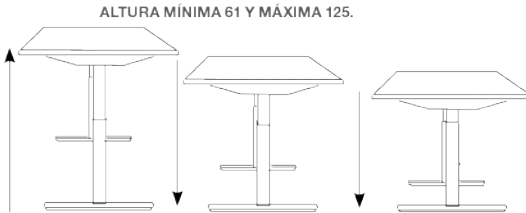

Feljowes

2. CAMBIO. Mesa regulable en altura con rango de ajuste de altura de 645 mm -1305 mm. 2 motores para ajuste rápido. Panel de control con tres configuraciones de memoria. Sistema opcional de alerta para recordar que se debe alternar entre estar sentado y de pie. Incluye bandeja de cables para mantener el espacio de trabajo despejado. NO INCLUYE TABLERO. Certificado según norma ISO-9241 por FIRA.

901210 Estructura mesa

901211 Estructura mesa doble

901212 Tablero 140 x 80 x 2,5 cm blanco



DISPONIBILIDAD DE OTROS COLORES Y MEDIDAS, CONSULTAR



1. BOLSA HOT DESKING. Bolsa de almacenamiento plegable ideal para mantener tu espacio de trabajo ordenado. Diseñada para guardar un portátil, teclado, ratón, cable de carga, botella de agua y otros objetos de uso diario. Cuenta con 3 compartimentos, una sección central para el portátil y 2 asas para poderla transportar. Soporta un máximo de 8 Kg. Fabricada con un 57 % de materiales reciclados. Reciclable en un 71%.
800283



71%

**ECO
FRIENDLY**

2. BALÓN DE ASIENTO ERGO COSY ACTIVE.

Estimula el movimiento de los músculos centrales y de la espalda, mejorando la postura y aliviando el dolor de espalda. Ideal para usar como silla de escritorio para mantenerte activo mientras trabajas. Rápido y fácil de inflar, incluye una bomba de mano, 2 tapones y asa de transporte. ø 65 cm. Soporta hasta 100 kg.

■ 941007 ■ 941008 ■ 941009



3. TABURETE ERGO COSY ACTIVE. Diseño ergonómico para mantenerte activo todo el día. Permite la flexibilidad de moverse entre estar sentado y de pie mientras trabajas. Cómodo y práctico, con asiento de espuma transpirable, recubierto de malla de aire 3D y base antideslizante. Ajustable en altura 45-79 cm. Soporta hasta 110 kg.

■ 941011 ■ 941013 ■ 941014





fitres
by A vic

1. NEW PANO. Mesas con sobre y estructura de tablero aglomerado de partículas de 25 mm con recubrimiento melamínico. Medidas 120 x 60 x 74 cm. Color blanco.

901233



fitres
by A vic

2. NOVA PLUS. Mesas con tablero aglomerado de 25 mm con recubrimiento melamínico. Pie de mesa en tubo de acero de 2mm. Medidas 120 x 60 x 74 cm. Color blanco.

901234



fitres
by A vic

3. ESTANERÍAS KUBO. Estanterías librerías de tablero aglomerado de partículas de 25 mm con recubrimiento melamínico. Profundidad 35 cm. Color blanco.

901235 Medidas 121,6 x 81 cm

901236 Medidas 121,6 x 121,6 cm



fitres
by A vic

4. CAJONERA KUBO. 3 cajones. Medidas 33 x 45 x 55 cm. Color blanco.

970128



roca
roca

1. MESAS DE REUNIÓN. Forma circular o rectangular con sobre de melamina de 25 mm de grosor y canto de PVC de 2 mm. Disponible con pie de panel o con pie de tubo de acero. Alto 72 cm.

BASE MELAMINA

Haya - Haya



Blanco - Blanco

PIE COLUMNA

Gris - Haya



Gris - Blanco

**MESA REDONDA - BASE MELAMINA**

Ref.	Ø 100 cm	Ref.	Ø 120 cm
900388	Haya - Haya	900392	Haya - Haya
900678	Blanco - Blanco	900679	Blanco - Blanco

**MESA RECTANGULAR - BASE MELAMINA**

Ref.	220 x 100 cm
900396	Haya - Haya
900682	Blanco - Blanco

**MESA REDONDA - PIE COLUMNA**

Ref.	Ø 100 cm	Ref.	Ø 120 cm
900411	Gris - Haya	900413	Gris - Haya
940542	Gris - Blanco	940543	Gris - Blanco
	Base Ø 50 cm		Base Ø 77 cm

**MESA RECTANGULAR - PIE COLUMNA**

Ref.	220 x 100 cm
900415	Gris - Haya
940544	Gris - Blanco
	Base Ø 50 cm



Blanco Roble natural



1. SERIE IPOP. Mesas rectangulares con sobre de tablero aglomerado de partículas de 25 mm de madera, también disponible en 19 mm. Pie de mesa en chapa de acero laminado de 1,5 mm. Altura 74 cm. Estructura color blanco. El color que se indica es el de la encimera.

Ref. 150 x 120 cm	Ref. 200 x 120 cm
901302 Roble natural	901303 Roble natural
901012 Blanco	901013 Blanco
Ref. 300 x 120 cm	Ref. 400 x 120 cm
901304 Roble natural	901305 Roble natural
901014 Blanco	901015 Blanco



Mesas plegables

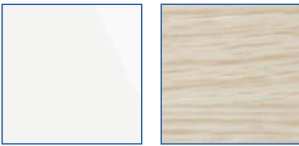

Blanco Roble natural



2. MESAS PLEGABLES. Mesas con sobre de tablero aglomerado de partículas de 19 mm de melamina. Altura 75 cm. Estructura color aluminio. Ruedas con freno.

Ref. 120 x 60 cm	Ref. 140 x 60 cm
901306 Roble natural	901307 Roble natural
901069 Blanco	901070 Blanco
Ref. 150 x 60 cm	Ref. 160 x 60 cm
901308 Roble natural	901309 Roble natural
901071 Blanco	901072 Blanco



DISPONIBILIDAD DE OTROS COLORES Y MEDIDAS, CONSULTAR



Ofitres
by A.VIC

1. NOVA. Mesa alta para colectividades que aporta soluciones que se adaptan a diferentes necesidades, oficinas, escuelas, universidades y bibliotecas. Tablero en aglomerado de 25mm, pie de mesa en tubo de acero de 2mm. De montaje rápido. Estructura y encimera color blanco. Medidas 160 x 80 x 105 cm.

901231

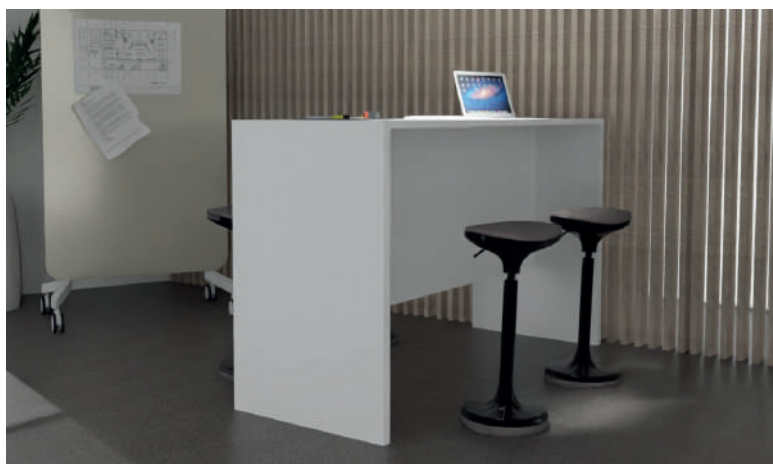

Ofitres
by A.VIC

2. NEW PANO. Mesa alta para colectividades que aporta soluciones que se adaptan a diferentes necesidades, oficinas, escuelas, universidades y bibliotecas. Mesa con sobre y estructura de tablero aglomerado de 25mm con recubrimiento melamínico. De montaje rápido. Color blanco. Medidas 160 x 70 x 110 cm.

901232

DISPONIBILIDAD DE OTROS COLORES Y MEDIDAS, CONSULTAR



rocada

3. ÍNDIGO. Taburete alto con asiento y respaldo bajo monobloc tapizado con tela ignífuga y acolchado. Base metálica de acero cromado. Color negro.

940768



rocada

4. FUTURA. Taburete alto con asiento y respaldo medio tapizado con tela ignífuga y acolchado. Base metálica con reposapiés pintado e inferior con acabado cromado. Color negro.

940769





rocada

1. SERIE WORK. Mesa de superficie de melamina sobre aglomerado de 25 mm de grosor con canto de PVC de 2 mm. Estructura de melamina de cantos redondeados con acabados en haya o en gris. Alto 72 cm.



Haya - Haya Blanco - Blanco

ALA MESA RECTANGULAR

No compatible con mesas de 120 x 60 cm.

Ref.	100 x 60 cm
900289	Haya - Haya
900534	Blanco - Blanco

MESA EN L DERECHA

Ref.	Blanco - Blanco
901077	160 x 120 cm
901078	180 x 120 cm

MESA EN L IZQUIERDA

Ref.	Blanco - Blanco
901079	160 x 120 cm
901080	180 x 120 cm

MESA RECTANGULAR

Ref.	120 x 60 cm
900269	Haya - Haya
900529	Blanco - Blanco

Ref.	140 x 80 cm
900273	Haya - Haya
900530	Blanco - Blanco

Ref.	160 x 80 cm
900277	Haya - Haya
900531	Blanco - Blanco



rocada

1. SERIE EXECUTIVE. Mesa de superficie de melamina sobre aglomerado de 25 mm de grosor con canto de PVC de 2 mm. Estructura de tubo de acero de 60 x 60 pintado en epoxy. Travesaños tubulares de acero de medidas reducidas para una máxima calidad.

ALA MESA RECTANGULAR (ALTO 72-77 CM)

No compatible con mesas de 120 x 60 cm.

Ref.	100 x 60 cm
900347	Gris - Haya
940533	Gris - Blanco

MESA RECTANGULAR (ALTO 72-77 CM)

Ref.	120 x 60 cm
900324	Gris - Haya
901089	Gris - Blanco

MESA EN L DERECHA

Ref.	Gris - Blanco
940538	160 x 120 cm
940539	180 x 120 cm

Ref.	140 x 80 cm
900331	Gris - Haya
901090	Gris - Blanco



Gris - Blanco



Gris - Haya

Estructuras disponibles también en blanco y cromado

MESA EN L IZQUIERDA

Ref.	Gris - Blanco
940534	160 x 120 cm
940537	180 x 120 cm

Ref.	160 x 80 cm
900335	Gris - Haya
901091	Gris - Blanco

DISPONIBILIDAD DE OTROS COLORES Y MEDIDAS, CONSULTAR



roca

1. SERIE METAL. Mesa de superficie de melamina sobre aglomerado de 25 mm de grosor con canto de PVC de 2 mm. Estructura fija realizada en plancha de acero plegada con acabado pintado en epoxi. Dispone de sistema de electrificación interna.



Gris - Haya

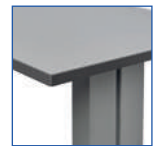

Gris - Gris

ALA MESA RECTANGULAR (ALTO 72-77 CM)

El ala no es compatible con mesas de 120 x 60 cm.

Ref.	100 x 60 cm
900378	Gris - Gris
900374	Gris - Haya

MESA EN L DERECHA

Ref.	Gris - Blanco
901085	160 x 120 cm
901086	180 x 120 cm

MESA EN L IZQUIERDA

Ref.	Gris - Blanco
901087	160 x 120 cm
901088	180 x 120 cm

MESA RECTANGULAR (ALTO 72 CM)

Ref.	120 x 60 cm	Ref.	140 x 80 cm	Ref.	160 x 80 cm
900357	Gris - Haya	900359	Gris - Haya	900363	Gris - Haya
900358	Gris - Gris	900362	Gris - Gris	900364	Gris - Gris

FALDÓN COLOR GRIS

Ref.	Mesa	Faldón
900384	140 cm	120 x 30 cm
900385	160 cm	140 x 30 cm
900386	180 cm	160 x 30 cm
900387	200 cm	180 x 30 cm





roca

1. ARMARIOS. Armarios de estructura en melamina de 25 mm y 19 mm de grosor con canto de PVC de 2 mm. Parte trasera fabricada en DM de 3 mm pintada por ambas caras. Las puertas completas y las bajas están fabricadas en melamina y disponen de cerradura. Los carpeteros disponen de cerradura y de sistema antivuelco y son aptos tanto para folio como A4. Todos los estantes están incluidos y fabricados en melamina.

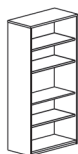

Haya - Haya

Blanco - Blanco

ARMARIO LIBRERÍA

Ref. 90 x 195 x 45 cm

900443 Haya - Haya

901104 Blanco - Blanco

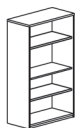

Ref. 90 x 156 x 45 cm

900447 Haya - Haya

901105 Blanco - Blanco



Ref. 90 x 78 x 45 cm

900451 Haya - Haya

901106 Blanco - Blanco

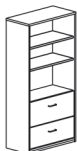
ARMARIO CARPETERO

Ref. 90 x 195 x 45 cm

900455 Haya - Haya

901107 Blanco - Blanco



Ref. 90 x 156 x 45 cm

900459 Haya - Haya

901108 Blanco - Blanco



Ref. 90 x 78 x 45 cm

900463 Haya - Haya

901109 Blanco - Blanco

ARMARIO PUERTAS COMPLETAS

Ref. 90 x 195 x 45 cm

900475 Haya - Haya

901112 Blanco - Blanco

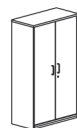

Ref. 90 x 156 x 45 cm

900479 Haya - Haya

901113 Blanco - Blanco



Ref. 90 x 78 x 45 cm

900483 Haya - Haya

901114 Blanco - Blanco

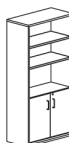
ARMARIO PUERTAS BAJAS

Ref. 90 x 195 x 45 cm

900467 Haya - Haya

901110 Blanco - Blanco



Ref. 90 x 156 x 45 cm

900471 Haya - Haya

901111 Blanco - Blanco



2. BUCKS. Bucks de estructura de melamina con canto de PVC de 2 mm. Disponen de guías metálicas, cerradura centralizada y sistema antivuelco. Los bucks móviles disponen de ruedas con freno. El cajón para carpetas colgantes es apto para formato A4.

FIJOS4 cajones
47 x 72 x 60 cm

900487 Haya - Haya

901100 Blanco - Blanco

MÓVILES3 cajones
40 x 58 x 59,5 cm

900495 Haya - Haya

901102 Blanco - Blanco

2 cajones + 1 carpetero
47 x 72 x 60 cm

900491 Haya - Haya

901101 Blanco - Blanco

1 cajón + 1 carpetero
40 x 58 x 59,5 cm

900499 Haya - Haya

901103 Blanco - Blanco



Ofitres
by Aliv e

1. NEW PANO. Mesas con sobre y estructura de tablero aglomerado de partículas de 25 mm con recubrimiento melamínico, se incorpora un panel inferior de tablero de partículas de 19 mm.



Blanco



Roble natural

MOSTRADOR

80 x 80 cm	120 x 80 cm	140 x 80 cm	160 x 80 cm	180 x 80 cm
941082 Roble natural	941083 Roble natural	941084 Roble natural	941085 Roble natural	941086 Roble natural
940249 Blanco	940252 Blanco	940253 Blanco	940254 Blanco	940257 Blanco

FRONTAL DECORATIVO

80 x 30 x 80 cm	120 x 30 x 80 cm
941087 Roble natural	941088 Roble natural
940282 Blanco	940292 Blanco



Ofitres
by A. vic

2. AVANT. Mostrador fabricado de tablero de partículas de 19mm de espesor con recubrimiento melamínico. Cantos de ABS con aristas redondeadas. Estructura exterior y frontal decorativo.

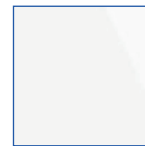

Blanco



Roble natural

MOSTRADOR

129 x 110 cm	149 x 110 cm	169 x 110 cm	189 x 110 cm
940433 Blanco - Blanco	940438 Blanco - Blanco	940446 Blanco - Blanco	940447 Blanco - Blanco
941089 Blanco - Roble natural	941090 Blanco - Roble natural	941091 Blanco - Roble natural	941092 Blanco - Roble natural

FRONTAL DECORATIVO

Para mostrador de 120 cm	Para mostrador de 140 cm	Para mostrador de 160 cm	Para mostrador de 180 cm
940458 Blanco	940459 Blanco	940463 Blanco	940464 Blanco
941093 Roble natural	941094 Roble natural	941095 Roble natural	941096 Roble natural

DISPONIBILIDAD DE OTROS COLORES Y MEDIDAS, CONSULTAR



1. SERIE PREMIER. Mesas con sobre y estructura de tablero de partículas de 25 mm con recubrimiento melamínico. Altura 75 cm. Estructura color blanco. El color que se indica es el de la encimera.

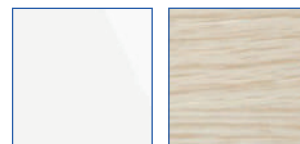

Blanco

Roble natural

**MESA RECTANGULAR**

Ref. 120 x 80 cm

901250 Roble natural
970070 Blanco

Ref. 140 x 80 cm

901251 Roble natural
970071 Blanco

Ref. 160 x 80 cm

901252 Roble natural
970072 Blanco**ALA RECTANGULAR**

Ref. 100 x 60 cm

901253 Roble natural
900538 Blanco**ARMARIOS
PUERTAS
COMPLETAS**

Ref. 75 x 42 x 80 cm

901237 Roble natural
900544 Blanco

Ref. 146 x 42 x 80 cm

901240 Roble natural
970077 Blanco

Ref. 181 x 42 x 80 cm

901238 Roble natural
900546 Blanco**ARMARIOS
PUERTAS BAJAS**

Ref. 146 x 42 x 80 cm

901241 Roble natural
970079 Blanco

Ref. 181 x 42 x 80 cm

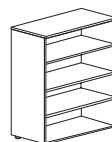
901239 Roble natural
900548 Blanco**ARMARIOS LIBRERÍA**

Ref. 75 x 40 x 80 cm

900541

Ref. 146 x 40 x 80 cm

970075

Ref. 181 x 40 x 80 cm

900542

BUCK MÓVIL (43 X 45 X 55 CM)

Ref. 3 cajones

901298 Roble natural
970074 Blanco

Ref. Cajón + archivador

901299 Roble natural
900540 Blanco



1. SERIE NOVA PLUS. Espacio de trabajo en tablero aglomerado de 25 mm. Pie de mesa en tubo de acero de 2 mm. Estructura color blanco. El color que se indica es el de la encimera. Alto 74 cm.



Blanco

Roble natural

MESA RECTANGULAR

Ref. 120 x 80 cm
 901254 Roble natural
 970080 Blanco

Ref. 140 x 80 cm
 901255 Roble natural
 970081 Blanco

Ref. 160 x 80 cm
 901256 Roble natural
 970082 Blanco

MESA DOBLE RECTANGULAR

Ref. 140 x 140 cm
 901259 Roble natural
 901148 Blanco

Ref. 160 x 140 cm
 901260 Roble natural
 901149 Blanco

FALDÓN LAMINADO PARA MESAS

Ref. Mesa 120 cm
 901257 Roble natural
 900570 Blanco

Ref. Mesa 140 cm
 901258 Roble natural
 900571 Blanco

DISPONIBILIDAD DE OTROS COLORES Y MEDIDAS, CONSULTAR



fitres
by A.vit

1. SERIE NEW PANO. Mesas con sobre y estructura de tablero aglomerado de partículas de 25 mm con recubrimiento melamínico. Altura 75 cm. Estructura color blanco. El color que se indica es el de la encimera. Posibilidad de incorporarle faldón en luxe o sincron.

MESA RECTANGULAR

Ref.	80 x 80 cm	Ref.	120 x 80 cm	Ref.	140 x 80 cm	Ref.	160 x 80 cm
901261	Roble natural	901262	Roble natural	901263	Roble natural	901264	Roble natural
900580	Blanco	900581	Blanco	900582	Blanco	900583	Blanco

MESA AUXILIAR

Ref.	80 x 60 cm	Ref.	100 x 60 cm	Ref.	120 x 60 cm	Ref.	140 x 60 cm	Ref.	160 x 60 cm
901265	Roble natural	901266	Roble natural	901267	Roble natural	901268	Roble natural	901269	Roble natural
900600	Blanco	900607	Blanco	900608	Blanco	900609	Blanco	900610	Blanco

ALA MESA RECTANGULAR

Ref.	80 x 60 cm	Ref.	100 x 60 cm	Ref.	120 x 60 cm
901270	Roble natural	901271	Roble natural	901272	Roble natural
900615	Blanco	900616	Blanco	900617	Blanco

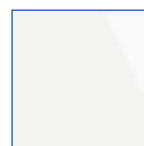

Blanco

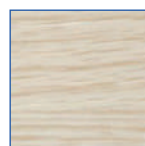

Roble natural

DISPONIBILIDAD DE OTROS COLORES Y MEDIDAS, CONSULTAR



1. SERIE LOG-IN. Mesas con sobre en melamina con otras posibilidades de acabados (sincron y luxe). Pie de mesa en tubo de acero de 2 mm. Faldón de tablero de partículas de 19 mm con recubrimiento melamínico. Altura 75 cm. Estructura color blanco. El color que se indica es el de la encimera.

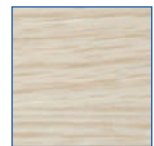
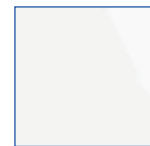

Blanco

Roble natural

MESA RECTANGULAR

Ref. 80 x 80 cm
 901273 Roble natural
 900629 Blanco

Ref. 120 x 80 cm
 901274 Roble natural
 900630 Blanco

Ref. 140 x 80 cm
 901275 Roble natural
 900631 Blanco

Ref. 160 x 80 cm
 901276 Roble natural
 900632 Blanco

ALA MESA RECTANGULAR

Ref. 80 x 60 cm
 901277 Roble natural
 900637 Blanco

Ref. 100 x 60 cm
 901278 Roble natural
 900638 Blanco

Ref. 120 x 60 cm
 901279 Roble natural
 900639 Blanco



O fitres
by A vic



1. SERIE IPOP. Mesas con sobre de tablero aglomerado de partículas de 25 mm de madera también disponible en 19 mm, otras opciones disponibles; luxe, cristal y sincron. Pie de mesa en chapa de acero laminado de 1,5 mm. Altura 74 cm. Estructura color blanco. El color que se indica es el de la encimera.

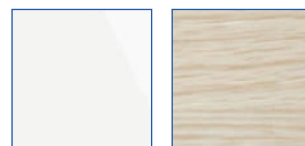

Blanco

Roble natural

MESA RECTANGULAR

Ref. 120 x 80 cm
901280 Roble natural
900647 Blanco

Ref. 140 x 80 cm
901281 Roble natural
900648 Blanco

Ref. 160 x 80 cm
901282 Roble natural
900649 Blanco

Ref. 180 x 80 cm
901283 Roble natural
900650 Blanco

MESA AUXILIAR

Ref. 120 x 60 cm
901288 Roble natural
900673 Blanco

Ref. 140 x 60 cm
901289 Roble natural
900674 Blanco

Ref. 160 x 60 cm
901290 Roble natural
900675 Blanco

ALA MESA RECTANGULAR (ALTO 75 CM)

Ref. 80 x 60 cm
901285 Roble natural
900665 Blanco

Ref. 100 x 60 cm
901286 Roble natural
900666 Blanco

Ref. 120 x 60 cm
901287 Roble natural
900667 Blanco

MESA DOBLE RECTANGULAR

Ref. 120 x 164 cm
901291 Roble natural
901166 Blanco

Ref. 140 x 164 cm
901292 Roble natural
901167 Blanco

Ref. 160 x 164 cm
901293 Roble natural
901168 Blanco



1. SERIE OXYGEN. Mesas con sobre de tablero aglomerado de partículas de 19 mm de madera, otras opciones disponibles; luxe, cristal y sincron. Pie de mesa en chapa de acero laminado de 2 mm. Altura 74 cm. Estructura color blanco. El color que se indica es el de la encimera.



Blanco Roble natural Negro

MESA RECTANGULAR

Ref.	140 x 90 cm	Ref.	160 x 90 cm
901294	Roble natural	901295	Roble natural
900728	Blanco	900729	Blanco
901176	Negro	901177	Negro

ALA RECTANGULAR

Ref.	95 x 60 cm
901284	Roble natural
901184	Negro

MESA RECTANGULAR PARA ARMARIO ALA

Ref.	140 x 90 cm	Ref.	160 x 90 cm
901296	Roble natural	901297	Roble natural
900736	Blanco	900737	Blanco
901180	Negro	901181	Negro

ARMARIO ALA (MEDIDAS 178 x 63 x 64 cm)

Ala	Blanco	Roble natural	Negro
Derecha	901195	901242	901193
Izquierda	901196	901243	901194

DISPONIBILIDAD DE OTROS COLORES Y MEDIDAS, CONSULTAR

Armarios y Bucks



ofitres
by A.VIC



1. ARMARIOS. Tablero aglomerado de partículas de madera en 19 mm de espesor. Estantes fabricados con melamina de 19 mm de espesor -también disponible de 25 mm-. Todos los estantes están incluidos. Posibilidad de estantes de chapa de acero color aluminio y blanco, con posibilidad de carpeteros debajo. Incluyen cerradura y tiradores. Estructura color blanco. El color que se indica son las puertas o frontales.

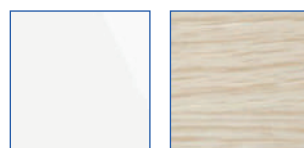

Blanco

Roble natural

ARMARIO LIBRERÍA

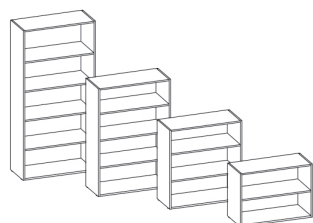

Ref.	Medida en cm
900742	70 x 45 x 90

Ref.	Medida en cm
900743	103 x 45 x 90

Ref.	Medida en cm
900744	143 x 45 x 90

Ref.	Medida en cm
900745	195 x 45 x 90

ARMARIO LIBRERÍA

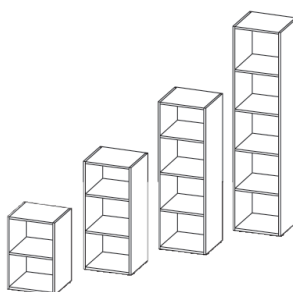

Ref.	Medida en cm
900746	70 x 45 x 45

Ref.	Medida en cm
900747	103 x 45 x 45

Ref.	Medida en cm
900748	143 x 45 x 45

Ref.	Medida en cm
900749	195 x 45 x 45

ARMARIO PUERTAS COMPLETAS

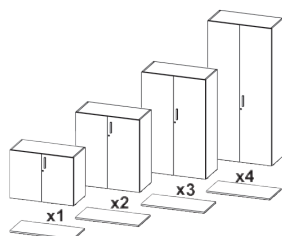

Ref.	70 x 45 x 90 cm
901244	Roble natural
900750	Blanco

Ref.	143 x 45 x 90 cm
901246	Roble natural
900752	Blanco

Ref.	103 x 45 x 90 cm
901245	Roble natural
900751	Blanco

Ref.	195 x 45 x 90 cm
901247	Roble natural
900753	Blanco

ARMARIO PUERTAS BAJAS

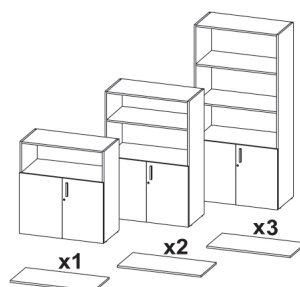

Ref.	103 x 45 x 90 cm
901310	Roble natural
900774	Blanco

Ref.	143 x 45 x 90 cm
901248	Roble natural
900775	Blanco

Ref.	195 x 45 x 90 cm
901249	Roble natural
900776	Blanco



42 x 55 x 60 cm



Ref. 3 cajones

901300	Roble natural
970083	Blanco

42 x 55 x 60 cm



Ref. cajón+archivador

901301	Roble natural
901008	Blanco

ofitres
by A.VIC

2. BUCKS. Tablero aglomerado de partículas de madera de 19 mm de espesor. Incluyen cerradura y tiradores. Estructura color blanco. El color que se indica son las puertas o frontales.

DISPONIBILIDAD DE OTROS COLORES Y MEDIDAS, CONSULTAR



1. PRESTO. Mesa rectangular de superficie de melamina de 22 mm de grosor, cantos ABS con 3 mm de grosor. Alto 72 cm.

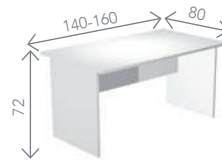

PATA PANEL

Ref. 140 x 80 cm

- 901121 Haya
- 901122 Blanco
- 901123 Gris

Ref. 160 x 80 cm

- 901124 Haya
- 901125 Blanco
- 901126 Gris



PATA METAL

Ref. 140 x 80 cm

- 901127 Haya
- 901128 Blanco
- 901129 Gris

Ref. 160 x 80 cm

- 901130 Haya
- 901131 Blanco
- 901132 Gris



2. VENERE. Mesa rectangular de superficie de melamina de 22 mm de grosor, cantos ABS con 3mm grosor. Pata metal cuadrada 40 x 40 cm con viga central. Alto 72 cm.

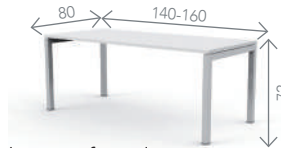

Ref. 160 x 80 cm

- 901133 Haya
- 901134 Blanco
- 901135 Gris

Ref. 160 x 80 cm

- 901136 Haya
- 901137 Blanco
- 901138 Gris



3. BUCKS. 3 cajones. Melamina de 22 mm de grosor, cantos ABS con 3 mm de grosor. Medidas 43 x 52 x 60 cm.

- 901139 Haya
- 901140 Blanco
- 901141 Gris



4. ESTANTERÍAS. Melamina de 22 mm de grosor, cantos ABS con 3 mm de grosor.



Ref. 120 x 35 x 80 cm

- 901142 Haya
- 901143 Blanco
- 901144 Gris



Ref. 180 x 35 x 80 cm

- 901145 Haya
- 901146 Blanco
- 901147 Gris

AMPLIA POSIBILIDAD DE COMBINACIÓN DE ACABADOS



FOCUS

1. ARMARIO PUERTA PERSIANA. Armario

metálico con puertas de persiana equipado con tiradores de asa metálica, cerradura abatible amaestrada y niveladores. Incluye 4 estantes. Profundidad 45 cm.

ANCHO 100 cm

Blanco	Gris	Alto cm
970106	970107	198
970110	970111	138
970114	970115	71,3

ANCHO 120 cm

Blanco	Gris	Alto cm
970108	970109	198
970112	970113	138
970116	970117	71,3



FOCUS

2. ARCHIVADOR. Archivador metálico con cajones de archivo de carpetas folio y A4. Provisto de cierre centralizado y sistema antivuelco. Carga soportada 45kg/cajón. Tiradores metálicos integrados. Profundidad 65 cm.

Blanco	Gris	Modelo	Medidas cm
970096	970099	2 cajones	72,7 x 47
970095	970098	3 cajones	102,7 x 47
970094	970097	4 cajones	132,7 x 47



FOCUS

3. ARMARIO PUERTAS BATIENTES. Armario metálico con puertas metálicas batientes equipado con tiradores de asa metálica, cerradura abatible antirroto y niveladores. Profundidad 45 cm.

Blanco	Gris	Modelo	Medidas cm
970102	970105	1 estante	71,3 x 100
970101	970104	3 estantes	138 x 100
970100	970103	4 estantes	198 x 100

BISLEY

1. ARMARIOS EUROTAMBOUR. Armarios de persiana fabricados con un 40% de acero reciclado y reciclable al 99%. Monobloque de una sola pieza estable y rígido, sin tornillos ni tuercas. Con 4 niveladores y ángulos redondeados. Con tirador ergonómico en acero del mismo color de la persiana. Cerradura de seguridad amaestrada. Bastidor telescópico antibasculante con guías telescópicas. Profundidad 43 cm. Color gris.



ESTÁNDAR. Terminal de la lama en acero pintado epoxi del color del cuerpo, una posición de cierre.

970126 Medidas 103 x 100 cm. 2 estantes incluidos

PREMIUM. Tirador integrado magnético en aluminio e la misma gama pintado en el color de la persiana, tres posiciones de cierre. Posibilidad de utilizar los colores de la Gama Exclusiva LateralFile.

970127 Medidas 198 x 100 cm. 4 estantes incluidos

CONSULTAR EQUIPAMIENTO INTERNO OPCIONAL, OTROS COLORES Y MEDIDAS DISPONIBLES



BISLEY

2. ARCHIVADORES BS PREMIUM. Archivadores de alta capacidad fabricados con un 40% de acero reciclado y reciclable al 99%. Monobloque de una sola pieza estable y rígido. Cerradura centralizada. Sistema de seguridad antivuelco en cada cajón. Guías telescópicas resistentes. Tirador integrado y porta-etiquetas en cada cajón. Formato folio. Profundidad 62,2 cm.

■ Gris	■ Negro	Modelo	Medidas cm
970120	970121	3 cajones	101,6 x 47
970118	970119	4 cajones	132,1 x 47

BISLEY

3. ARCHIVADORES PSF ESTÁNDAR. Archivadores fabricados con un 40% de acero reciclado y reciclable al 99%. Monobloque de una sola pieza estable y rígido. Incluye barra de archivo ajustable. Cerradura centralizada. Guías metálicas. Porta-etiquetas. Formato folio. Profundidad 62,2 cm.

■ Gris	■ Negro	Modelo	Medidas cm
970124	970125	3 cajones	101,6 x 47
970122	970123	4 cajones	132,1 x 47

ELIGE TU SILLA

¿CUÁLES SON TUS NECESIDADES?

MECANISMOS



CONTACTO PERMANENTE

Puedes ajustar el respaldo, el asiento y la altura de manera independiente, y la silla mantendrá la posición deseada sin bloqueos.



SINCRO

Respaldo y asiento se inclinan en sincronía. Al sentarte, el respaldo se inclina hacia atrás mientras el asiento se ajusta para distribuir el peso de manera uniforme. Puedes personalizar el grado de inclinación y bloquearla en la posición deseada. Regulación de altura a gas.



ASINCRO

Respaldo y asiento se mueven de forma independiente, lo que te permite ajustarlos a tus preferencias. Fija la posición que más se adapte a tus necesidades. Regulación de altura a gas.



BASCULANTE

Movimiento sincronizado del asiento y el respaldo. Bloquéalo en la posición que necesites para una mayor comodidad. Regulación de altura a gas.



BASCULANTE DE LUX

El asiento y el respaldo se inclinan juntos con un movimiento suave y sincronizado, pudiéndose bloquear en diferentes posiciones. Cuenta con regulación de altura a gas.

USUARIO

Se deben considerar la estatura y el peso, ya que la silla seleccionada debe ajustarse de manera —ptima a las dimensiones del cuerpo.

CONFORT

Dentro del confort de una silla entran factores como el acolchado, el soporte lumbar y la capacidad de ajuste. Una silla c—moda es clave para una postura saludable.

TIEMPO

¿Durante cuánto tiempo vas a utilizar la silla?



- Menos de 3 horas al día
- Hasta 5 horas al día
- Hasta 8 horas al día
- Las 24 horas del día

¿QUÉ COMPONE UNA SILLA?



- 1. CABECERO:** No está presente en todas las sillas, pero es muy útil para evitar tensiones en la zona cervical.
- 2. RESPALDO:** Crucial para una postura saludable. Un respaldo regulable te permitirá ajustarlo a tu altura y necesidades.
- 3. BRAZOS:** Lugar cómodo donde apoyar los brazos para reducir la tensión de hombros y cuello. Existen fijos y ajustables y están disponibles en diferentes materiales.
- 4. APOYO LUMBAR:** Te ayuda a la sujeción de la parte baja de la espalda, ayudándote a prevenir el dolor lumbar y promover una postura ergonómica.
- 5. TEJIDO:** Diferentes tejidos dependiendo de tu necesidad, más transpirable, de fácil limpieza...
- 6. MECANISMO:** Dependiendo del tipo que tenga la silla te permitirá balancearte, ajustar la altura o ajustar el asiento.
- 7. RUEDAS:** Existen diferentes tipos de ruedas que te ayudarán en la movilidad de la silla cuando lo necesites. Entre ellas están las ruedas estándar, de goma y autofrenadas.

LEYENDA INFORMATIVA



Servicio de montaje



Montaje por parte del usuario



Consultar plazo de entrega



Tiempo de uso



Peso soportado

Disponemos de una gran variedad de modelos de sillas. Encuéntralos en nuestra web o a través de nuestros comerciales.



ECO FRIENDLY



BASCULANTE



BASCULANTE DE LUX

1. MEINE. Sillón de piel natural. Mecanismo basculante de lux. Brazos con estructura de aluminio pulido con apoyo soft sobre tapizado. Base de aluminio pulido, diámetro 670 mm.

- 930043 ■ Negro
- 930044 ■ Beige
- 940522 Patín ■ Negro



2. DALMA. Sillón de polipiel con estructura cromada. Mecanismo basculante avanzado de 5 posiciones. Brazos fijos de acero cromado con apoyabrazos tapizado. Base giratoria aluminio pulido.

- 930032 ■ Negro
- 930078 □ Blanco



Certificado con la normativa europea de seguridad UNE-EN 1335



BASCULANTE



3. CLARKSON. Sillón de piel con estructura cromada. Estructura interna de acero con espuma inyectada de 30 kg de densidad. Mecanismo basculante con eje de giro avanzado de 5 posiciones y oscilante. Elevación a gas. Brazos fijos de acero cromado con apoyabrazos tapizado. Base giratoria cromada.

- 938012 □ Beige
- 938022 □ Patín Beige
- 930080 ■ Burdeos
- 930081 ■ Patín Burdeos



rocada



SINCRO

4. ALIVE. Sillón regulable en altura y brazos fijos metálicos cromados incluidos. Mecanismo sincro. Asiento y respaldo tapizados en símil piel. Color negro.

930072

Sillones de dirección



VINCOLO
SILLONIA DE OPTIMA

1. BALADA. Sillón con asiento regulable en altura. Brazos fijos. Color blanco.

940427

940527 Patín



Certificado con la normativa europea de seguridad UNE-EN 1335



BASCULANTE

archivo
2000

3. POMBA. Sillón con mecanismo basculante, regulable en altura mediante pistón a gas y eje centrado. Respaldo ergonómico con reposacabezas integrado. Asiento tapizado con tejido símil piel y espuma de alta. Apoyabrazos acolchados. Certificada con la normativa europea de seguridad UNE-EN 1335 en materia de dimensiones, seguridad, estabilidad, resistencia y durabilidad. Sello de calidad que garantiza su uso intensivo. Color negro.

930087

rocada

2. SAIKO. Silla con mecanismo sincro profesional para uso diario y brazos regulables 2D. Tapizada en tela ignífuga sobre interior de espuma inyectada, base de aluminio y ruedas de 65 mm de diámetro.

930089 ■ Negro

930090 ■ Azul



Certificado con la normativa europea de seguridad UNE-EN 1335



SINCRO

archivo
2000

4. MORCEGO. Sillón basculante regulable en altura mediante pistón a gas y eje centrado con regulación de tensión. Respaldo con reposacabezas integrado. Tapizado en suave malla sobre interior de espuma inyectada de alta densidad y gran acolchado. Apoyabrazos incluidos. Certificada con la normativa europea de seguridad UNE-EN 1335 en materia de dimensiones, seguridad, estabilidad, resistencia y durabilidad. Sello de calidad que garantiza su uso intensivo. Color negro.

930088



VER
TAPIZADOS
PAG. 359



1. RAP. Sillón giratorio con mecanismo sincro. Respaldo regulable en altura con sistema cremallera multipunto. Apoyo lumbar con regulación en altura. Base con forma piramidal. Con brazos.

940514 ■ Negro
940517 ■ Azul

2. EROS. Silla con respaldo de malla negra de alta resistencia y asiento tapizado con interior de espuma ignífuga de poliuretano. Mecanismo sincro 5 posiciones, movimiento basculante sincronizado del asiento y del respaldo sobre el eje central. Brazos fijos regulables en altura. Base de nylon negro y ruedas engomadas. Color negro.

940790

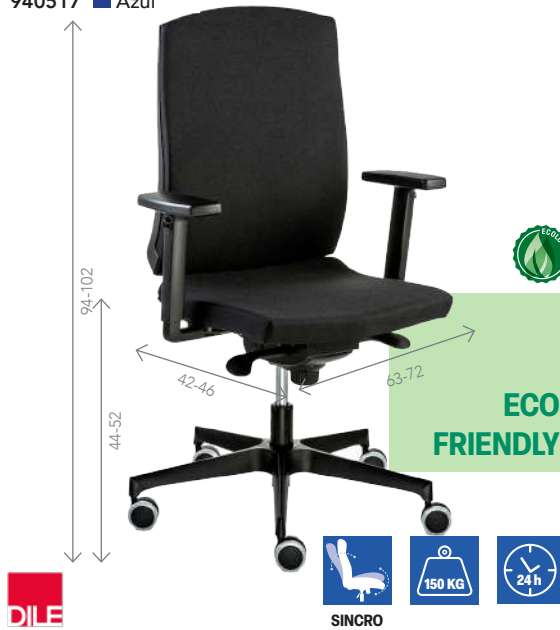

3. FUTURA. Silla de oficina con respaldo elevable en altura y lumbar regulable. Respaldo y asiento tapizados con interior de espuma ignífuga. Mecanismo sincro 5 posiciones, movimiento basculante sincronizado del asiento y del respaldo sobre el eje central. Brazos fijos regulables en altura. Base de nylon negro y ruedas engomadas. Color negro.

940791



4. ESTEFAN. Silla de oficina con respaldo de malla negra regulable de alta resistencia y asiento tapizado con espuma inyectada. Mecanismo sincro. Brazos fijos regulables en altura. Base de nylon negro y ruedas engomadas. Color negro.

940739

Sillas operativas



rocada



1. NOCTA. Silla con mecanismo basculante, sistema de regulación de la profundidad, asiento ajustable en altura y reposacabezas ajustable. Su respaldo es reclinable con un bloqueo múltiple de 3 posiciones y sus reposabrazos 4D cuentan con una funda exterior blanda. Tapizada en tela ignífuga sobre interior de espuma inyectada. Base en polímero técnico. Color negro.

941048



archivo
2000



2. CHANEL. Silla de oficina ergonómica con mecanismo sincronizado multiposición. Altura regulable con pistón. Reposacabezas y apoyabrazos integrado. Asiento acolchado. Base metálica reforzada para una estabilidad total. Cumple con la normativa europea de seguridad UNE-EN 1335. Color negro.

941031



archivo
2000



3. BARBANTESA. Silla ergonómica con mecanismo basculante, regulable en altura mediante pistón a gas y sistema de bloqueo. Respaldo ergonómico con reposacabezas y apoyabrazos integrado. Respaldo en malla transpirable. Base metálica. Certificada con la normativa europea de seguridad UNE-EN. Color negro.

941045



PC
PIQUERAS Y CRESIC



4. ANTHONY. Silla giratoria con mecanismo sincro regulable en altura. Respaldo de malla transpirable con cabecero fijo. Apoyo lumbar y brazos regulables. Color negro.

940672



BASCULANTE

1. MAROON. Silla operativa ergonómica con respaldo de malla transpirable color negro. Mecanismo basculante con regulador de presión. Asiento regulable en altura. Base de 65 cm. Fabricada en acero cromado. Incluye brazos regulables en altura.

- 941001 ■ Azul
- 941002 ■ Negro
- 941003 ■ Rojo



BASCULANTE

2. BLUE. Silla giratoria mecanismo basculante. Asiento regulable en altura. Respaldo con malla ignífuga. Base de nylon. Brazos regulables en altura.

- 940214 ■ Negro
- 940378 ■ Azul



BASCULANTE

3. BLUE GREY. Silla giratoria mecanismo basculante. Asiento regulable en altura. Respaldo con malla ignífuga. Base de nylon. Brazos regulables en altura.

940492



SINCRO

4. CULT. Silla giratoria mecanismo sincro. Asiento regulable en altura. Respaldo con malla ignífuga. Base de nylon. Brazos opcionales.

- 940213 ■ Negro
- 940212 Brazos regulables
- 940379 ■ Azul

Sillas operativas



VINCOLO
— SILLERIA DE OFICINA —



SINCRO

1. BOMBAI. Silla giratoria con apoyo lumbar regulable en altura y slider. Respaldo de malla transpirable en color blanco. Mecanismo sincro. Base de nylon piramidal. Color blanco.

940688

940528 Brazos regulables



VINCOLO
— SILLERIA DE OFICINA —



SINCRO

2. U2. Silla giratoria con mecanismo sincro. Asiento regulable en altura. Respaldo con malla ignífuga. Base de nylon.

940428 ■ Negro

940212 Brazos

940429 ■ Azul

regulables



VINCOLO
— SILLERIA DE OFICINA —



SINCRO

3. MOBY. Silla giratoria con mecanismo sincro. Respaldo de polipropileno con malla ignífuga transpirable y adaptable. Incluye apoyo lumbar regulable en altura. Base fabricada en nylon. Brazos opcionales.

940407 ■ Negro

940212 Brazos

940408 ■ Azul

regulables

VER
TAPIZADOS
PAG. 359



SINCRO

rocada

4. BOSÉ. Silla giratoria con mecanismo sincro con desmultiplicador. Pomo para ajustar la tensión según el peso corporal. Soporte lumbar regulable. Asiento regulable en altura y en profundidad. Respaldo en malla transpirable. Brazos regulables en altura.

940504 ■ Negro

940499 ■ Azul



SINCRO

1. TYLER. Silla giratoria con respaldo en malla y asiento tapizado. Mecanismo sincro. Brazos fabricados en nylon y regulables en altura. Base fabricada en nylon con fibra de vidrio en forma piramidal. Respaldo negro y asiento negro-gris.

940218



BASCULANTE

2. BELANOVA. Silla giratoria con respaldo de malla negra transpirable y asiento tapizado en tela ignífuga con interior de espuma inyectada. Mecanismo basculante. Base en polímero técnico. Incluye brazos regulables en altura.

940359 ■ Negro

940362 ■ Azul



SINCRO-BASCULANTE

3. KORN. Silla giratoria con respaldo de malla negra transpirable y asiento tapizado en tela ignífuga con interior de espuma inyectada. Apoyo lumbar en el respaldo. Sistema de inclinación sincro-basculante para uso diario. Base en polímero técnico. Incluye brazos regulables en altura.

940358 ■ Negro

940357 ■ Azul



sillas de oficina



SINCRO

4. SWIFT. Silla giratoria de respaldo anatómico alto de malla 3D. Mecanismo sincro de 4 posiciones. Respaldo con apoyo lumbar regulable, sistema anti-retorno y regulación de presión. Acollado de alta densidad. Regulación de altura mediante columna neumática. Brazos regulables en altura. Malla negra y asiento tapizado en tela Basic negra.

941064

Sillas operativas



1. SPEARS. Silla giratoria con respaldo de malla y asiento tapizado. Mecanismo sincro. Asiento regulable en altura. Base de nylon. Brazos incluidos. Color negro.

940799



rocada



2. KOOPS. Silla giratoria con mecanismo sincro de adaptación por gravedad, respaldo con estructura adaptativa y brazos regulables 3D. El asiento está tapizado en tela ignífuga sobre interior de espuma inyectada y respaldo de malla. Base de polímero inyectado.

941049 ■ Negro

941050 ■ Azul



VINCOLO
SILLAS DE OFICINA



3. ODIN. Silla giratoria ergonómica tapizada en tela y respaldo de malla. Mecanismo sincro. Base de nylon. Brazos no incluidos. Incluye apoyo lumbar regulable en altura. Cumple con la normativa europea de seguridad UNE-EN 1335.

941037 ■ Negro

941038 ■ Azul

941039 ■ Rojo



Intacor
sillas de oficina



4. LEGEND. Silla de respaldo anatómico alto de malla 3D. Mecanismo sincro de 4 posiciones. Respaldo con apoyo lumbar regulable, sistema anti-retorno y regulación de presión. Acolchado de alta densidad. Regulación de altura mediante columna neumática. Brazos regulables en altura. Malla negra y asiento tapizado en tela Basic negra.

941063



1. SKENA. Silla ergonómica con mecanismo autopesante sincro desplazador, que ofrece 6 diferentes posiciones para adaptar la profundidad de la posición. Con respaldo en malla y un soporte lumbar asimétrico 2D, regulable en altura y profundidad. Cumple con normativa EN1335. Brazos y reposacabezas opcionales.

941074 ■ Negro 941097 Brazos regulables
941075 ■ Azul



3. OURIZO. Silla giratoria ergonómica con mecanismo de contacto permanente. Regulable en altura mediante pistón a gas. Respaldo ergonómico tapizado en tela transpirable. Asiento de espuma reciclada inyectada con relleno de alta densidad 30 kg/m³ para un mayor confort en largas jornadas de trabajo. Apoyabrazos, asiento y respaldo fabricados en polipropileno reciclados. Certificada con la normativa europea de seguridad UNE-EN 1335 en materia de dimensiones, seguridad, estabilidad, resistencia y durabilidad. Sello de calidad que garantiza su uso intensivo.

941047 ■ Negro
941046 ■ Azul



Intacor
sillas de oficina

2. LUKAT. Silla giratoria de respaldo de malla 3D y asiento tapizado. Mecanismo sincro de 4 posiciones. Movimiento de asiento y respaldo sincronizado. Respaldo con apoyo lumbar regulable, sistema anti-retorno y regulación de presión. Acollado de alta densidad. Regulación de altura mediante columna neumática. Brazos 1D regulables en altura. Color negro.

941062



Intacor
sillas de oficina

4. KEYS. Silla giratoria con mecanismo contacto permanente. Regulación de altura de respaldo manual. Asiento y respaldo tapizado. Brazos 1D regulables en altura. Color negro.

941065

Sillas operativas



VINCOLO
— SILLERIA DE OFICINA —



SINCRO



1. DINGER. Silla giratoria mecanismo sincro. Asiento regulable en altura. Respaldo con regulación de altura. Base de nylon. Brazos opcionales.

940211 ■ Negro

940398 ■ Azul

940394 Brazos fijos

940399 ■ Burdeos 940212 Brazos regulables



VINCOLO
— SILLERIA DE OFICINA —



SINCRO



2. COBAIN. Silla giratoria. Mecanismo sincro y respaldo regulable en altura. Base fabricada en nylon. Brazos opcionales.

940216 ■ Negro

940384 ■ Azul

940208 Brazos fijos

940387 ■ Burdeos

940212 Brazos regulables



VINCOLO
— SILLERIA DE OFICINA —



SINCRO



3. SIREX. Silla giratoria con mecanismo sincro. Respaldo con regulación de altura y sistema de cremallera multipunto. Asiento con elevación a gas. Base de 5 radios en color negro. Brazos regulables 1D.

940487 ■ Negro

940488 ■ Azul

940489 ■ Burdeos



ECO
FRIENDLY

DILE



SINCRO



4. SPEARS TAPIZADA. Silla giratoria tapizada. Mecanismo sincro. Asiento regulable en altura. Base fabricada en nylon. Brazos no incluidos.

941004 ■ Negro

941006 ■ Azul



SINCRO

1. ORBITAL. Silla giratoria con mecanismo asincro. Asiento regulable en altura. Respaldo con regulación de altura. Base de nylon. Brazos opcionales.

- 940209 ■ Negro
- 940375 ■ Azul 940394 Fijos
- 940376 ■ Burdeos 940212 Regulables PVC



CONTACTO PERMANENTE

2. ORBITAL WHITE. Silla giratoria con mecanismo de contacto permanente. Respaldo fabricado en polipropileno con regulación de altura. Asiento con elevación a gas. Base de 5 radios en aluminio pulido. Brazos opcionales.

- 940482 ■ Negro
- 940483 ■ Azul
- 940484 ■ Rojo
- 940528 Regulables PVC



SINCRO

3. MALÚ. Silla giratoria con respaldo regulable en altura. Mecanismo sincro. Base de nylon piramidal. Brazos no incluidos.

- 940694 ■ Negro
- 940695 ■ Azul 940208 Brazos fijos
- 940698 ■ Rojo 940212 Brazos regulables



ASINCRO

4. LINKIN. Silla giratoria con respaldo de malla transpirable. Mecanismo asincro. Base de nylon piramidal. Brazos no incluidos.

- 940572 ■ Negro
- 940573 ■ Azul 940394 Brazos fijos

Sillas operativas



CONTACTO PERMANENTE

VINCOLO
SILLAS DE OFICINA

CONTACTO PERMANENTE

rocada

1. SINGLE. Silla giratoria y con ruedas. De tela ignífuga con mecanismo de contacto permanente. Con brazos. Fácil montaje. Base de polímero.

940187 ■ Negro

940368 ■ Azul

2. ARENA. Silla giratoria con mecanismo de contacto permanente. Asiento regulable en altura. Respaldo con regulación de altura. Con brazos. Base de nylon.

940474 ■ Negro

940478 ■ Azul

940479 ■ Burdeos



CONTACTO PERMANENTE



3. VIVES. Silla giratoria con mecanismo de contacto permanente y regulable en altura. Asiento regulable en altura y profundidad. Brazos fijos incluidos.

940637 ■ Negro

940638 ■ Azul

940639 ■ Rojo



CONTACTO PERMANENTE



4. BUNNY. Silla giratoria con mecanismo de contacto permanente. Respaldo regulable en altura y profundidad. Regulación de altura mediante columna neumática. Sin brazos.

941066 ■ Negro

941068 Brazos fijos

941067 Brazos regulables



rocada

1. CLASS. Silla de base metálica pintada en epoxy de color negro. Respaldo y asientos tapizado. Sin brazos.

- 940177 ■ Negro
- 940372 ■ Azul
- 940373 ■ Burdeos



1. COREY.

Silla con brazos, de estructura fabricada en acero oval pintado gris plata. Color negro.

940224

* También disponible en estructura pintada en negro o cromada.



rocada

3. CLASS POLÍMERO.

Silla de estructura de tubo metálico y respaldo y asiento en polímero técnico. Sin brazos.

- 940363 ■ Negro
- 940507 ■ Azul



rocada

4. CLASS MADERA.

Silla con estructura metálica pintada en epoxy color gris. Asiento y respaldo en madera natural.

940182



5. WEST

Silla con estructura de tubo de acero oval pintado en negro. Respaldo y asiento tapizado. Apilable. Sin brazos. Color negro.

941069

6 ud.



6. LAMAR.

Silla con estructura de tubo de acero pintado en negro. Carcasa monocasco de polipropileno. Apilable. Sin brazos. Color negro.

941070

6 ud.



Sillas confidente

rocada

1. SHEERAN. Silla con respaldo articulado ergonómico. Asiento tapizado en tela ignífuga sobre interior de espuma inyectada y el respaldo realizado en malla. Estructura metálica reforzada pintada en epoxy.

Estructura color negro

941053 ■ Negro

941054 ■ Azul

Estructura color blanco

941055 ■ Negro

941056 ■ Azul

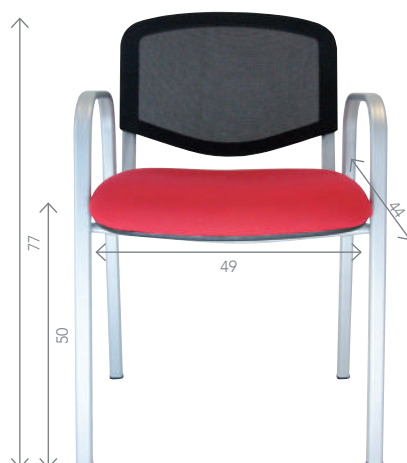
VINCOLO
 SILLAS DE OFICINA

2. MUSTANG. Silla confidente con estructura metálica pintada en color negro. Respaldo de malla negra y asiento fabricado en madera contrachapada, relleno de goma flexible de alta densidad.

940494 ■ Negro

940497 ■ Azul

940498 ■ Burdeos

rocada

3. LAVIGNE. Silla con asiento tapizado en tela ignífuga sobre interior de espuma inyectada y el respaldo en malla. Estructura metálica reforzada pintada en epoxy color negro. Brazos incluidos. Admite ruedas.

941051 ■ Negro

941052 ■ Azul

DILE

Certificado con la normativa europea de seguridad UNE-EN 1335

4. LEWIS. Silla ligera, flexible y polivalente. Estructura en cromo, opcional en gris. Posibilidad de incorporar pala fija, apilarse, así como distintas combinaciones de bancadas. Cumple con normativa EN1335. Brazos opcionales. Color negro.

941078 Polipropileno

941079 Tapizado



1. DOJA. Silla confidente con estructura de acero pintado epoxy gris plata. Respaldo y asiento fabricados en polipropileno. Reposabrazos no incluidos. Color blanco.
940712



ECO FRIENDLY



2. AITANA. Silla versátil y polivalente. Asiento monocarcasa de polipropileno y patas en tubo de acero. Posibilidad de incorporar pala fija, apilarse, así como distintas combinaciones de bancadas. Tapizado y/o panel asiento silla opcionales. Sin brazos, posibilidad de modelo con brazos.

941076 ■ Negro

941077 ■ Azul



3. FYRE. Silla regulable en altura con pistón. Monocarcasa fabricada en polipropileno. Base fabricada en aluminio pulido. Color blanco.
941042



4. TROVA. Silla confidente convertible en mesa con estructura cromada tubular y asiento y respaldo fabricados en PVC de alta resistencia. Ideal para espacios de formación, colegios, hoteles, etc. También dispone de un gancho para colgar mochilas o bolsos. Color negro.
940508



1. ADAGIO. Taburete móvil fabricado en polipropileno. Respaldo y reposapiés regulables en altura. Color negro.

940404



rocada

2. JONAS. Taburete con asiento y respaldo de polímero técnico de alta resistencia. Pistón de gas de largo recorrido. Base de polímero técnico con tacos antideslizantes. Admite ruedas normales o para parquet. Fácil montaje. Color negro.

940184



rocada

3. ADELE. Taburete móvil de tela ignífuga y base metálica, con mecanismo básico. Pistón de gas de largo recorrido. Fácil montaje. Color negro.

940183



4. MANÁ. Taburete móvil fabricado en polipropileno con respaldo regulable en altura. Mecanismo contacto permanente. Color negro.

940234

940208 Brazos fijos



roca

1. MARS. Taburete con estructura metálica y base de 5 pies. El asiento se regula mediante husillo giratorio. Viene montado.



Ref. Asiento

940163 Tapizado



Ref. Asiento

940174 Madera



2. PIAF. Asiento en madera de haya contrachapada recubierto con espuma flexible de poliuretano. Base de nylon negro con aro apoyapiés de acero regulable con tapones antideslizantes. Elevación a gas.

941023



3. VALKIRIAS. Taburete fijo regulable en altura con pistón. Asiento y respaldo fabricado en madera, base fabricada en aluminio pulido y reposapiés aro con cuatro radios en acero cromado. Color negro.

941040



sillas de oficina

4. ELEVO. Asiento tapizado con base basculante antideslizante. Regulable en altura hasta 22 cm. Color negro.

941071



rocada

1. STUDENT. Silla gaming de diseño deportivo, fabricada con una cómoda espuma. Robusta base de polímero técnico (nylon) con ruedas de 50 mm de diámetro. Mecanismo basculante de grandes prestaciones para uso diario. Respaldo y asientos de espuma inyectada con formas ergonómicas para conseguir mantener posturas corporales correctas en todo momento. Reposacabezas integrado. Incluye brazos. Tapizada en símil piel.

941057 ■ Rojo

941058 ■ Azul



BASCULANTE



rocada

2. PROFESIONAL. Silla gaming con diseño deportivo, confort y versatilidad. Robusta base de polímero técnico (nylon) con ruedas de gran diseño (60 mm de diámetro). Mecanismo basculante de grandes prestaciones para uso diario. Respaldo y asientos de espuma inyectada con formas ergonómicas para conseguir mantener posturas corporales correctas en todo momento. Cojines lumbar y cervical regulables que aumentan el confort. Respaldo reclinable 155° que permite fijar el ángulo de inclinación deseado. Reposacabezas integrado. Incluye brazos regulables. Tapizada en símil piel.

941059 ■ Rojo

941060 ■ Azul



BASCULANTE



3. XILIUM G. Silla gaming con mecanismo X-Move en el respaldo, que acompaña el movimiento, y sincro con traslact en el asiento. Respaldo de última generación, dividido en dos partes para una mejor adaptación. Brazos regulables en 4D y cabecero. Tapizada.

941061 ■ Rojo

941072 ■ Azul



X-MOVE
SINCRO



1. LAUPER. Sillón gaming de espuma de alta densidad con apoya brazos ajustable 4D. Mecanismo frog, pistón de gas clase 4, ángulo de inclinación ajustable 3°/14° y ángulo de ajuste respaldo 90-155°. Almohada cervical de 25 x 12 cm y cojín 32 x 22 cm. Base de metal y ruedas de poliuretano. Material piel sintética.

- 940577 ■ Rojo
- 941024 ■ Amarillo
- 941025 ■ Gris



MECANISMO FROG



2. DALIDA. Sillón gaming de espuma de alta densidad con apoya brazos ajustable 4D. Mecanismo butterfly, pistón de gas clase 4 y ángulo de ajuste respaldo 90-150°. Almohada cervical de 27x12cm y cojín 31 x 18 cm. Base de metal y ruedas de poliuretano. Material piel sintética.

- 941026 ■ Gris
- 941027 ■ Azul
- 940796 ■ Naranja
- 940797 ■ Rojo



MECANISMO BUTTERFLY

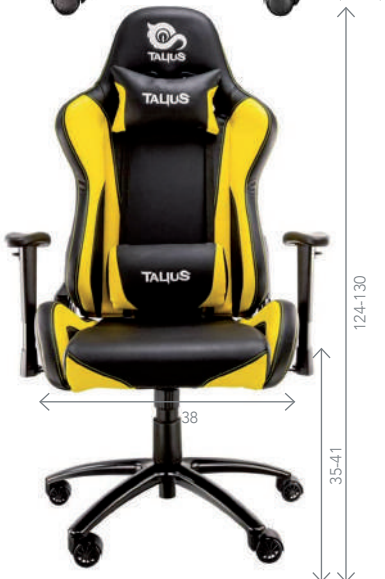

3. LIPA. Sillón gaming de espuma de alta densidad con apoya brazos ajustable 2D. Mecanismo butterfly, pistón de gas clase 4, ángulo de inclinación ajustable 3°/14° y ángulo de ajuste respaldo 90°/180°. Almohada cervical de 27 x 12 cm y cojín 31 x 18 cm. Base de aluminio y ruedas de nylon.

- 940628 ■ Azul
- 940629 ■ Gris
- 940631 ■ Verde
- 940632 ■ Naranja
- 940633 ■ Rosa
- 940635 ■ Rojo
- 940636 ■ Amarillo



MECANISMO BUTTERFLY

Sillas gaming

ELIGE TU BANCADA.
DIFERENTES MODELOS
DE SILLAS QUE PERMITEN
LA COMBINACIÓN DE
BANCADAS.
CONSÚLTANOS



1. CLASSIC. Bancada con estructura de acero oval pintado en epoxi negro.

Ref.	Plazas	Medidas
940239	2	77 x 60 x 100 cm
940244	3	77 x 60 x 150 cm

**Disponible en polipropileno y madera y estructura en gris plata o cromado, brazos opcionales.*



2. LEIVA. Bancada con estructura de acero cromado con apoyo flex de polipropileno, asiento y respaldo fabricado en polipropileno y patas de acero pintado en epoxi gris plata (también disponible en negro o cromado). Color rojo.

Ref.	Plazas	Medidas
940760	2	87,5 x 65 x 100 cm
940761	3	87,5 x 65 x 150 cm



3. MORLA. Bancada con estructura de acero cromado con apoyo flex de polipropileno, asiento y respaldo fabricado en polipropileno con malla ignífuga y patas de acero pintado en epoxi negro (también disponible en gris plata o cromado). Color rojo.

Ref.	Plazas	Medidas
940717	2	85,5 x 58 x 100 cm
940718	3	85,5 x 58 x 150 cm



DILE

1. SLASTIC. Sistema modular que se puede adaptar a cualquier espacio. Ergonómico, cómodo y versátil. Asientos y respaldos que pueden disponerse hacia fuera, hacia dentro o en línea recta. Se adaptan a cualquier espacio. Medidas 80 x 83 x 64 cm. Color gris.

941015 Módulo recto

941016 Módulo curva abierta

941017 Módulo curva cerrada



INFINITAS
COMBINACIONES
DE COLOR. TAMBIÉN
DISPONIBLE CON RUEDAS.

CONSULTA
CON NUESTRO
DEPARTAMENTO
COMERCIAL



**ECO
FRIENDLY**



DILE

2. MEDUSA. Un toque de color y diversión en los espacios de trabajo, áreas de espera, hostelería, etc. Estructura interna de varilla reforzada, recubierta por espuma ignífuga inyectada. Sistema de desenfundado sencillo para facilitar la limpieza del tejido o si se desea el intercambio por otro tapizado. Apilable hasta 4 unidades. Medidas 40,4 cm x ø 54 cm base x ø 35 cm asiento.

941018 ■ Azul

941019 ■ Rojo



1. HANSON. Butaca para salas de espera. Estructura con brazo integrado fabricada en acero pintado epoxi gris plata. Respado y asiento fabricado con tablero de fibra DM relleno de goma flexible de alta densidad. Color azul.

940518 1 plaza

940519 3 plazas



2. MAGNETO. Sofá de 2 plazas con interior de espuma inyectada de alta densidad combinados con mesa de trabajo fabricada en melamina color roble. Sus paneles laterales están fabricados con material acústico, aportando privacidad y reduciendo el ruido exterior. Incorpora enchufe para carga de dispositivos. Instalación sin herramientas. Dimensiones 129 x 200 x 68 cm.

940509



3. KAIRA. Silla confidente con patas de madera. Carcasa fabricada en poliuretano y asiento fabricado en madera contrachapada.

941041





TAPIZADO 1



ARAN

100% poliiolefina, limpiar con espuma seca.



BASIC

100% poliéster, limpiar con espuma seca, ignífugo.



GOYA

100% poliiolefina, limpiar con espuma seca.

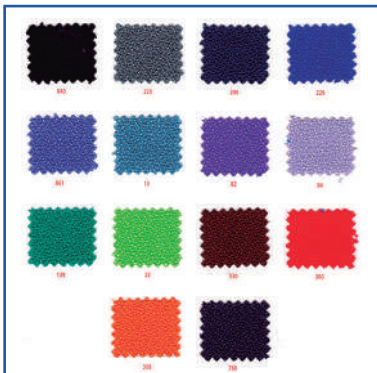

LEO

100% poliiolefina, limpiar con espuma seca.

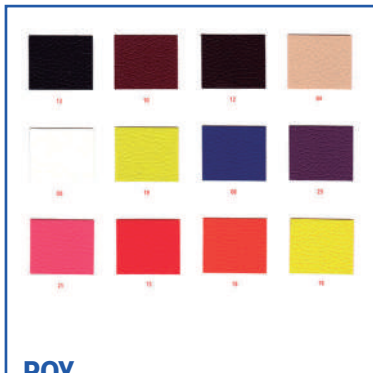

ROY

90% PVC - 10% algodón, limpiar con un trapo húmedo y enjabonado (jabón neutro), enjuagar.

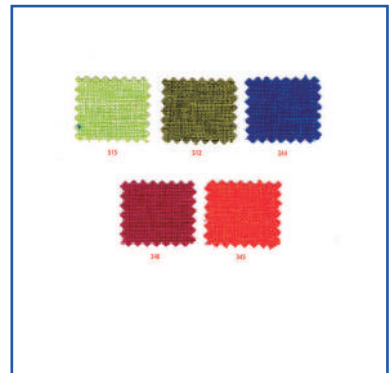

ONE

100% poliiolefina, limpiar con espuma seca.

TAPIZADO 2



MICROFIBRA 100% poliéster, limpiar con espuma seca.

POLIPIEL



Es un material muy utilizado por su buen nivel de presencia, durabilidad y buen precio. Todos los modelos que presentamos cuentan con esta opción. Tejido: 100% sintético. Resistente a la abrasión y a la transpiración. Limpieza: con agua y jabón suave y secar con un trapo. Resistente a las manchas.

* Los colores del tapizado pueden sufrir variación, recomendamos solicite carta de tapizados. Amplia gama de tapizados además de los aquí incluidos, consúltanos. * Todas las referencias de este catálogo corresponde al tapizado 1.



PERSONALIZACIONES Y REGALO PROMOCIONAL

IMPULSA Y POTENCIA TU NEGOCIO

En un mundo empresarial lleno de opciones, la diferenciación es clave: productos exclusivos y personalizados que no solo llevan tu marca, sino que transmiten la esencia de tu empresa.

Imagina regalar a tus clientes, colaboradores o socios comerciales artículos que van más allá de lo convencional, desde elegantes bolígrafos hasta gadgets de última generación, cada artículo cuenta tu historia. Los regalos promocionales son estrategias para fidelizar clientes y consolidar relaciones.

Consulta con nuestros expertos comerciales para elegir los regalos perfectos, y convierte cada ocasión en una experiencia única. Deja una impresión duradera en un mercado saturado. ¡Destaca con productos que reflejen la autenticidad y calidad de tu empresa!

**Impulsa tu negocio.
¡Consulta con nuestros
comerciales!**



ÍNDICE ALFABÉTICO

A		
Abrecartas	72	
Acondicionamiento acústico	312-313	
Adaptadores de corriente.....	287	
Adhesivo de cianocrilato	93	
Adhesivo de contacto	91	
Adhesivo en aerosol.....	93	
Adhesivo en barra	92	
Adhesivo en roller.....	92	
Adhesivo universal.....	91	
Afilaborras	162	
Afilalápices	159	
Agujas.....	118	
Alfombras	300	
Alfombrillas	18-19	
Altavoces.....	30	
Ambientadores	279	
Anillas metálicas	117	
Archivadores de color	179	
Archivadores de palanca.....	178-179	
Archivadores de plástico.....	178-179	
Archivadores jaspeados.....	178	
Archivadores metálicos.....	334-335	
Archivo definitivo.....	177	
Archivo modular	191-193	
Armarios	324, 326	
Armario escobero	281	
Armarios de mantenimiento.....	281	
Armarios de persiana	334-335	
Armarios metálicos.....	334-335	
Armarios portallaves.....	294	
Aspiradoras	281	
Atriles.....	16	
Atriles presentación.....	236, 257	
Atriles sobremesa	16	
Auriculares.....	31	
Auriculares telefonía.....	38-39	
B		
Balones-asientos.....	316	
Bancadas	356	
Bancos fenólicos.....	288	
Bandas elásticas.....	118	
Bandejas clasificadoras	294	
Bandejas de sobremesa	122-126	
Bandejas organizadoras.....	123	
Banderitas	81	
Barras adhesivas	92	
Barras de sonido.....	30	
Barras silicona	94	
Bastidores para carpetas colgantes.....	176	
Barras de sonido	30	
Blocs con tapas.....	85	
Blocs papel pizarra	240	
Blocs para caballetes.....	240	
Blocs sin tapas	85	
Boligrafos	130-131	
Boligrafos 4 colores.....	134-135	
Boligrafos borrables.....	140	
Boligrafos con peana	133	
Boligrafos detector billetes falsos.....	296	
Boligrafos retráctiles.....	132-133	
Boligrafos tinta líquida.....	135-136	
Bolsas autocierre	265	
Bolsas courier.....	264-265	
Bolsas burbuja	264	
Bolsas con dorso cartón.....	75	
Bolsas correo interno	75	
Bolsas cremallera.....	189	
Bolsas de basura.....	281	
Bolsas de reciclaje	282	
Bolsas fuelle	75	
Bolsas kraft	74	
Bolsas kraft armado.....	75	
Bolsas para envíos	264	
Bolsas envío eco	264	
Bolsas zip.....	189	
Bombillas.....	299	
Botellas isotérmicas.....	301	
Borradores.....	246	
Botiquines	293	
Brazos de monitor	17	
Bucks.....	324, 326, 332	
Butacas	356-357	
Buzones sugerencias	257	
C		
Cables y accesorios	36	
Cajas de almacenaje	284-285	
Cajas de caudales.....	294	
Cajas de embalaje	267	
Cajas de herramientas.....	286	
Cajas de transferencia.....	180	
Cajas de proyectos.....	181	
Cajas multiusos.....	285	
Cajetines archivo	178-179	
Cajones monedas	295	
Cajones sobremesa.....	193	
Calculadoras científicas.....	202	
Calculadoras de bolsillo.....	197	
Calculadoras de sobremesa	198-201	
Calculadoras financieras	201	
Calculadoras impresoras.....	201	
Cámaras.....	32	
Canutillos de plástico.....	208	
Cargadores de pilas	197	
Cargadores para portátiles.....	36	
Carpetas canguro	171	
Carpetas colgantes	176	
Carpetas con fundas	168-170	
Carpetas con gomas	172-173	
Carpetas de anillas	170-171	
Carpetas de conferencias	88	
Carpetas de proyectos.....	181	
Carpetas miniclip.....	88-89	
Carros de limpieza.....	281	
Carros de servicio catering	303	
Carros multifunción	236	
Cartabones.....	121	
Cartón pluma	65	
Cascos de protección.....	292	
Cartulinas.....	61	
Ceniceros.....	309	
Chalecos reflectantes.....	292	
Chinchetas.....	118	

Cinta americana.....	98	Discos duros.....	37	Fechadores.....	116	
Cintas adhesivas doble cara.....	97	Dispensadores de jabón.....	276	Fiambreras.....	301	
Cintas adhesivas magnéticas.....	98	Dispensadores de papel higiénico.....	274	Fichas.....	180	
Cintas adhesivas invisibles.....	96	Dispensadores de precinto.....	272	Film burbujas.....	268	
Cintas adhesivas transparentes.....	95	Dispensadores de toallas.....	275	Film paletizar.....	268	
Cintas pintor.....	98	Domótica.....	298-299	Flexómetros.....	286	
Cintas portanombre.....	254	Dossier canguro.....	188	Fregonas.....	280	
Cintas señalización.....	98	Dossiers fástener.....	188	Fundas clasificadores.....	259	
Cinturones de seguridad.....	292	Dossiers pinza.....	187	Fundas fuele.....	185	
Cizallas de palanca.....	214, 216-217	Dossiers uñero.....	186	Fundas para portátil.....	52	
Cizallas de rodillo.....	215	E			Fundas para tablet.....	52
Clasificadores.....	189	Enchufes.....	298	Fundas para tarjetas.....	190	
Clasificadores acordeón.....	189	Encuadernadoras de canutillo.....	207	Fundas plastificación.....	213	
Clasificadores de fundas.....	261	Encuadernadoras espiral metálico.....	206-207	Fundas portadocumentos.....	184-185	
Clavadoras.....	105	Encuadernadores.....	118	Fundas portamenús.....	191	
Clips.....	117	Enfundaparaguas.....	300	G		
Cola blanca.....	91	Escaleras.....	287	Gafas protectoras.....	292	
Conos de señalización.....	292	Escalímetros.....	121	Gaming.....	34-35	
Consumibles para etiquetadoras.....	252	Escaners.....	47	Gestión de residuos.....	282-283	
Contadoras de billetes.....	297	Escobas.....	281	Gomas de borrar.....	162	
Contadoras de monedas.....	296	Escritura de calidad.....	164-165	Gomas elásticas.....	118	
Contenedor archivo definitivo.....	177	Escritura técnica.....	163	Grapadoras de gruesos.....	108-109	
Contenedores.....	282-283	Escalímetros.....	121	Grapadoras de bolsillo.....	107	
Controles de fichaje.....	295	Escuadras.....	121	Grapadoras de sobremesa.....	99-104	
Cordones portanombres.....	254	Espirales metálicos.....	208	Grapadoras eléctricas.....	106	
Correctores en cinta.....	160-161	Estanterías.....	289-290	Grapas.....	113	
Correctores líquidos.....	160-161	Estuches archivador.....	178-179	Guantes.....	293	
Cortinas.....	314	Etiquetadoras.....	205	Guillotinas.....	214, 216-217	
Cremas.....	276	Etiquetas colgantes.....	70	H		
Cuadernos.....	82	Etiquetas con arandela.....	70	Hub.....	36	
Cuadernos especiales.....	90	Etiquetas colores.....	68	I		
Cuadernos microperforados.....	83	Etiquetas de poliéster.....	69	Identificadores.....	254, 259	
Cubiertas pp/ pvc.....	209	Etiquetas envío.....	266	Identificadores de pared.....	256	
Cubos de limpieza.....	280	Etiquetas escritura manual.....	70	Imanes.....	245-246	
Cubos de notas.....	79	Etiquetas impresora láser.....	69	Impresoras 3D.....	46	
Cuerda.....	266	Etiquetas multifunción blancas.....	66-67	Impresoras.....	41-45	
Cúters.....	120	Etiquetas para archivadores.....	190	Índices.....	80-81	
D		Expositores.....	255-257	Índices y separadores.....	182-183	
Desengrasante.....	273, 278	Expositores de pared.....	256	Insecticida.....	279	
Destructoras automáticas.....	227-231	Extraengrapas.....	107	F		
Destructoras alta seguridad.....	226	Fásteners.....117, 190				
Destructoras de oficina.....	221-224					
Destructoras departamentales.....	225					
Destructoras personales.....	219-220					
Detector billetes falsos.....	296					

J

Jabón de manos276

L

Láminas corcho252

Lámparas 312-313

Lápices bicolor.....158

Lápices de grafito158

Lavavajillas.....278

Lejía.....278

Libros cartoné86

Libros de actas.....86

Libros de contabilidad86

Libros de correspondencia86

Libros de registro.....86

Libros de subcontratación86

Limpiadores de cristales278

Limpadores de baño278

Limpiadores desinfectantes.....273

Limpadores multiusos278

Limpasuelos278

Limpieza de pantallas.....29

Listines telefónicos190

Llaveros.....294

Lupas.....124

M

Maletas53

Maletines carpetas colgantes.....184

Maletines para portátil48-49

Mamparas modulares.....253

Manteles de papel.....303

Marcadores de pizarra.....148-150

Marcadores de tiza líquida.....149

Marcadores especiales.....155

Marcadores fluorescentes.....151-154

Marcadores permanentes.....145-147

Masillas adhesivas94

Material para relleno272

Memorias usb37

Mesas321-325, 327-331

Mesas altas.....320

Mesas de reunión318-319

Mesas elevables.....23, 315

Mesas dobles330

Mesas multimedia236

Mesas para cizalla.....217

Mesas plegables.....319

Minas157

Mobiliario de recepción325

Mochilas para portátil50-51

Módulos de archivadores.....180

Módulos de cajones126, 193

Monitores33

Mopas.....280

Muebles multimedia.....236

N

Notas reposicionables.....78-80

Numeradores115

O

Organizadores de sobremesa124

Organizadores modulares.....191-193

Organizadores semanales.....249

P

Palos escoba280

Paneles acústicas312-313

Pantallas interactivas238

Pantallas murales237

Pantallas trípode.....237

Pañuelos faciales274

Papel de cocina303

Papel higiénico274

Papel fotográfico62-63

Papel kraft269

Papel magnético.....59

Papel multifunción blanco57-58

Papel multifunción color60

Papel para plotter.....64-65

Papel para sumadoras y registradoras.....59

Papel reciclado57-58

Papel secamanos275-277

Papel verjurado.....58

Papeleras con pedal.....283

Papeleras de oficina127

Papeleras zonas comunes.....282-283

Paletinas removedoras.....302

Paragüeros308

Percheros306-307

Pesacartas.....268

Pesapaquetes.....268

Pictogramas258

Pilas.....196-197

Pinzas abatibles117

Pistolas de silicona94

Pizarras colaborativas.....250

Pizarras de acero lacado242-246

Pizarras de acero vitrificado242-245

Pizarras de caballete.....240-241

Pizarras de color249

Pizarras de cristal245

Pizarras de melamina243

Pizarras estratificadas243

Pizarras magnéticas242-245

Pizarras móviles.....250

Pizarras para tiza239

Pizarras trípticas247

Pizarras volteables247

Planchas de corte120

Plannings247

Plastificadoras210-212

Platos de bagazo302

Plegadoras72

Plumeros.....279

Plumas estilográficas.....164

Portablocs con clip88-89

Portabobinas rollos kraft.....269

Portabobinas industriales277

Portacarnets186

Portaclips.....124

Portadistintivos254

Portadocumentos88-89

Portafirmas188

Portafolletos.....255

Portalápices.....123

Portaminas.....156-157

Portamonedas.....294

Portanombres254

Portanotas.....124

Portaplanos265

Portapósters.....	257	Señalización	262-263	Trolleys para portátil.....	48
Portarrollos.....	96	Separadores	182-183		
Portatarjetas.....	254	Separadores móviles.....	253	U	
Portatizas.....	239	Servilletas biodegradables	303	Urnas.....	257
Postes separadores	300	Servilletas de papel.....	303		
Powerbank.....	36	Sillas confidente.....	349-351	V	
Precinto.....	272-273	Sillas gaming.....	354-355	Vades	124
Pulidor de suelo.....	281	Sillas operativas	340-348	Vasos compostables.....	302
Punteros.....	237	Sillones de dirección	337-339	Videoproyectores	236
		Sillones de espera	356-358	Visores	176
R		Sobres blancos.....	72-73	Vitrinas.....	253
Ratones.....	26-27	Sobres con broche.....	187		
Recambios almohadillas	114	Sobres packing list.....	266	W	
Recambios bolígrafo	163	Sofás	358	Webcam	32
Recambios cuadernos.....	84	Soportes CPU.....	16		
Recogedores.....	280	Soportes para monitor.....	12-13		
Reglas	121	Soportes para móvil	16		
Reglas de corte.....	120	Soporte para pantallas.....	238		
Regletas.....	287	Soportes para portátil	14-15		
Relojes de pared.....	311	Subcarpetas	174-175		
Repetidores wifi	36				
Reposamuñecas.....	18-19	T			
Reposapiés.....	20-21	Tableros corcho.....	251		
Resmillería.....	84	Taberos de corte.....	120		
Respaldos lumbares	22	Tableros tapizados.....	252		
Revisteros	122, 125-126	Taburetes.....	320, 352-353		
Rollers tinta gel.....	137-139	Tacos de notas	87		
Roller tinta líquida	135-136	Taladros	99-102		
Rollos adhesivos de pizarra	240	Taladros brazo largo	111		
Rollos autocopiativos	59	Taladros 4 agujeros.....	111		
Rollos electra.....	59	Taladros de gruesos	110		
Rollos papel burbujas.....	268	Talonarios	87		
Rollos térmicos.....	59	Tampones de tinta.....	116		
Rotuladoras	203-204	Tapas encuadernar	215		
Rotuladores calibrados	163	Tapas para vasos.....	302		
Rotuladores punta de fibra.....	141-144	Taquillas.....	288-289		
		Tarjetas de memoria.....	37		
S		Tarjeteros.....	190		
Sais.....	37	Teclados.....	28		
Secamanos por aire.....	276	Tenazas	105		
Sellos automáticos.....	114-115	Tijeras	119		
Sellos manuales	116	Tinta para marcadores	155		
Sellos personalizables	115	Tinta para pluma.....	163		
Señal suelo húmedo.....	281	Tinta para tampones	116		
		Tinteros.....	163		
		Tizas	239		

En caso de no localizar el producto que necesita en este catálogo contacta con nosotros. Acceso a más de 150 marcas y 130.000 referencias. Además podemos suministrarte artículos a medida y personalizados. Estaremos encantados de atenderte.

ÍNDICE Marcas



Seguridad laboral 293



Monitores..... 33



Brazos de monitor 17

Cables de red..... 36



Maletas..... 53

Maletines para portátil..... 49

Mochilas para portátil..... 51



Anillas y encuadernadores..... 118

Etiquetas autoadhesivas para impresoras 66-69

Etiquetas manuales..... 70

Papel fotográfico 63

Papel magnético..... 59

Papel verjurado..... 58

Portablocs..... 89

Tablas de corte..... 120

Spray limpia pizarras 246



Artículos de sobremesa 122-124, 126

Bandejas y revisteros..... 122

Bastidores de carpetas colgantes 176

Cajas multiusos 284

Expositores..... 255-256

Gavetas 284

Lámparas 310-311

Módulos de cajones 126, 191-193

Organizadores 191-193

Papeleras..... 127

Paragüeros..... 308

Portalápices..... 123, 126

Relojes..... 311

Reposapiés..... 20-21

Soportes monitor..... 13

Soportes móvil y tablet..... 16



Mobiliario..... 333



Monitores..... 33



Ambientadores 279



Archivo definitivo..... 177

Cajas para envíos..... 267



Maletines para portátil..... 48

Mochilas para portátil 50

Trolleys 53



Bolígrafos..... 130, 134, 138, 140

Lápices 158

Marcadores permanentes 147

Rotuladores 144

Portaminas..... 156



Archivadores metálicos..... 335

Armarios persiana..... 335



Dossiers clip 187

Cúters..... 266

Tarjetas identificación 254



Papel multifunción..... 57



Escaners 47

Impresoras..... 41



Accesorios de menaje 302

Botiquines..... 293

Higiene..... 274-277

Limpieza..... 278-281

Papeleras 283



Impresoras..... 41



Cartón pluma 65

Cartulinas..... 61

Papel color..... 60



Calculadoras..... 197-202



Guantes..... 293

Luces de emergencia..... 292

Pilas..... 196-197



Ratones 27



Sellos 114-116



Limpieza..... 273



Atavoces 30

Baterías externas 36



Cajas de almacenamiento 284-285

Fiambreras..... 301

Papeleras 282-283



Afilalápices 159

Cizallas y Guillotinas..... 215-217

Cúters..... 120

Destruktoras 219, 222-223, 225-227

Punteros..... 237

Reglas de corte..... 120

Tijeras 119



Accesorios sobremesa..... 122-124

Adhesivos 91-94

Bolígrafos..... 131-133

Borradores..... 246

Calculadoras..... 197-202

Carpetas..... 88-89, 168, 170, 173

Cintas adhesivas 95, 97

Cizallas 214

Correctores..... 161

Identificadores 254

Imanes..... 246

Índices adhesivos..... 80-81

Marcadores..... 147, 149, 151, 153

Módulos de cajones..... 193

Notas adhesivas..... 78-79

Portarrollos 96

Grapadoras y taladros..... 98-100, 102, 105, 107-111

Grapas y extragrapapas..... 107, 113

Papeleras 127

Pizarras 246

Portaminas..... 156

Reglas y escalímetros..... 121

Rollers tinta gel 137-138

Rollers tinta líquida..... 135-136

Rotuladores 143

Sobres con broche 187

Sujección..... 117-118

Tableros de corcho..... 251

Tijeras y cúters 119-120



Adhesivos 92

Archivadores A-Z 178

Archivadores color..... 179

Archivo definitivo 177

Bandejas 122

Bolígrafos..... 131-132, 135

Calculadoras..... 199

Carpetas de gomas..... 173

Carpetas de fundas.... 168-169

Cintas adhesivas 95

Cintas correctoras..... 161

Clips..... 117

Dossier uñero 185

Etiquetas..... 67

Fundas multitaladro 184

Fundas plastificar 213

Grapadoras y taladros..... 99

Grapas y extragrapapas..... 107, 113

Índices y separadores 182-183

Marcadores permanente.. 147

Marcadores fluorescentes 151, 153

Marcadores pizarra.... 148, 150

Notas adhesivas..... 78, 80

Portaminas y minas..... 156-157

Portarrollos 96

Rollers tinta gel 138

Rollers tinta líquida..... 136

Sobres con broche 187

Subcarpetas..... 175
 Tenazas..... 105
 Tijeras y cúters 119-120



Bancadas y espera..... 357
 Confidentes.....337, 350-351
 Sillas de oficina ...339, 344-346
 Sillones de dirección 337
 Taburetes 353



Archivadores y módulos
 179-180
 Cajas de proyectos..... 181
 Carpetas..... 171
 Clasificadores 189
 Cuadernos 90
 Dossiers..... 186, 188
 Embalaje 268
 Libros de contabilidad
 y registro 86
 Portaclips 124
 Portanotas 124



Armario llaves..... 294
 Atriles de suelo 257
 Clasificadores 259
 Contenedores 282-283
 Dossiers clip 187
 Marcos autoadhesivos 259
 Papeleras 309
 Paragüeros..... 308
 Señalización..... 254
 Soportes portátil..... 15
 Vades..... 124



Pilas..... 196



Básculas 268
 Etiquetadoras y etiquetas 205
 Rotuladoras y cintas ...203-204



Marcadores.....
 144, 146-150, 154-155
 Rotuladores 141
 Tinta..... 155



Cajas de transferencia..... 180
 Fundas multitaladro 184

Índices 182



Grapadoras y tenazas 112
 Grapas..... 113



Escáners 47
 Impresoras..... 44-45
 Papel fotográfico 62
 Videoproyectores 236



Archivadores..... 178
 Cajas de almacenajes 267
 Carpetas 171
 Dossiers..... 185, 186, 188
 Fundas multitaladro 184
 Índices y separadores
 182-183
 Maletines 176



Carpetas..... 88, 170, 172
 Dossiers..... 186
 Fundas multitaladro 185
 Fundas portátil..... 52
 Rollos papel térmico 59
 Separadores 183
 Subcarpetas..... 174-175



Bolígrafos..... 132
 Lápices 158
 Marcadores 151-152, 155
 Portaminas..... 157
 Recambios..... 163
 Reglas, escuadras
 y cartabones 121



Cajas de proyectos..... 181
 Carpetas..... 172
 Carpetas canguro..... 171
 Cartulina..... 61
 Film paletizar 268
 Papel de color 60
 Papel plotter..... 65
 Portabobinas 269
 Rollos papel térmico 59



Accesorios de pizarra..... 246

Afilalápices 159
 Cajas 285
 Cubiletes..... 123
 Pizarras caballete..... 240
 Pizarras murales
 237, 239, 243
 Pizarras tiza 239
 Portaplanos 265
 Reglas, escuadras
 y cartabones 121
 Tableros..... 251-252
 Tijeras 119
 Vitriñas..... 253



Alfombrillas
 y reposamuñecas..... 18-19
 Atriles 16
 Brazos monitor 17
 Cajas transporte..... 267
 Destructoras 219-229
 Encuadernadoras 206-208
 Plastificadoras 210-211, 213
 Reposapiés
 y respaldos..... 20-22
 Soportes monitor..... 12-13
 Soportes portátil 14-15



Cintas adhesivas 95, 97
 Gomas y bandas elásticas 118
 Precinto 270



Armarios metálicos
 y cajoneras..... 356
 Archivadores metálicos..... 356
 Armario proyección..... 239



Archivadores metálicos..... 334
 Armarios metálicos..... 334



Bombillas 299
 Regletas 287



Domótica 298-299



Encuadernadoras 206

Plastificadoras 210-212



Carpetas colgantes 176
 Subcarpetas..... 174-175



Tizas y portatizas..... 239



Ambientadores 279



Archivo definitivo 177
 Carpetas colgantes 176
 Carpetas de fundas... 168-169
 Fundas multitaladro 184
 Tarjeteros 190
 Portablocs..... 88-89



Higiene..... 274-275, 277
 Limpieza 278



Tampones y tinta 116



Altavoces 30
 Consumible 42-43
 Impresoras 42-43
 Papel plotter..... 64
 Ratones 26-27
 Soportes..... 14, 16, 17



Calculadoras..... 201



Papel multifunción..... 58
 Papel reciclado 58



Sillas operativas
 343-345, 348-349
 Taburetes 353

ÍNDICE Marcas

intermark

Bolsas de burbujas.....	266
Bolsas eco.....	266-267
Packing list.....	268
Packing list papel.....	268
Bolsas autocierre.....	266-267
Bolsas courier.....	266

ISINAC

Acondicionamiento acústico.....	312-313
---------------------------------	---------

Kensington

Accesorios proyección.....	237
Auriculares.....	31
Alfombrillas y reposamuñecas.....	18-19
Hubs.....	36
Maletines y mochilas portátil.....	48-52
Ratones y teclados.....	26,28
Reposapiés.....	20-21
Soportes monitor.....	12-13
Soporte portátil.....	14-15

KETER

Armarios.....	281,289
Cajas de herramientas.....	286
Estanterías.....	289

Kingston

Memorias USB.....	37
Tarjetas de memoria.....	37

LEITZ

Alfombrillas reposamuñecas.....	18
Archivadores.....	179
Artículos de sobremesa.....	123,125
Cizallas.....	214
Plastificadoras.....	210,212
Reposapiés.....	20
Soporte monitor.....	13
Teletrabajo.....	316

LEON3D

Impresión 3D.....	46
-------------------	----

LG

Monitores.....	33
----------------	----

LOAN

Talones.....	87
--------------	----

LOCTITE

Adhesivos.....	93
----------------	----

logitech

Punteros.....	237
Ratones.....	27
Teclados.....	28
Webcam.....	32

MILAN

Afiladoras.....	162
Accesorios de pizarra.....	239,246
Bolígrafos.....	132
Botellas isotérmicas.....	301
Calculadoras.....	198, 200-201
Fundas portátil.....	52
Gomas de borrar.....	162
Notas adhesivas.....	80
Portaminas.....	156

MOLESKINE®

Cuadernos.....	90
----------------	----

msi

Monitores.....	33
----------------	----

NGS technology

Cargador portátil.....	36
------------------------	----

nobo

Accesorios de proyección.....	236
Pantallas.....	237
Pizarras.....	244-245
Pizarras caballete.....	241
Tableros.....	252
Vitrinas.....	253

NOVUS

Alfombras.....	300
Grapadoras y taladros.....	99-106
Tenazas.....	105

ofitres by A.vic

Armarios.....	331
Bucks.....	326,332
Mesas.....	326-330
Mobiliario de recepción.....	325

Optoma

Pantallas interactivas.....	238
-----------------------------	-----

Oxford

Cuadernos.....	82-83
Recambios.....	84

PACSA

Blocs y cuadernos.....	82-85
Recambios.....	84

Paper Mate

Bolígrafos.....	131-133
Rotuladores.....	144

pardo

Cajas de proyectos.....	181
Archivadores.....	178
Botellas isotérmicas.....	301
Carpetas.....	169-170,173
Fundas multitaladro.....	184
Portablocs.....	89
Portafirmas.....	188

PARKER EST. 1838

Bolígrafos y plumas.....	164-165
Recambios.....	163

Petrus

Grapadoras y taladros.....	100-107
Grapas.....	113

PHILIPS

Monitores.....	33
----------------	----

PILOT

Bolígrafos.....	131-133
Bolígrafos borrables.....	140
Marcadores.....	147,150,154
Plumas.....	163
Portaminas.....	156
Recambios.....	163
Rollers tinta gel.....	137-139
Rollers tinta líquida.....	135

PC PROMOCIONES Y EQUIPO

Sillas operativas.....	340-341,348
------------------------	-------------

plico

Adhesivos.....	94,97-98
----------------	----------

poly

Auriculares.....	31
Telefonía.....	38-39
Auriculares.....	32

uni POSCA

Marcadores.....	155
-----------------	-----

Post-it

Banderitas.....	81
Notas adhesivas.....	78-80

PowerA

Mandos Xbox.....	35
------------------	----

Pritt

Adhesivos.....	91-92
Correctores.....	161

Rapid

Grapadoras y taladros.....	102-106
Grapas.....	113
Tenazas.....	105

ReXel

Destructoras.....	219-226, 230-231
-------------------	------------------

RIELLO

Sais.....	37
-----------	----

roca

Accesorios de proyección.....	236
Mobiliario de oficina.....	318-324
Pantallas interactivas.....	238
Pizarras de caballete.....	241
Pizarras murales.....	242
Sillas y sillones de dirección.....	342-350
Tableros de corcho.....	251
Taburetes.....	352-353

Sadipal CREATIVE PAPERS

Cartulina.....	61
Papel kraft.....	269



Detectores
de billetes falsos 296
Contadoras de billetes
y monedas 296-297
Sistemas de fichaje 295

SALICRU

Sais 37



Crema 276
Gel desinfectante 277
Jabón de manos 276



Bolsas 74-75
Sobres 73

Samsønite

Maletas 49-52
Maletines y mochilas 53

SanDisk

Discos duros 37
Memorias USB 37



Adhesivos 93
Cintas adhesivas 95-97

Sharpie

Bolígrafos 139



Ceniceros 309
Higiene 274,276
Papeleras 309
Paragüeros 308
Percheros 306-307



Estanterías metálicas 290
Taquillas 288



Escritura técnica 163
Lápices 158
Rotuladores 142
Marcadores
fluorescentes 152-154
Marcadores pizarra 150



Afilalápices 159
Escritura técnica 163
Gomas de borrar 162
Lápices 158
Marcadores fluorescentes 151
Marcadores permanentes 145
Marcadores pizarra 149
Portaminas y minas 157
Rotuladores 141,144



Gaming 34-35
Sillas gaming 355



Taquillas y bancos 288



Cintas adhesivas 95,97-98
Adhesivos 91-92,286
Precinto 270-272



Correctores 160



Gomas de borrar 162
Correctores 161
Escritura de calidad 165
Rotuladores 142
Discos duros 37



Accesorios informáticos 25



Bolígrafos 136-140
Marcadores pizarra 140

unilux

Percheros 306-307
Relojes 311
Lámparas 310



Marcadores pizarra 148-149
Rollos adhesivos 240



Bancadas 356
Sillas 337-339, 341-344-353



Encuadernadoras
y consumible 207-209
Plastificadoras
y consumible 212-213

ÍNDICE

Referencias

Ref.	Pág.	Ref.	Pág.	Ref.	Pág.	Ref.	Pág.	Ref.	Pág.	Ref.	Pág.	Ref.	Pág.
10													
100006	96	100219	93	120160	140	122042	135	131234	183	131684	174	132127	125
100014	93	100220	93	120164	130	122043	135	131235	183	131685	174	132128	125
100070	95	100221	93	120173	137	122050	135	131245	184	131686	174	132129	179
100071	95	100222	93	120174	137	122051	135	131246	184	131687	174	132130	179
100073	97	100223	96	120175	137	122052	135	131248	118	131688	174	132131	179
100076	91	100224	97	120180	81	122053	135	131249	118	131694	174	132132	179
100077	91	100225	97	120181	81	122060	135	131307	176	131695	174	132134	187
100080	92	101001	93	120182	81	122061	135	131309	176	131696	174	132135	179
100081	92	101004	93	120183	81	122062	135	131310	176	131697	174	132136	179
100084	94	101005	93	120184	81	122200	157	131311	176	131698	174	132137	179
100086	91	101009	93	120188	79	122300	137	131312	176	131699	174	132138	179
100089	98	104001	92	120203	78	122301	137	131313	176	131700	183	132139	179
100094	94	104002	92	120204	78	122302	137	131331	175	131701	183	132140	125
100095	94	104003	92	120205	78	122303	137	131332	175	131703	176	132141	125
100096	98	104040	91	120206	80	122325	137	131333	175	131709	184	132142	125
100099	97	11		120207	79	122326	137	131334	175	131712	184	132154	125
100100	94	110032	163	120208	78	122400	133	131335	175	131736	171	132155	125
100101	98	110033	163	120209	80	122401	133	131336	175	131737	171	132160	172
100109	95	110167	164	120210	156	122402	133	131337	174	131738	171	132161	172
100110	95	110168	164	120211	80	122695	155	131338	174	131739	171	132162	126
100111	95	110220	165	120216	81	122741	163	131339	174	131740	171	132163	126
100114	286	110221	165	120217	81	122760	131	131340	174	131741	171	132164	126
100115	97	110222	165	120218	81	122761	131	131341	174	131742	171	132165	126
100119	93	110223	165	120219	81	122762	131	131355	172	131743	171	132166	126
100121	91	110224	165	120220	81	122770	138	131356	172	131744	171	132167	126
100133	91	110225	165	120221	81	122771	138	131357	172	131749	180	132170	255
100138	97	110276	164	120222	81	122772	138	131358	172	131750	180	132171	255
100139	94	110277	164	120223	81	122791	156	131359	172	131751	180	132172	255
100140	92	110278	164	120224	81	122792	156	131360	172	131752	180	132173	126
100142	98	110315	164	120225	81	13		131361	172	131753	180	132174	123
100143	98	110316	164	120227	78	130001	182	131362	172	131754	180	132175	126
100144	98	110317	165	120228	78	130008	190	131408	123	131772	173	132176	180
100145	98	110318	165	120229	78	130081	184	131456	176	131773	173	132177	180
100146	97	110319	165	120230	78	130125	184	131457	176	131774	173	132179	180
100147	92	110324	163	120231	78	130126	184	131458	179	131775	173	132180	180
100166	92	110325	163	120232	79	130238	188	131459	179	131776	173	132189	172
100167	97	110326	163	120233	79	130241	188	131461	179	131777	181	132191	187
100175	95	110327	163	120234	79	130242	188	131466	189	131778	181	132202	169
100176	95	110328	163	120235	80	130253	178	131467	189	131779	181	132203	169
100177	95	12		120236	80	130254	178	131468	189	131780	181	132204	169
100178	95	120001	130	120237	80	130265	186	131469	189	131781	181	132205	169
100180	95	120002	130	120238	80	130269	186	131470	186	131782	181	132206	169
100183	96	120003	130	120239	81	130274	184	131471	186	131783	181	132209	169
100188	97	120004	130	120240	81	130276	184	131472	186	131784	181	132210	169
100189	97	120015	130	120241	81	130278	184	131474	186	131785	174	132211	169
100198	92	120016	130	120242	79	130279	184	131475	186	131786	189	132212	172
100199	92	120017	130	120243	79	130286	184	131504	88	131799	124	132213	172
100200	91	120019	79	120244	79	130295	123	131564	122	132002	170	132214	172
100201	91	120025	130	120245	79	130619	175	131565	122	132003	170	132215	89
100202	91	120026	130	120246	79	130620	175	131566	178	132004	170	132233	186
100203	92	120080	78	120247	250	130621	175	131567	178	132026	189	132234	186
100204	91	120081	78	120300	160	130622	175	131571	178	132029	88	132251	187
100205	93	120089	78	121000	136	130623	175	131572	178	132032	88	132252	187
100206	94	120122	81	121001	136	130734	184	131573	190	132046	123	132255	187
100207	95	120125	163	121002	136	130736	184	131578	89	132049	181	132256	187
100208	95	120126	163	121010	140	130745	186	131579	89	132054	181	132257	187
100209	96	120136	81	121011	140	131046	118	131580	89	132055	181	132259	187
100210	96	120140	130	121012	140	131064	117	131581	89	132056	181	132263	187
100211	96	120141	130	121020	136	131169	118	131592	122	132057	177	132264	187
100212	96	120142	130	121021	136	131171	118	131593	122	132068	183	132265	187
100213	96	120143	133	121022	136	131174	177	131606	177	132070	188	132267	187
100214	96	120144	133	122020	135	131175	177	131607	177	132071	188	132268	187
100215	97	120145	133	122021	135	131179	177	131608	177	132073	189	132269	187
100216	97	120146	133	122022	135	131184	177	131609	177	132123	125	132270	187
100217	97	120147	134	122023	135	131221	191	131681	174	132124	125	132287	183
100218	92	120158	140	122040	135	131225	185	131682	174	132125	125	132295	179
		120159	140	122041	135	131233	182	131683	174	132126	125	132296	179

Referencias

Ref.	Pág.	Ref.	Pág.	Ref.	Pág.	Ref.	Pág.	Ref.	Pág.	Ref.	Pág.	Ref.	Pág.
132297	179	132388	189	136074	181	140085	60	140354	61	160013	266	160188	265
132298	179	132389	189	136075	181	140086	60	140355	61	160014	266	160189	272
132299	179	132390	189	136076	181	140087	60	140356	61	160015	266	160190	271
132300	179	132391	182	136077	181	140089	60	140357	61	160016	266	160191	271
132323	188	132392	185	136078	181	140090	60	140358	61	160032	270	160192	271
132324	170	132393	185	136079	181	140091	60	140359	61	160039	269	160193	271
132325	170	132394	182	136080	181	140092	60	140360	61	160056	266	160194	271
132326	170	132395	182	136081	181	140093	60	140361	61	160057	266	160195	266
132327	170	132396	189	136082	181	140094	60	140362	61	160060	270	160196	266
132328	170	132397	122	136083	181	140095	60	140363	61	160062	270	160197	266
132329	170	132398	88	136310	178	140096	60	140371	62	160063	270	160198	266
132330	168	132399	88	136311	178	140097	60	140372	62	160066	270		
132331	168	132400	89	136325	180	140098	60	140377	84	160067	270	17	
132332	168	132401	89	136326	180	140099	60	140379	59	160068	270	170000	113
132333	168	132402	125	136775	188	140100	60	140380	58	160069	272	170005	162
132334	168	132403	125	137600	172	140101	60	140381	58	160070	272	170010	162
132335	170	132404	125	137601	172	140102	60	140382	58	160071	272	170011	162
132336	170	132405	125	137602	172	140111	60	140383	58	160072	272	170015	113
132337	170	132406	125	137620	181	140114	60	140384	58	160073	268	170019	113
132338	170	132407	125	137621	181	140116	60	140385	58	160074	265	170021	113
132339	170	132408	126	137622	181	140115	60	140385	58	160081	272	170030	119
132340	170	132409	126	137623	181	140117	60	140386	58	160083	272	170032	119
132341	170	132410	126	137625	181	140118	60	140387	58	160084	272	170033	119
132342	170	132411	184	137626	181	140126	60	140388	58	160085	272	170042	113
132343	170	132412	184	137627	181	140127	60	140388	58	160085	272	170045	113
132344	173	133050	122	137628	181	140128	60	140400	57	160091	272	170046	113
132345	173	133054	122	137630	181	140129	60	140407	59	160092	272	170047	113
132346	173	133055	122	137631	181	140130	61	140408	59	160100	268	170047	113
132347	173	133210	122	137632	181	140131	61	141002	59	160106	268	172001	159
132348	173	133211	122	137633	181	140132	61	141005	59	160107	268		
132349	173	133212	122	137635	181	140133	61	141004	59	160118	270	20	
132350	173	133225	176	137636	181	140134	61	141005	59	160119	270	200001	158
132351	185	133226	176	137637	181	140136	61	141005	59	160120	271	200002	158
132352	185	133229	255	137638	181	140137	61	141015	59	160120	271	200003	158
132353	185	133234	256	138004	176	140138	61	141017	59	160121	271	200004	158
132354	185	133236	256	138011	176	140139	61	141017	59	160122	271	200005	158
132356	184	134010	171	138020	176	140140	61	142102	60	160122	271	200005	158
132358	184	134011	171	138021	176	140141	61	142103	60	160123	271	200010	161
132359	185	134012	171	138070	176	140154	61	142104	60	160124	271	200011	161
132360	187	134014	171	138075	176	140164	60	142107	60	160140	270	200012	158
132361	187	134016	171	138260	174	140165	60	142110	60	160141	270	200013	158
132362	187	134017	171	138261	174	140168	64	142112	60	160143	270	200014	161
132363	187	134121	168	138262	174	140169	64	142115	60	160145	270	200022	157
132364	187	134122	168	138263	174	140170	58	144000	57	160149	272	200024	157
132365	179	134123	168	138310	175	140257	63	144030	60	160154	268	200026	157
132366	179	134124	168	138311	175	140268	62	144031	60	160155	268	200028	152
132367	179	134126	168	138312	175	140292	57	144032	60	160156	268	200029	152
132368	179	134152	88	138790	176	140324	60	144034	60	160160	267	200039	162
132369	186	134153	89	139006	177	140325	60	144035	60	160161	267	200040	157
132370	169	134155	190	139241	185	140326	60	144036	60	160162	267	200041	157
132371	169	134156	190	139250	171	140327	60	144037	60	160163	267	200042	157
132372	169	134170	190	139270	171	140332	60	144038	60	160164	267	200043	157
132373	169	134180	190	139274	171	140333	60	144039	60	160165	267	200044	157
132374	169	134181	190	139280	171	140334	60	144040	60	160166	267	200045	157
132375	169	134194	190	139327	182	140335	60	144041	60	160167	267	200046	157
132376	169	134270	172			140336	60	144042	60	160170	267	200047	152
132377	169	134273	172	14		140337	60	144043	60	160171	267	200048	152
132378	169	134530	177	140052	63	140337	60	146005	64	160172	267	200049	152
132379	169	134531	177	140059	63	140344	59	146006	64	160173	267	200050	159
132380	169	134532	177	140060	63	140345	59	146008	64	160174	267	200056	152
132381	169	135201	180	140061	63	140346	59	146009	64	160175	267	200057	148
132382	169	135203	180	140062	63	140347	59	146012	64	160176	267	200058	148
132383	169	136045	188	140079	60	140348	59	146027	62	160177	267	200059	148
132384	186	136070	181	140080	60	140349	59	147000	62	160179	266	200060	148
132385	186	136071	181	140081	60	140350	59	147030	63	160180	266	200061	148
132386	187	136072	181	140082	60	140351	61			160181	266	200062	148
132387	189	136073	181	140083	60	140352	61	16		160182	266	200063	142
				140084	60	140353	61	160002	265	160183	265	200064	142
								160003	266	160184	265	200066	142
								160010	266	160185	265	200067	142
								160011	266	160186	265	200068	142
								160012	266	160187	265	200069	142

ÍNDICE

Referencias

Ref.	Pág.	Ref.	Pág.	Ref.	Pág.	Ref.	Pág.	Ref.	Pág.	Ref.	Pág.	Ref.	Pág.
200070	148	200351	151	201137	148	201304	145	201430	146	201570	149	201688	152
200071	148	200352	151	201138	148	201305	152	201431	146	201571	130	201689	152
200072	148	200355	146	201139	148	201306	152	201432	147	201572	138	201690	152
200073	142	200356	146	201140	148	201307	152	201433	147	201573	138	201691	131
200075	142	200357	146	201141	149	201308	152	201434	147	201574	138	201692	131
200076	142	200358	146	201142	149	201309	152	201435	147	201575	149	201693	131
200077	142	200381	155	201143	149	201310	152	201437	149	201576	149	201694	131
200078	142	200433	155	201144	149	201311	152	201438	149	201577	149	201695	131
200079	142	200435	155	201147	158	201314	162	201439	149	201581	142	201696	131
200080	148	200444	158	201148	155	201315	162	201440	149	201583	139	201697	132
200081	148	200447	158	201149	155	201316	162	201442	153	201584	139	201698	132
200082	148	200449	158	201175	156	201317	162	201443	153	201585	139	201699	132
200084	142	200473	163	201177	162	201323	160	201444	147	201586	153	201700	132
200085	142	200474	163	201179	132	201324	146	201450	160	201587	153	201701	132
200086	142	200476	163	201180	132	201325	146	201451	161	201588	153	201703	133
200087	142	200495	144	201181	132	201326	146	201452	140	201589	153	201704	133
200091	157	200534	141	201182	132	201342	138	201453	140	201590	153	201705	133
200093	142	200537	141	201194	159	201343	138	201454	140	201591	153	201706	133
200094	142	200538	141	201198	148	201344	138	201456	142	201592	153	201707	137
200103	134	200541	141	201209	149	201345	153	201457	142	201593	153	201708	137
200113	147	200569	145	201210	149	201346	153	201458	142	201594	153	201709	137
200114	147	200570	145	201211	149	201347	153	201462	142	201595	153	201710	137
200115	147	200572	145	201212	149	201348	153	201463	142	201596	152	201711	137
200116	147	200575	145	201213	149	201349	153	201464	142	201597	152	201714	138
200124	160	200584	159	201214	149	201350	153	201465	142	201598	153	201715	138
200126	132	200610	139	201215	149	201355	140	201466	142	201599	153	201716	135
200129	155	200611	139	201216	149	201370	163	201467	142	201600	153	201717	135
200130	155	200612	139	201217	149	201371	163	201468	143	201601	153	201718	136
200132	155	200613	139	201218	144	201380	163	201469	143	201602	152	201719	136
200140	162	200616	140	201219	144	201382	140	201474	151	201603	152	201720	151
200141	162	200629	138	201220	144	201383	140	201500	152	201604	134	201721	151
200152	139	200651	138	201221	144	201384	140	201501	153	201615	162	201722	151
200153	139	200652	138	201231	133	201393	138	201502	153	201618	157	201723	151
200154	139	200653	138	201232	133	201394	138	201510	152	201621	153	201724	151
200158	136	200657	163	201233	133	201395	138	201511	152	201622	153	201725	151
200201	151	200658	163	201242	155	201396	142	201512	152	201623	153	201726	151
200202	151	200660	150	201243	155	201397	144	201513	152	201624	153	201727	153
200204	151	200661	150	201253	130	201398	144	201530	155	201626	143	201728	153
200205	151	200662	150	201254	130	201399	144	201531	155	201627	143	201729	153
200206	151	200667	133	201255	134	201400	144	201532	155	201628	156	201730	153
200207	151	200697	150	201257	160	201402	144	201533	155	201629	156	201731	147
200208	151	200698	150	201260	142	201403	144	201534	155	201630	159	201732	147
200245	158	200718	159	201266	142	201405	141	201535	155	201633	130	201733	147
200247	158	200721	163	201268	136	201406	141	201536	155	201634	130	201734	149
200249	158	200722	163	201269	136	201407	141	201537	155	201635	142	201735	149
200251	158	200731	163	201272	136	201408	141	201538	155	201636	142	201736	149
200253	158	200778	157	201278	148	201409	141	201539	143	201637	142	201737	149
200255	158	200779	157	201279	141	201410	141	201548	153	201640	140	201738	156
200257	158	201019	157	201280	141	201411	141	201549	153	201641	133	201739	156
200267	141	201093	136	201281	141	201412	141	201550	153	201642	133	201740	156
200268	141	201095	139	201282	160	201413	141	201551	153	201643	133	201741	161
200270	141	201096	139	201284	146	201414	141	201552	152	201647	149	201742	161
200271	141	201097	139	201285	146	201415	146	201554	144	201650	135	201743	161
200273	141	201098	150	201286	146	201416	146	201555	144	201651	161	201744	161
200274	141	201099	150	201287	146	201417	146	201556	144	201654	165	201745	162
200276	141	201100	150	201288	140	201418	146	201557	153	201655	165	201746	159
200277	141	201101	150	201289	140	201419	146	201558	153	201657	143	201747	159
200310	163	201102	150	201290	140	201420	146	201559	153	201658	152	201748	159
200311	163	201109	155	201294	134	201421	146	201560	153	201663	152	201749	159
200312	163	201118	131	201295	134	201422	146	201561	153	201680	142	201750	159
200313	163	201119	131	201296	134	201423	146	201562	152	201681	142	201751	132
200325	163	201120	131	201298	132	201424	146	201563	153	201682	152	201752	132
200326	163	201121	140	201299	132	201425	146	201564	152	201683	152	201753	137
200347	151	201122	140	201300	145	201426	146	201565	140	201684	152	201754	137
200348	151	201123	140	201301	145	201427	146	201566	140	201685	152	201755	137
200349	151	201124	140	201302	145	201428	146	201567	140	201686	152	201756	139
200350	151	201125	140	201303	145	201429	146	201569	138	201687	152	201757	139

Referencias

Ref.	Pág.	Ref.	Pág.	Ref.	Pág.	Ref.	Pág.	Ref.	Pág.	Ref.	Pág.	Ref.	Pág.
201758	136	203118	141	206097	142	310498	143	320170	269	320564	269	340086	106
201759	136	203210	141	206098	142	310499	143	320171	269	320565	269	340096	101
201760	136	203211	141	206100	142	310500	143	320172	269	320567	269	340097	101
201761	136	203212	141	206110	142	310501	143	320222	98	320568	269	340098	101
201762	152	203213	141	206238	145	310502	143	320223	98	320569	269	340099	101
201763	152	203340	146	206239	145	310503	143	320237	98	320570	269	340102	103
201764	151	203341	146	206240	145	310504	143	320244	65	320572	269	340105	103
201765	154	203342	146	206241	145	310505	121	320245	65	320573	269	340106	99
201766	154	203343	146	206242	145	310506	121	320246	65	320574	269	340107	99
201767	154	203350	146	206243	145	310507	121	320247	65	320575	269	340111	99
201768	154	203351	146	206245	145	310508	121	320248	65	320577	269	340112	99
201769	154	203352	146	206246	145	310509	121	320252	61	320578	269	340118	106
201770	151	203353	146	206247	145	32		320253	61	320579	269	340119	106
201771	143	203360	146	206248	145	320002	61	320254	61	320581	269	340126	102
201772	143	203361	146	206250	145	320003	61	320255	61	320582	269	340129	111
201773	144	203362	146	206251	145	320004	61	320256	61	320583	269	340157	113
201774	144	203363	146	206252	145	320005	61	320257	61	320584	269	340162	253
201775	144	203365	146	206253	145	320006	61	320258	61	320586	269	340163	253
201776	144	203366	146	206270	145	320007	61	320259	61	320587	269	340164	253
201777	150	203367	146	206271	145	320008	61	320260	61	320588	269	340165	253
201778	150	203368	146	206273	145	320009	61	320261	61	320589	269	340166	253
201779	150	203460	155	206381	158	320010	61	320262	61	320591	269	340167	253
201780	150	203470	155	23		320011	61	320263	61	320592	269	340168	253
201781	150	203500	146	231296	42	320012	61	320264	61	320593	269	340169	253
201782	150	203501	146	231298	42	320013	61	320265	61	320595	269	340170	253
201783	150	203502	146	231302	42	320014	61	320291	269	320781	94	340171	253
201784	150	203510	146	231303	42	320015	61	320292	269	320782	94	340172	253
201785	150	203511	146	231304	42	320016	61	320293	269	320783	94	340178	100
201786	150	203512	146	231305	42	320017	61	320294	269	320784	94	340190	104
201787	150	203520	146	231306	42	320018	61	320403	269	33		340195	105
201788	150	203521	146	231307	42	320019	61	320404	269	330175	285	340197	104
201790	156	203522	146	231308	42	320020	61	320405	269	330176	285	340198	110
201791	156	203550	155	231310	42	320021	61	320406	269	330226	285	340199	103
201792	162	203551	155	231313	42	320022	61	320407	269	330227	285	340202	99
201793	155	203552	155	231314	42	320052	61	320408	269	330258	285	340203	99
201794	155	204095	158	231315	42	320053	61	320409	269	330259	285	340204	99
201795	155	204096	158	231316	42	320054	61	320410	269	330260	285	340205	99
201796	155	204210	157	231319	42	320055	61	320411	269	330325	285	340208	99
201797	163	204211	157	231323	42	320141	269	320412	269	330326	285	340209	99
201798	163	205000	144	231325	42	320142	269	320413	269	330327	285	340212	100
201799	137	205001	144	231326	42	320143	269	320414	269	330328	285	340213	100
202000	137	205002	144	231327	42	320144	269	320415	269	330329	285	340214	100
202001	137	205020	154	231328	42	320145	269	320416	269	330352	284	340215	102
202002	150	205021	154	231332	42	320146	269	320419	61	330353	284	340216	111
202003	150	205022	154	231333	42	320147	269	320420	61	330354	284	340217	107
202004	150	205023	154	231334	42	320148	269	320421	61	330355	284	340218	107
202007	151	205024	154	231341	42	320149	269	320422	61	330356	284	340219	107
202008	159	205500	121	231342	42	320150	269	320423	61	330357	284	340220	113
202009	154	205501	121	231343	42	320151	269	320424	61	34		340221	113
202010	163	205502	121	24		320152	269	320425	61	340012	107	340222	113
202011	163	205503	121	242141	43	320153	269	320426	61	340014	107	340223	113
202012	154	205504	121	242142	43	320154	269	320427	61	340015	105	340224	113
202602	121	205505	121	242143	43	320155	269	320428	61	340018	105	340225	113
202603	121	205506	121	242144	43	320156	269	320429	61	340032	103	340226	105
202667	121	205507	121	242145	43	320157	269	320435	269	340033	105	340227	102
202668	121	205508	121	242146	43	320158	269	320464	98	340043	106	340228	108
202669	121	206001	152	242147	43	320159	269	320475	269	340044	100	340229	109
202670	121	206002	152	242148	43	320160	269	320518	98	340045	100	340230	109
202671	121	206003	152	242287	43	320161	269	320519	98	340046	101	340231	109
202672	121	206005	152	242288	43	320162	269	320521	269	340047	101	340232	102
203110	141	206006	152	242312	43	320163	269	320522	269	340048	101	340233	102
203111	141	206060	154	25		320164	269	320523	269	340049	101	340234	102
203112	141	206061	154	253510	48	320165	269	320524	269	340054	103	340235	102
203113	141	206062	154	253515	48	320166	269	320541	269	340056	106	340236	102
203115	141	206063	154	31		320167	269	320542	269	340081	105	340237	110
203116	141	206064	154	310336	120	320168	269	320562	269	340084	106	340238	110
203117	141	206065	154	310337	120	320169	269	320563	269	340085	106	340239	110

ÍNDICE

Referencias

Ref.	Pág.	Ref.	Pág.	Ref.	Pág.	Ref.	Pág.	Ref.	Pág.	Ref.	Pág.	Ref.	Pág.
340240	99	346398	111	366124	204	370435	227	371556	223	380226	217	380393	215
340241	100	346480	110	366125	204	370438	202	371557	221	380227	217	380394	215
340242	104	36		366126	204	370440	46	371558	223	380228	217	380395	296
340243	104	360094	205	366127	204	370441	46	371559	224	380229	217	380396	296
340244	104	360095	205	366128	204	370442	46	371560	224	380237	208	380398	297
340245	104	360096	205	366129	204	370443	46	371561	220	380238	208	380401	214
340246	108	360097	205	366130	204	370444	46	371562	230	380239	208	380402	214
340247	108	360098	205	366131	204	370445	46	371563	220	380240	208	380403	214
340248	110	360140	203	366203	204	370446	46	371564	225	380241	208	380404	214
340249	112	360170	196	366208	204	370447	46	371565	225	380248	208	380405	214
340250	100	360171	196	366250	203	370448	46	371566	225	380249	208	380406	214
340251	100	360172	196	366255	203	370449	46	371567	225	380250	208	380407	296
340510	155	360173	196	366260	203	370450	46	371568	230	380251	208	380408	297
342480	110	360189	197	366261	203	370454	46	371569	231	380252	208	381110	216
343040	109	360190	197	366262	203	370455	46	371571	219	380253	208	381160	216
343095	105	360192	196	366263	203	370456	202	371572	42	380254	208	381170	216
343135	109	360193	196	366264	203	370457	226	371573	42	380255	208	381175	216
343425	111	360194	196	366265	203	370458	226	371574	197	380267	279	381181	216
343435	102	360195	196	366270	203	370459	202	371575	231	380275	212	381203	216
343715	113	360196	196	366510	205	370460	44	371577	272	380276	210	381300	216
343756	113	360197	196	366512	205	370462	44	371580	223	380277	210	381301	216
344002	103	360198	196	366514	205	370463	44	371581	223	380280	268	382001	207
344008	102	360199	196	367771	209	370465	44	371582	226	380281	268	382090	208
344010	108	360200	196	37		370470	45	371583	226	380282	296	383006	206
344015	111	360201	212	370155	228	370471	45	371584	227	380283	296	383012	206
344030	100	360202	212	370156	224	370477	202	371589	197	380284	296	383013	207
344031	100	360203	212	370157	224	370485	42	371590	197	380286	296	387111	206
344100	107	360206	196	370186	226	370488	43	371591	197	380287	296	387120	206
344160	113	360207	196	370194	225	370489	43	371592	197	380289	296	40	
344161	113	360208	213	370227	201	370496	43	371593	199	380296	297	400051	61
345000	112	360209	213	370228	201	370497	43	371594	199	380297	295	400052	61
345004	112	360210	213	370233	198	370499	228	371595	200	380298	295	400053	61
345010	112	360211	213	370234	198	370500	203	371596	200	380306	295	400054	61
345014	112	360238	212	370238	171	370504	202	371597	200	380307	215	400055	61
345030	112	360246	196	370239	171	371377	59	371598	201	380308	215	400056	61
345090	112	360247	196	370240	171	371380	59	371599	201	380309	215	400057	61
345092	112	360248	196	370241	171	371389	205	371600	201	380310	211	400058	61
345180	113	360249	196	370242	171	371457	203	371601	201	380317	215	400059	64
345181	113	360250	210	370243	171	371467	223	371602	201	380318	215	400060	64
345182	113	360251	210	370244	171	371472	224	371603	198	380328	72	400061	64
345183	113	360252	211	370245	171	371486	230	371604	198	380329	207	400310	61
345184	113	360253	211	370277	229	371487	200	371605	198	380330	212	400352	61
345185	113	360254	212	370278	221	371488	199	371606	198	380331	37	400354	61
345186	113	360255	212	370279	226	371490	198	371607	202	380332	37	400356	61
346210	101	360256	212	370281	229	371491	222	371608	202	380333	297	400357	61
346225	101	360257	212	370282	200	371493	227	371611	41	380339	209	400358	61
346226	101	360258	212	370283	201	371494	219	371612	41	380342	209	400359	61
346230	100	360259	212	370284	200	371498	222	371613	41	380367	208	400361	61
346231	100	360260	212	370285	200	371499	221	371614	41	380368	208	400362	61
346232	100	360261	212	370286	200	371506	221	371615	45	380369	208	400363	61
346238	100	360263	213	370287	197	371507	220	371616	41	380370	208	400364	61
346240	101	360264	213	370288	197	371508	220	371617	41	380371	208	400365	61
346241	101	360265	213	370289	197	371510	202	371618	44	380372	208	400366	61
346250	107	360266	213	370292	229	371519	231	371619	45	380373	208	400368	61
346270	113	360267	210	370301	225	371520	220	371620	45	380374	208	400369	61
346280	113	360268	210	370302	225	371524	229	371621	45	380375	208	400373	61
346283	113	360269	197	370305	225	371525	231	372503	201	380376	208	400450	61
346284	113	360270	212	370308	225	371526	227	376040	203	380377	208	400451	61
346285	113	360271	212	370309	225	371527	201	376060	205	380378	208	400452	61
346286	113	360272	203	370326	228	371532	42	38		380379	208	400453	61
346299	107	366000	204	370335	221	371534	222	380175	207	380380	208	400454	61
346300	101	366050	204	370339	59	371537	219	380198	211	380381	208	400455	61
346330	100	366051	204	370343	59	371539	222	380199	211	380382	208	400456	61
346331	100	366052	204	370426	197	371543	205	380212	268	380383	208	400457	61
346332	100	366096	204	370427	197	371553	222	380213	268	380390	215	400458	61
346335	100	366120	204	370428	200	371554	219	380215	207	380391	215	400459	61
346397	111	366123	204	370429	200	371555	219	380225	217	380392	215	400460	61

Referencias

Ref.	Pág.	Ref.	Pág.	Ref.	Pág.	Ref.	Pág.	Ref.	Pág.	Ref.	Pág.	Ref.	Pág.
400461	61	721182	68	730010	299	730633	299	731009	298	731095	37	770206	175
400462	61	721183	68	730072	18	730634	298	731010	298	731096	37	770207	175
400470	61	721184	68	730120	12	730635	27	731011	299	731097	37	770208	175
400471	61	721185	68	730127	22	730636	27	731012	299	731098	37	770209	175
400472	61	721186	68	730178	26	730637	27	731013	299	731099	52	770210	175
400473	61	721187	68	730202	12	730638	28	731014	298	731100	52	770211	175
400474	61	721192	68	730205	20	730665	36	731017	17	731101	52	770212	175
400475	61	721193	68	730206	20	730677	17	731018	17	731102	52	770213	175
400476	61	721194	68	730207	19	730678	17	731025	27	731103	52	770214	175
400477	61	721195	68	730264	26	730681	36	731026	27	731104	52	770215	175
400478	61	721200	66	730285	15	730682	36	731028	52	731105	36	770216	175
400479	61	721201	66	730307	26	730683	36	731031	52	731106	34	770217	175
400480	61	721202	66	730308	26	730690	12	731034	17	731107	34	770218	175
400481	61	721203	66	730309	26	730702	34	731035	14	731108	34	770219	175
400482	61	721204	66	730336	18	730703	35	731036	16	731109	287	770220	175
400483	61	721205	66	730338	18	730704	26	731041	30	731111	31	770221	175
400484	61	721206	66	730339	18	730720	34	731043	49	731112	31	770222	175
400485	61	721207	66	730346	18	730722	26	731044	49	731113	31	770223	175
400486	61	721208	66	730347	18	730730	19	731045	49	731114	32	770224	175
400487	61	721209	66	730348	18	730731	14	731046	49	731115	35	770225	175
400488	61	721220	66	730353	36	730733	27	731047	52	731116	35	770226	175
400489	61	721222	66	730391	236	730736	34	731048	52	731117	31	770227	175
400490	61	721223	66	730394	14	730738	19	731049	53	731118	33	770228	175
400491	61	721224	66	730400	39	730739	19	731050	49	731119	33	770436	122
400492	61	721225	66	730411	12	730740	18	731051	53	731123	34	771400	178
400493	61	721226	66	730427	300	730741	17	731052	51	731124	35	771401	178
400494	61	721227	66	730428	300	730742	17	731053	51	731125	35	771402	178
400495	61	721228	66	730435	300	730743	17	731054	51	731126	35	771403	178
400496	61	721229	66	730442	18	730744	17	731055	51	731127	32	771406	179
400553	61	721242	66	730444	19	730745	17	731056	51	731128	38	771407	179
409510	65	721243	66	730445	19	730746	17	731057	51	731129	39	771408	179
409511	65	721244	66	730446	20	730749	21	731058	18	731130	38	771409	179
409512	65	721245	66	730447	21	730750	22	731059	18	731131	31	771410	179
409513	65	721246	66	730449	13	730751	22	731060	18	731132	47	771411	179
70		721251	66	730453	14	730752	21	731061	19	731133	47	771412	179
700144	37	721295	67	730468	26	730753	13	731062	20	731134	47	771413	179
700145	37	721296	67	730471	26	730755	53	731063	20	731135	47	771414	179
700146	37	721299	67	730475	28	730756	48	731064	21	731136	47	771415	179
700147	37	721300	67	730502	19	730758	32	731065	21	731137	47	771416	179
700148	37	721301	67	730504	19	730759	32	731066	21	734603	28	771417	179
700149	37	721302	67	730518	19	730760	30	731068	13	738030	22	771418	178
71		721305	67	730519	19	730761	30	731069	13	738035	20	771419	178
713110	62	721307	67	730521	19	730762	36	731070	13	738036	21	771448	178
72		721630	68	730522	19	730765	27	731071	15	738070	29	771449	178
720010	190	721631	68	730523	14	730777	287	731072	15	738071	29	773110	122
720014	66	721640	68	730524	22	730779	50	731073	15	738074	29	773111	122
720020	68	721641	68	730526	16	730780	48	731074	15	738304	13	773112	122
720021	68	721646	68	730556	22	730782	48	731075	16	738305	16	773113	122
720022	68	721650	66	730562	19	730783	50	731076	16	738306	16	773115	122
720028	68	721688	69	730563	19	730784	50	731077	13	738353	12	78	
720039	66	721690	69	730564	19	730785	50	731078	30	738361	14	780270	67
720049	69	721691	69	730565	17	730786	50	731079	30	76		780271	67
720051	69	721715	66	730566	17	730787	50	731080	30	764000	192	780272	67
720052	69	721722	66	730571	27	730788	50	731081	35	764010	192	780273	67
720058	69	721723	66	730574	36	730789	53	731082	27	764050	192	780274	67
720059	66	721724	66	730575	36	730790	53	731083	27	77		780275	67
720060	69	721725	66	730576	28	730791	53	731084	28	770000	57	780276	67
721160	68	721750	69	730578	36	730793	39	731085	37	770012	178	780277	67
721161	68	721751	69	730592	287	730794	39	731086	33	770013	178	780278	67
721162	68	721752	69	730593	287	730795	38	731087	33	770018	119	780279	67
721163	68	721790	69	730595	287	730796	38	731088	33	770199	175	780280	67
721168	68	721792	69	730596	287	730797	38	731089	33	770200	175	780281	67
721169	68	721793	69	730597	287	730798	38	731090	29	770201	175	780282	67
721170	68	722000	258	730598	287	730799	38	731091	37	770202	175	780283	67
721171	68	722001	258	730629	298	731000	38	731092	37	770203	175	780284	67
721180	68	722002	258	730630	299	731001	32	731093	37	770204	175	780285	67
721181	68	73		730632	28	731008	298	731094	37	770205	175	780286	67

ÍNDICE Referencias

Ref.	Pág.	Ref.	Pág.	Ref.	Pág.	Ref.	Pág.	Ref.	Pág.	Ref.	Pág.	Ref.	Pág.
780287	67	780376	168	780446	213	810055	117	810135	115	820045	70	830328	239
780288	92	780377	168	780447	213	810056	117	810136	114	820046	70	830329	237
780289	92	780378	168	780448	209	810059	118	810137	114	820048	70	830331	249
780290	95	780380	168	780449	209	810060	118	810138	114	820049	70	830333	249
780293	95	780381	168	780450	209	810061	118	810139	116	820051	72	830334	249
780295	117	780382	168	780451	209	810062	118	810140	116	820052	124	830335	249
780296	117	780383	168	780452	209	810063	118	810141	116	820056	70	830336	249
780297	117	780384	168	780454	184	810064	118	810142	116	83		830358	243
780298	113	780385	168	780455	184	810065	118	810143	116	830003	239	830359	243
780299	113	780386	168	780456	184	810066	118	810144	116	830004	239	830360	251
780305	107	780387	173	780457	184	810067	118	810145	116	830005	239	830361	251
780306	96	780388	173	780458	186	810068	118	810146	116	830006	239	830368	243
780307	99	780389	173	780459	186	810069	118	810147	116	830007	239	830369	243
780309	105	780390	173	80		810070	118	810148	116	830008	286	830370	243
780310	99	780391	173	800242	257	810072	117	810151	117	830009	286	830372	300
780311	161	780392	173	800269	286	810081	118	810152	117	830013	240	830373	300
780312	138	780393	187	800270	286	810082	118	810153	117	830014	240	830374	300
780313	138	780394	187	800271	286	810083	114	810154	117	830039	259	830390	258
780314	154	780395	187	800276	286	810084	114	810155	117	830040	243	830392	258
780315	154	780396	187	800277	284	810085	114	810156	117	830041	243	830393	258
780316	154	780397	187	800278	284	810086	114	810157	117	830042	243	830419	255
780317	154	780398	187	800279	284	810087	114	810158	117	830043	243	830420	255
780319	157	780399	168	800280	284	810088	114	810159	117	830048	239	830421	255
780320	139	780400	168	800281	285	810089	114	810160	117	830050	246	830460	294
780321	139	780401	168	800282	285	810090	114	810161	117	830051	246	830462	247
780322	139	780402	168	800283	316	810091	114	810162	117	830053	237	830463	247
780323	148	780403	168	81		810092	114	810163	118	830063	259	830464	241
780324	148	780404	182	810000	114	810093	114	810164	118	830064	259	830465	241
780325	148	780405	182	810001	114	810094	114	810165	118	830065	259	830466	241
780326	148	780406	182	810002	114	810095	114	82		830066	259	830467	249
780327	150	780407	182	810003	114	810096	114	820000	70	830067	259	830468	249
780328	150	780408	182	810004	114	810097	114	820002	70	830068	259	830469	249
780329	150	780409	182	810005	114	810098	114	820003	70	830069	259	830470	249
780330	150	780410	183	810006	114	810099	114	820005	70	830070	259	830471	249
780331	150	780411	183	810007	114	810100	114	820006	70	830071	259	830472	249
780332	150	780412	183	810008	114	810101	114	820008	70	830072	259	830476	247
780333	150	780413	183	810009	114	810102	114	820009	70	830073	259	830477	248
780334	150	780414	78	810010	114	810103	114	820010	70	830074	259	830479	245
780335	151	780415	78	810011	115	810104	114	820016	70	830075	259	830480	245
780336	151	780416	78	810012	115	810105	114	820017	70	830082	251	830488	254
780337	151	780417	80	810013	115	810106	114	820018	70	830083	251	830506	255
780338	151	780418	156	810014	115	810107	114	820019	70	830104	251	830508	242
780339	151	780419	131	810015	115	810108	114	820020	70	830108	251	830509	242
780340	151	780420	131	810016	115	810109	114	820021	70	830109	251	830510	242
780341	153	780421	131	810017	116	810110	114	820022	70	830110	251	830518	251
780342	153	780422	131	810018	116	810111	114	820023	70	830118	240	830519	251
780343	153	780423	132	810019	116	810112	114	820024	70	830120	240	830520	251
780344	153	780424	132	810020	116	810113	114	820025	70	830255	246	830521	251
780345	153	780425	132	810021	116	810114	114	820026	70	830270	243	830522	251
780346	147	780426	132	810022	116	810116	116	820027	70	830271	243	830532	242
780356	169	780427	136	810023	116	810117	116	820028	70	830272	243	830533	242
780357	169	780428	136	810024	115	810118	116	820029	70	830284	237	830534	242
780358	169	780429	136	810025	115	810119	116	820030	70	830287	254	830535	242
780359	169	780430	135	810026	115	810121	115	820031	70	830288	254	830536	242
780360	169	780431	157	810027	118	810122	115	820032	70	830289	254	830537	242
780361	169	780432	157	810033	118	810123	115	820033	70	830290	254	830538	242
780362	169	780433	159	810034	118	810124	115	820034	70	830291	254	830539	242
780364	169	780434	158	810035	118	810125	115	820035	70	830292	254	830540	242
780365	169	780435	158	810036	118	810126	114	820036	70	830293	243	830544	248
780366	169	780437	199	810037	118	810127	114	820037	70	830294	243	830550	259
780368	169	780438	199	810038	118	810128	114	820038	70	830295	243	830551	259
780369	169	780439	199	810039	118	810129	114	820039	70	830296	251	830557	288
780370	169	780440	177	810040	114	810130	114	820040	70	830297	251	830558	288
780372	168	780441	177	810041	114	810131	114	820041	70	830301	259	830570	240
780373	168	780443	161	810043	118	810132	114	820042	70	830302	259	830571	241
780374	168	780444	213	810047	116	810133	114	820043	70	830306	256	830579	250
780375	168	780445	213	810048	116	810134	115	820044	70	830327	246	830583	247

Referencias

Ref.	Pág.	Ref.	Pág.	Ref.	Pág.	Ref.	Pág.	Ref.	Pág.	Ref.	Pág.	Ref.	Pág.
830601	288	830707	258	830790	257	850007	124	860278	85	870017	86	880043	120
830602	288	830708	252	832010	240	850011	123	860279	85	870018	86	880044	120
830603	288	830710	289	832020	240	850015	123	860280	85	870019	86	880045	120
830604	288	830711	289	832105	243	850016	123	860281	85	870020	86	880046	120
830605	288	830712	286	832108	243	850017	124	860282	85	870021	86	880047	120
830606	288	830713	286	832110	243	850018	123	860286	85	870022	86	89	
830608	288	830714	286	832113	243	850019	124	860287	85	870023	86	890000	73
830609	288	830715	290	832120	243	850020	124	860288	85	870024	86	890001	73
830610	256	830716	290	832121	243	850021	123	860289	85	870025	87	890002	73
830611	259	830717	290	832122	243	850022	123	860291	90	870026	87	890003	73
830630	255	830718	290	832123	243	850023	123	860292	90	870027	87	890004	73
830631	256	830719	290	832165	239	86		860293	90	870029	87	890005	73
830632	255	830720	290	832166	239	860032	83	860294	90	870030	87	890006	73
830638	256	830721	290	832167	239	860033	83	860295	90	870031	87	890007	73
830641	255	830722	290	832170	239	860034	83	860296	90	870032	87	890008	73
830643	255	830723	288	832171	239	860035	83	860298	84	870033	87	890009	73
830647	248	830724	288	832172	239	860036	83	860299	84	870034	87	890010	73
830650	237	830725	288	832220	246	860037	82	860300	84	870035	87	890011	73
830651	237	830726	288	832230	246	860038	82	860301	84	870036	87	890012	73
830653	253	830727	288	832240	246	860039	82	860303	83	870037	87	890013	73
830654	253	830728	294	832250	246	860040	82	860304	82	870038	87	890014	74
830655	253	830729	249	832255	246	860041	82	860312	84	870039	87	890015	74
830656	253	830730	248	832288	251	860042	82	860336	90	870040	87	890016	74
830657	253	830731	248	832315	251	860043	82	860337	90	870041	87	890017	74
830659	241	830732	257	832316	251	860044	82	860338	90	870042	87	890018	74
830660	242	830733	255	832317	251	860045	82	860339	90	870043	87	890019	74
830661	242	830734	255	832320	252	860046	82	860340	90	870044	87	890020	74
830662	245	830735	255	832321	252	860047	82	860341	90	870045	87	890021	74
830663	245	830736	255	832322	252	860052	82	860342	90	870046	87	890022	74
830664	245	830737	255	832761	246	860054	82	860343	90	870047	87	890023	74
830665	245	830738	256	833765	239	860055	82	860344	90	870048	87	890024	74
830666	245	830739	256	834500	256	860058	82	860360	90	870049	87	890025	74
830667	245	830740	257	834501	256	860078	83	860361	90	870050	87	890026	74
830668	248	830741	257	834516	255	860079	83	860362	90	870051	87	890027	74
830669	237	830742	257	834545	258	860088	82	860363	90	870052	87	890028	74
830670	237	830743	257	834546	258	860090	82	860364	90	870053	87	890029	74
830671	248	830759	244	836001	247	860094	82	860365	90	870054	87	890030	74
830672	248	830760	244	84		860095	82	860366	90	870055	87	890031	75
830673	250	830761	244	840084	236	860179	82	860367	90	870056	87	890032	75
830674	250	830762	244	840085	236	860180	83	860368	90	870057	87	890033	75
830675	247	830763	244	840090	236	860181	83	860371	84	870058	87	890034	75
830676	247	830764	244	840092	237	860182	83	860372	84	870059	87	890035	75
830677	252	830765	244	840106	237	860183	83	860374	84	870060	87	890036	75
830678	252	830766	244	840110	236	860184	83	860375	84	870061	87	890037	75
830679	252	830767	244	840111	236	860185	83	860376	84	870062	87	890038	75
830680	255	830768	244	840133	238	860212	83	860377	84	870063	87	890039	75
830681	255	830769	244	840134	238	860213	83	860379	84	870064	87	890040	75
830682	255	830770	244	840135	238	860214	83	860380	84	870065	87	890041	74
830684	256	830771	244	840136	238	860221	83	860391	84	870066	87	890042	74
830686	256	830772	244	840137	237	860246	85	860392	84	88		890043	74
830688	256	830773	244	840138	238	860247	82	860435	83	880009	120	890044	75
830689	256	830774	244	840139	238	860248	82	860436	90	880010	120	890045	75
830690	256	830775	246	840140	238	860249	82	860437	90	880011	119	890046	72
830693	257	830776	246	840141	238	860250	82	860438	90	880012	120	890047	72
830694	257	830777	246	840142	238	860252	82	860439	90	880013	120	890048	72
830695	257	830778	246	840143	238	860253	82	87		880014	120	890049	74
830696	257	830779	246	840500	237	860254	82	870002	86	880015	120	890050	264
830697	257	830780	246	840501	237	860255	82	870007	86	880018	120	890051	264
830698	257	830781	246	840502	237	860258	85	870008	86	880019	120	890052	264
830699	258	830782	251	840503	237	860260	85	870009	86	880020	120	890053	264
830700	258	830783	251	840530	237	860262	85	870010	86	880021	119	890054	264
830701	258	830784	254	85		860263	82	870011	86	880022	119	890055	264
830702	258	830785	254	850000	124	860264	82	870012	86	880023	119	890056	264
830703	258	830786	254	850001	124	860274	85	870013	86	880031	266	890057	264
830704	258	830787	254	850002	124	860275	85	870014	86	880040	119	890058	264
830705	258	830788	254	850005	124	860276	85	870015	86	880041	119	890059	264
830706	258	830789	254	850006	124	860277	85	870016	86	880042	119	890060	264

ÍNDICE

Referencias

Ref.	Pág.	Ref.	Pág.	Ref.	Pág.	Ref.	Pág.	Ref.	Pág.	Ref.	Pág.	Ref.	Pág.
890061	72	900387	323	900693	314	901125	333	901237	326	901304	319	940408	342
890062	72	900388	318	900694	314	901126	333	901238	326	901305	319	940427	338
890063	72	900392	318	900695	314	901127	333	901239	326	901306	319	940428	342
890064	75	900396	318	900696	314	901128	333	901240	326	901307	319	940429	342
890065	75	900411	318	900697	314	901129	333	901241	326	901308	319	940433	325
890066	75	900413	318	900698	314	901130	333	901242	331	901309	319	940438	325
890067	75	900415	318	900699	314	901131	333	901243	331	901310	332	940446	325
890068	75	900443	324	900710	314	901132	333	901244	332	93		940447	325
890076	265	900447	324	900711	314	901133	333	901245	332	930032	337	940458	325
890077	265	900451	324	900728	331	901134	333	901246	332	930043	337	940459	325
890078	265	900455	324	900729	331	901135	333	901247	332	930044	337	940463	325
890079	265	900459	324	900736	331	901136	333	901248	332	930072	337	940464	325
890080	73	900463	324	900737	331	901137	333	901249	332	930078	337	940474	348
890081	73	900467	324	900742	332	901138	333	901250	326	930080	337	940478	348
890082	73	900471	324	900743	332	901139	333	901251	326	930081	337	940479	348
890083	73	900475	324	900744	332	901140	333	901252	326	930087	338	940482	347
890084	73	900479	324	900745	332	901141	333	901253	326	930088	338	940483	347
890097	264	900483	324	900746	332	901142	333	901254	327	930089	338	940484	347
890098	264	900487	324	900747	332	901143	333	901255	327	930090	338	940487	346
890099	264	900491	324	900748	332	901144	333	901256	327	938012	337	940488	346
890100	264	900495	324	900749	332	901145	333	901257	327	938022	337	940489	346
890101	264	900499	324	900750	332	901146	333	901258	327	94		940492	341
890102	264	900529	321	900751	332	901147	333	901259	327	940163	353	940494	350
890103	264	900530	321	900752	332	901148	327	901260	327	940174	353	940497	350
890104	264	900531	321	900753	332	901149	327	901261	328	940177	349	940498	350
890105	264	900534	321	900774	332	901152	312	901262	328	940182	349	940499	342
890106	264	900538	326	900775	332	901154	312	901263	328	940183	352	940504	342
890107	264	900540	326	900776	332	901166	330	901264	328	940184	352	940507	349
890108	264	900541	326	901008	332	901167	330	901265	328	940187	348	940508	351
890109	264	900542	326	901012	319	901168	330	901266	328	940208	346	940509	358
890110	265	900544	326	901013	319	901176	331	901267	328	940209	347	940514	339
890111	265	900546	326	901014	319	901177	331	901268	328	940211	346	940517	339
890112	265	900548	326	901015	319	901180	331	901269	328	940212	341	940518	358
890113	265	900570	327	901069	319	901181	331	901270	328	940213	341	940519	358
890114	265	900571	327	901070	319	901184	331	901271	328	940214	341	940522	337
890115	265	900580	328	901071	319	901193	331	901272	328	940216	346	940527	338
890116	264	900581	328	901072	319	901194	331	901273	329	940218	343	940528	342
890117	264	900582	328	901077	321	901195	331	901274	329	940224	349	940533	322
890118	264	900583	328	901078	321	901196	331	901275	329	940234	352	940534	322
890119	264	900600	328	901079	321	901208	313	901276	329	940239	356	940537	322
890120	264	900607	328	901080	321	901209	313	901277	329	940244	356	940538	322
890121	264	900608	328	901085	323	901210	23	901278	329	940249	325	940539	322
890122	264	900609	328	901086	323	901211	23	901279	329	940252	325	940542	318
890123	264	900610	328	901087	323	901212	23	901280	330	940253	325	940543	318
890124	264	900615	328	901088	323	901214	313	901281	330	940254	325	940544	318
890125	264	900616	328	901089	322	901215	313	901282	330	940257	325	940572	347
90		900617	328	901090	322	901216	313	901283	330	940282	325	940573	347
900242	253	900629	329	901091	322	901217	313	901284	331	940292	325	940577	355
900269	321	900630	329	901100	324	901218	312	901285	330	940357	343	940628	355
900273	321	900631	329	901101	324	901219	312	901286	330	940358	343	940629	355
900277	321	900632	329	901102	324	901220	312	901287	330	940359	343	940631	355
900289	321	900637	329	901103	324	901221	312	901288	330	940362	343	940632	355
900324	322	900638	329	901104	324	901222	312	901289	330	940363	349	940633	355
900331	322	900639	329	901105	324	901223	312	901290	330	940368	348	940635	355
900335	322	900647	330	901106	324	901224	312	901291	330	940372	349	940636	355
900347	322	900648	330	901107	324	901225	312	901292	330	940373	349	940637	348
900357	323	900649	330	901108	324	901226	312	901293	330	940375	347	940638	348
900358	323	900650	330	901109	324	901227	313	901294	331	940376	347	940639	348
900359	323	900665	330	901110	324	901228	313	901295	331	940378	341	940672	340
900362	323	900666	330	901111	324	901229	23	901296	331	940379	341	940688	342
900363	323	900667	330	901112	324	901230	23	901297	331	940384	346	940694	347
900364	323	900673	330	901113	324	901231	320	901298	326	940387	346	940695	347
900374	323	900674	330	901114	324	901232	320	901299	326	940394	347	940698	347
900378	323	900675	330	901121	333	901233	317	901300	332	940398	346	940712	351
900384	323	900678	318	901122	333	901234	317	901301	332	940399	346	940717	356
900385	323	900679	318	901123	333	901235	317	901302	319	940404	352	940718	356
900386	323	900682	318	901124	333	901236	317	901303	319	940407	342	940739	339

Ref.	Pág.	Ref.	Pág.	Ref.	Pág.	Ref.	Pág.	Ref.	Pág.	Ref.	Pág.	Ref.	Pág.
940760	356	941076	351	960321	280	960520	302	961028	293	963002	127	970126	335
940761	356	941077	351	960322	280	960521	303	961029	293	963003	127	970127	335
940768	320	941078	350	960325	281	960522	302	961031	293	963004	127	970128	317
940769	320	941079	350	960345	309	960523	302	961032	293	963005	127	99	
940790	339	941082	325	960346	309	960526	311	961033	293	966111	281	990040	293
940791	339	941083	325	960348	309	960527	307	961034	293	966112	281	990086	293
940796	355	941084	325	960349	309	960532	310	961039	275	966301	275	990087	292
940797	355	941085	325	960358	306	960533	310	961041	293	966302	275	990088	293
940799	344	941086	325	960363	310	960534	310	961042	293	966307	274	990115	281
941001	341	941087	325	960372	293	960540	309	961043	293	966407	275	990152	292
941002	341	941088	325	960373	293	960541	308	961044	293	966408	275	990169	292
941003	341	941089	325	960404	295	960542	308	961045	192	966410	277	990170	292
941004	346	941090	325	960406	294	960545	306	961046	192	966502	276	990171	292
941006	346	941091	325	960414	282	960546	306	961047	301	966508	278	990172	292
941007	316	941092	325	960415	282	960551	309	961048	301	966520	278	990173	292
941008	316	941093	325	960416	282	960552	309	961049	301	97		990174	292
941009	316	941094	325	960417	282	960553	307	961051	301	970070	326	990175	292
941011	316	941095	325	960418	282	960554	307	961052	301	970071	326	990176	292
941013	316	941096	325	960421	277	960555	280	961053	301	970072	326		
941014	316	941097	345	960425	309	960588	274	961054	301	970074	326		
941015	357	96		960426	309	960590	276	961055	301	970075	326		
941016	357	960000	282	960427	308	960607	283	961056	301	970077	326		
941017	357	960001	282	960428	308	960609	283	961057	301	970079	326		
941018	357	960002	294	960429	310	960700	125	961058	301	970080	327		
941019	357	960050	191	960431	307	960701	125	961059	301	970081	327		
941023	353	960051	191	960433	279	960702	125	961070	302	970082	327		
941024	355	960068	303	960434	279	960724	311	961071	302	970083	332		
941025	355	960074	276	960437	281	960729	292	961072	277	970085	294		
941026	355	960083	191	960439	281	960745	125	961075	302	970086	294		
941027	355	960084	191	960443	280	960747	276	961076	192	970087	294		
941031	340	960085	191	960444	280	960748	277	961077	192	970088	294		
941037	344	960086	191	960445	280	960749	277	961078	192	970090	281		
941038	344	960087	191	960446	280	960755	273	961079	192	970091	289		
941039	344	960088	191	960447	280	960756	273	961080	193	970092	289		
941040	353	960089	191	960448	280	960757	273	961081	193	970093	289		
941041	358	960093	126	960450	279	960763	276	961082	193	970094	334		
941042	351	960094	126	960454	279	960764	273	961083	193	970095	334		
941045	340	960095	126	960455	279	960780	126	961084	193	970096	334		
941046	345	960096	193	960456	279	960781	126	961085	193	970097	334		
941047	345	960108	307	960463	279	960782	126	961086	302	970098	334		
941048	340	960110	306	960468	303	960783	127	961088	302	970099	334		
941049	344	960111	308	960469	303	960784	127	961090	283	970100	334		
941050	344	960162	274	960473	282	960785	127	961091	278	970101	334		
941051	350	960167	278	960474	282	960786	308	961092	278	970102	334		
941052	350	960169	278	960475	282	960787	277	961093	278	970103	334		
941053	350	960217	127	960479	282	960788	276	961094	278	970104	334		
941054	350	960229	127	960480	282	960789	279	961095	283	970105	334		
941055	350	960233	127	960482	282	960790	279	961096	283	970106	334		
941056	350	960234	127	960483	282	960792	273	961097	301	970107	334		
941057	354	960236	306	960484	283	960793	273	961098	301	970108	334		
941058	354	960239	274	960485	283	960796	311	961099	301	970109	334		
941059	354	960246	278	960486	282	960797	311	961100	301	970110	334		
941060	354	960249	280	960487	282	960798	306	961101	302	970111	334		
941061	354	960252	280	960488	282	960799	306	961102	303	970112	334		
941062	345	960253	280	960490	283	961002	127	961103	127	970113	334		
941063	344	960259	279	960491	283	961005	310	961104	127	970114	334		
941064	343	960260	281	960492	300	961006	310	961105	127	970115	334		
941065	345	960270	283	960493	300	961012	308	961106	125	970116	334		
941066	348	960289	307	960494	300	961013	308	961107	310	970117	334		
941067	348	960290	307	960495	300	961014	274	961108	311	970118	335		
941068	348	960294	274	960496	295	961019	274	961109	311	970119	335		
941069	349	960300	276	960497	296	961022	274	961110	311	970120	335		
941070	349	960315	276	960498	295	961023	275	961111	311	970121	335		
941071	353	960316	278	960499	295	961024	277	961114	311	970122	335		
941072	354	960317	279	960508	303	961025	281	961115	193	970123	335		
941074	345	960318	279	960510	280	961026	293	961116	193	970124	335		
941075	345	960320	278	960511	280	961027	293	963001	127	970125	335		

Grupo mejor valorado



VENTAJAS DE UN GRAN GRUPO DE PROXIMIDAD

TRASLADAMOS A NUESTROS CLIENTES LAS VENTAJAS DEL GRUPO

Condiciones de compra: nuestro gran volumen de compra como Grupo nos permite un alto índice de competitividad que trasladamos a nuestros clientes con los mejores precios y condiciones.

Selección de los mejores productos y marcas: fruto del acuerdo con los mejores proveedores hemos seleccionado la gama de productos más interesante y actual, según las tendencias y necesidades del mercado.

ALMACÉN LOGÍSTICO

Grupo Serviempresa cuenta con plataforma logística para dar servicio tanto a los asociados, en sedes y tiendas, como para hacer entrega directa a terceros.

Objetivo: hacer fácil, sencilla y eficiente la distribución. Disponibles en stock permanente los artículos homologados en catálogos y campañas promocionales para ofrecer un servicio de entrega inmediato.

La distribución más competitiva: Facilita la gestión de pedidos, stocks y distribución logrando mayores beneficios directos así como un servicio más eficiente, dinámico y rentable.

Cobertura nacional y servicio 24h.

Más de 6.000 artículos en stock permanente.

Más de 4.000 artículos de entrega directa.

Acceso a + 150 proveedores y 130.000 referencias.



NUESTRA DIFERENCIA Y VALOR ADICIONAL

Cercanía y atención personalizada: la proximidad geográfica de nuestros asociados permite un mayor y mejor conocimiento de las necesidades locales y cercanía con los clientes.



Visita personalizada



Atención telefónica



Tiendas y exposiciones

PUBLICACIONES

IMPRESAS - DIGITALES - ONLINE

DESCÁRGALAS
EN LA WEB



CATÁLOGO GENERAL

Selección de artículos de las mejores marcas para cubrir todas las necesidades de las oficinas y empresas. También disponibles productos fuera de catálogo.

SERVIAHORRO

Nuestras publicaciones con las mejores ofertas y últimas novedades. Al mejor precio garantizado. Incluimos además magníficos regalos para los clientes.

FOLLETOS PROMOCIONALES

Ofertas constantes, folletos temáticos y estacionales para estar siempre bien informado y al día.

CATÁLOGO ESCOLAR

Selección de los productos más representativos para los centros de enseñanza, que además incluye material de aula y manualidades.

FOLLETO DEQUA

Gama de artículos de papelería que garantizan un precio competitivo con una calidad contrastada. La mejor relación calidad-precio.

SÍGUENOS EN NUESTRAS REDES SOCIALES

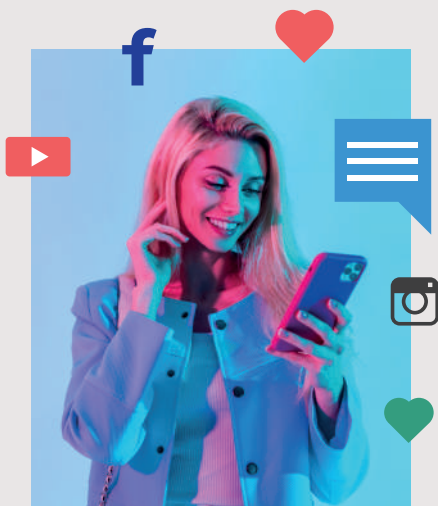

TIENDA ONLINE

Comercio B2B: Ofertas exclusivas y tarifas de empresa para clientes registrados.

Sistema rápido y seguro para realizar pedidos.

Consulta lo que quieras, cuando y donde quieras. Todo son ventajas. Práctica, sencilla y muy útil.





OFICINAS CENTRALES:

C/ Profesor Beltrán Báguena, 4. Of. 307 · 46009 Valencia

Tel. 96 352 77 30 · grupo@serviempresa.com

www.serviempresa.com